

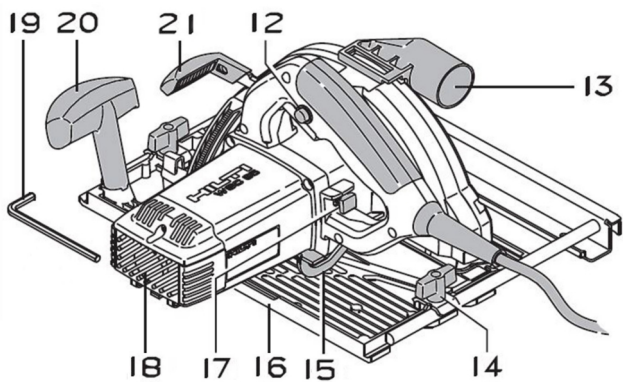

<http://qr.hilti.com/manual/?id=314714&id=314715>

Deutsch	1
English	13
Français	23
Polski	35
Česky	47
Slovenčina	58
Magyar	69
Slovenščina	80
Hrvatski	91
Русский	101
Български	114
Română	126
Ελληνικά	138
Srpski	150

WSC 85 (01)

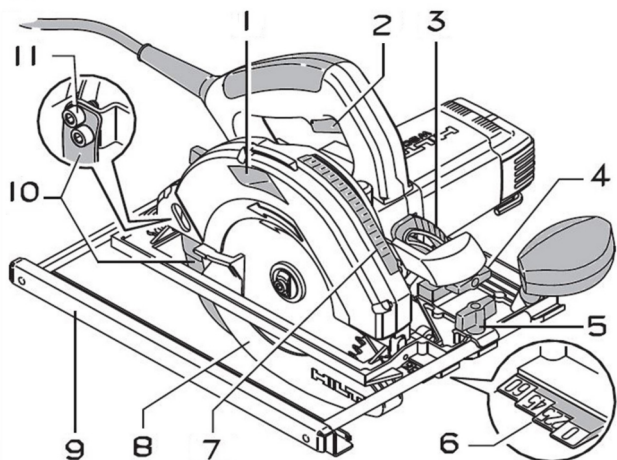

2

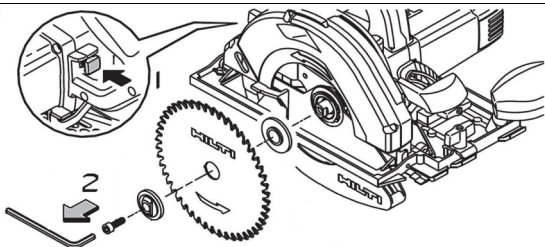

3

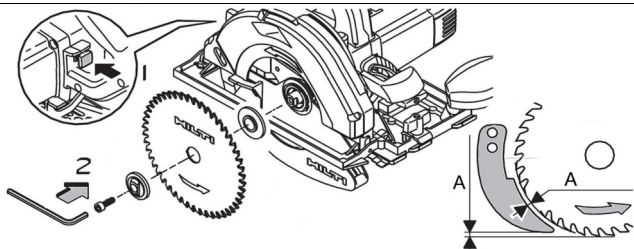

4

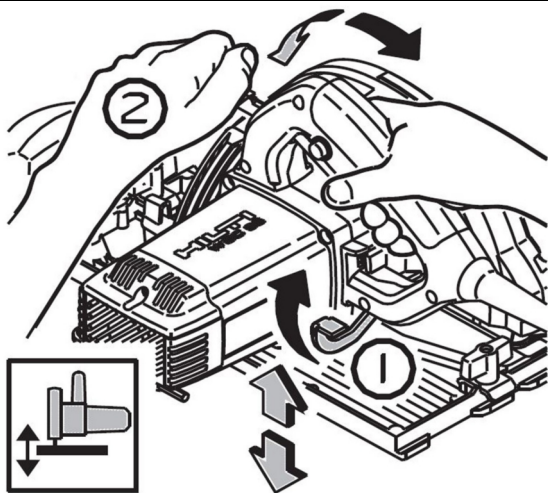

5

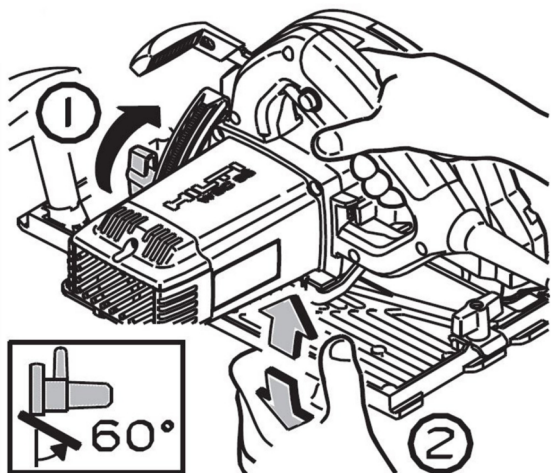

6

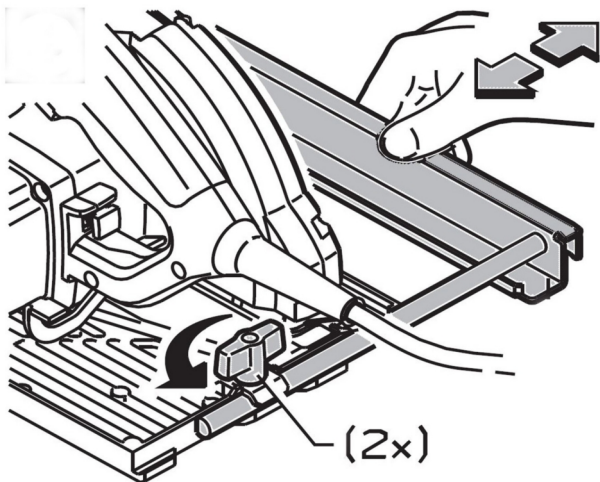

## de Original-Bedienungsanleitung

### Angaben zur Bedienungsanleitung

#### Zu dieser Bedienungsanleitung

- **Warnung!** Bevor Sie das Produkt verwenden, stellen Sie sicher, dass Sie die dem Produkt beiliegende Bedienungsanleitung einschließlich der Anweisungen, Sicherheits- und Warnhinweise, Abbildungen und Spezifikationen gelesen und verstanden haben. Machen Sie sich insbesondere mit allen Anweisungen, Sicherheits- und Warnhinweisen, Abbildungen, Spezifikationen sowie Bestandteilen und Funktionen vertraut. Bei Nichtbeachtung besteht die Gefahr eines elektrischen Schlages, eines Brandes und/oder schwerer Verletzungen. Bewahren Sie die Bedienungsanleitung inklusive aller Anweisungen, Sicherheits- und Warnhinweise zur späteren Verwendung auf.
- **HILTI** Produkte sind für den professionellen Benutzer bestimmt und dürfen nur von autorisiertem, eingewiesenem Personal bedient, gewartet und instand gehalten werden. Dieses Personal muss speziell über die auftretenden Gefahren unterrichtet sein. Vom Produkt und seinen Hilfsmitteln können Gefahren ausgehen, wenn sie von unausgebildetem Personal unsachgemäß behandelt oder nicht bestimmungsgemäß verwendet werden.
- Die beiliegende Bedienungsanleitung entspricht dem aktuellen Stand der Technik zum Zeitpunkt der Drucklegung. Finden Sie immer die aktuelle Version online auf der Hilti Produktseite. Folgen Sie hierzu dem Link oder dem QR-Code in dieser Bedienungsanleitung, gekennzeichnet mit dem Symbol
- Geben Sie das Produkt nur mit dieser Bedienungsanleitung an andere Personen weiter.

#### Zeichenerklärung

##### Warnhinweise

Warnhinweise warnen vor Gefahren im Umgang mit dem Produkt. Folgende Signalwörter werden verwendet:

**GEFAHR**

##### GEFAHR !

► Für eine unmittelbar drohende Gefahr, die zu schweren Körperverletzungen oder zum Tod führt.

**WARNUNG**

##### WARNUNG !

► Für eine möglicherweise drohende Gefahr, die zu schweren Körperverletzungen oder zum Tod führen kann.

**VORSICHT**

##### VORSICHT !

► Für eine möglicherweise gefährliche Situation, die zu Körperverletzungen oder zu Sachschäden führen kann.

#### Symbole in der Dokumentation

Folgende Symbole werden in dieser Dokumentation verwendet:

	Vor Benutzung Bedienungsanleitung lesen
	Anwendungshinweise und andere nützliche Informationen
	Umgang mit wiederverwertbaren Materialien
	Elektrogeräte und Akkus nicht in den Hausmüll werfen

#### Symbole in Abbildungen

Folgende Symbole werden in Abbildungen verwendet:



314715

<b>2</b>	Diese Zahlen verweisen auf die jeweilige Abbildung am Anfang dieser Anleitung
3	Die Nummerierung gibt eine Abfolge der Arbeitsschritte im Bild wieder und kann von den Arbeitsschritten im Text abweichen
<b>11</b>	Positionsnummern werden in der Abbildung <b>Übersicht</b> verwendet und verweisen auf die Nummern der Legende im Abschnitt <b>Produktübersicht</b>
	Dieses Zeichen soll ihre besondere Aufmerksamkeit beim Umgang mit dem Produkt wecken.

## Produktabhängige Symbole

### Symbole

Folgende Symbole können am Produkt verwendet werden:

$n_0$	Bemessungsleerlaufdrehzahl
	Wechselstrom
/min	Umdrehung pro Minute
RPM	Umdrehung pro Minute
$\varnothing$	Durchmesser
	Drahtlose Datenübertragung
	Schutzklasse II (doppelt isoliert)

## Sicherheit

### Allgemeine Sicherheitshinweise für Elektrowerkzeuge

**⚠️ WARNUNG** Lesen Sie alle Sicherheitshinweise, Anweisungen, Gebildungen und technischen Daten, mit denen dieses Elektrowerkzeug versehen ist. Versäumnisse bei der Einhaltung der nachfolgenden Anweisungen können elektrischen Schlag, Brand und/oder schwere Verletzungen verursachen.

**Bewahren Sie alle Sicherheitshinweise und Anweisungen für die Zukunft auf.**

Der in den Sicherheitshinweisen verwendete Begriff „Elektrowerkzeug“ bezieht sich auf netzbetriebene Elektrowerkzeuge (mit Netzleitung) oder auf akkubetriebene Elektrowerkzeuge (ohne Netzleitung).

### Arbeitsplatzsicherheit

- ▶ **Halten Sie Ihren Arbeitsbereich sauber und gut beleuchtet.** Unordnung oder unbeleuchtete Arbeitsbereiche können zu Unfällen führen.
- ▶ **Arbeiten Sie mit dem Elektrowerkzeug nicht in explosionsgefährdeter Umgebung, in der sich brennbare Flüssigkeiten, Gase oder Stäube befinden.** Elektrowerkzeuge erzeugen Funken, die den Staub oder die Dämpfe entzünden können.
- ▶ **Halten Sie Kinder und andere Personen während der Benutzung des Elektrowerkzeugs fern.** Bei Ablenkung können Sie die Kontrolle über das Gerät verlieren.

### Elektrische Sicherheit

- ▶ **Der Anschlussstecker des Elektrowerkzeugs muss in die Steckdose passen. Der Stecker darf in keiner Weise verändert werden. Verwenden Sie keine Adapterstecker gemeinsam mit schutzgeerdeten Elektrowerkzeugen.** Unveränderte Stecker und passende Steckdosen verringern das Risiko eines elektrischen Schlages.
- ▶ **Vermeiden Sie Körperkontakt mit geerdeten Oberflächen wie von Rohren, Heizungen, Herden und Kühlschränken.** Es besteht ein erhöhtes Risiko durch elektrischen Schlag, wenn Ihr Körper geerdet ist.



- ▶ **Halten Sie Elektrowerkzeuge von Regen oder Nässe fern.** Das Eindringen von Wasser in ein Elektrowerkzeug erhöht das Risiko eines elektrischen Schlages.
- ▶ **Zweckentfremden Sie die Anschlussleitung nicht, um das Elektrowerkzeug zu tragen, aufzuhängen oder um den Stecker aus der Steckdose zu ziehen. Halten Sie die Anschlussleitung fern von Hitze, Öl, scharfen Kanten oder sich bewegenden Teilen.** Beschädigte oder verwickelte Anschlussleitungen erhöhen das Risiko eines elektrischen Schlages.
- ▶ **Wenn Sie mit einem Elektrowerkzeug im Freien arbeiten, verwenden Sie nur Verlängerungsleitungen, die auch für den Außenbereich geeignet sind.** Die Anwendung einer für den Außenbereich geeigneten Verlängerungsleitung verringert das Risiko eines elektrischen Schlages.
- ▶ **Wenn der Betrieb des Elektrowerkzeugs in feuchter Umgebung nicht vermeidbar ist, verwenden Sie einen Fehlerstromschutzschalter.** Der Einsatz eines Fehlerstromschutzschalters vermindert das Risiko eines elektrischen Schlages.

#### **Sicherheit von Personen**

- ▶ **Seien Sie aufmerksam, achten Sie darauf, was Sie tun, und gehen Sie mit Vernunft an die Arbeit mit einem Elektrowerkzeug. Benutzen Sie kein Elektrowerkzeug, wenn Sie müde sind oder unter dem Einfluss von Drogen, Alkohol oder Medikamenten stehen.** Ein Moment der Unachtsamkeit beim Gebrauch des Elektrowerkzeugs kann zu ernsthaften Verletzungen führen.
- ▶ **Tragen Sie persönliche Schutzausrüstung und immer eine Schutzbrille.** Das Tragen persönlicher Schutzausrüstung, wie Staubmaske, rutschfeste Sicherheitsschuhe, Schutzhelm oder Gehörschutz, je nach Art und Einsatz des Elektrowerkzeugs, verringert das Risiko von Verletzungen.
- ▶ **Vermeiden Sie eine unbeabsichtigte Inbetriebnahme. Vergewissern Sie sich, dass das Elektrowerkzeug ausgeschaltet ist, bevor Sie es an die Stromversorgung und/oder den Akku anschließen, es aufnehmen oder tragen.** Wenn Sie beim Tragen des Elektrowerkzeugs den Finger am Schalter haben oder das Gerät eingeschaltet an der Stromversorgung anschließen, kann dies zu Unfällen führen.
- ▶ **Entfernen Sie Einstellwerkzeuge oder Schraubenschlüssel, bevor Sie das Elektrowerkzeug einschalten.** Ein Werkzeug oder Schlüssel, der sich in einem drehenden Geräteteil befindet, kann zu Verletzungen führen.
- ▶ **Vermeiden Sie eine abnormale Körperhaltung. Sorgen Sie für einen sicheren Stand und halten Sie jederzeit das Gleichgewicht.** Dadurch können Sie das Elektrowerkzeug in unerwarteten Situationen besser kontrollieren.
- ▶ **Tragen Sie geeignete Kleidung. Tragen Sie keine weite Kleidung oder Schmuck. Halten Sie Haare, Kleidung und Handschuhe fern von sich bewegenden Teilen.** Lockere Kleidung, Schmuck oder lange Haare können von sich bewegenden Teilen erfasst werden.
- ▶ **Wenn Staubabsaug- und -auffangeinrichtungen montiert werden können, vergewissern Sie sich, dass diese angeschlossen sind und richtig verwendet werden.** Verwendung einer Staubabsaugung kann Gefährdungen durch Staub verringern.
- ▶ **Wiegen Sie sich nicht in falscher Sicherheit und setzen Sie sich nicht über die Sicherheitsregeln für Elektrowerkzeuge hinweg, auch wenn Sie nach vielfachem Gebrauch mit dem Elektrowerkzeug vertraut sind.** Achtloses Handeln kann binnen Sekundenbruchteilen zu schweren Verletzungen führen.

#### **Verwendung und Behandlung des Elektrowerkzeugs**

- ▶ **Überlasten Sie das Gerät nicht. Verwenden Sie für Ihre Arbeit das dafür bestimmte Elektrowerkzeug.** Mit dem passenden Elektrowerkzeug arbeiten Sie besser und sicherer im angegebenen Leistungsbereich.
- ▶ **Benutzen Sie kein Elektrowerkzeug, dessen Schalter defekt ist.** Ein Elektrowerkzeug, das sich nicht mehr ein- oder ausschalten lässt, ist gefährlich und muss repariert werden.



- ▶ **Ziehen Sie den Stecker aus der Steckdose und/oder entfernen Sie einen abnehmbaren Akku, bevor Sie Geräteeinstellungen vornehmen, Zubehörteile wechseln oder das Gerät weglegen.** Diese Vorsichtsmaßnahme verhindert den unbeabsichtigten Start des Elektrowerkzeugs.
- ▶ **Bewahren Sie unbenutzte Elektrowerkzeuge außerhalb der Reichweite von Kindern auf. Lassen Sie keine Personen das Gerät benutzen, die mit diesem nicht vertraut sind oder diese Anweisungen nicht gelesen haben.** Elektrowerkzeuge sind gefährlich, wenn Sie von unerfahrenen Personen benutzt werden.
- ▶ **Pflegen Sie Elektrowerkzeuge und Zubehör mit Sorgfalt. Kontrollieren Sie, ob bewegliche Teile einwandfrei funktionieren und nicht klemmen, ob Teile gebrochen oder so beschädigt sind, dass die Funktion des Elektrowerkzeugs beeinträchtigt ist. Lassen Sie beschädigte Teile vor dem Einsatz des Gerätes reparieren.** Viele Unfälle haben ihre Ursache in schlecht gewarteten Elektrowerkzeugen.
- ▶ **Halten Sie Schneidwerkzeuge scharf und sauber.** Sorgfältig gepflegte Schneidwerkzeuge mit scharfen Schneidkanten verklemmen sich weniger und sind leichter zu führen.
- ▶ **Verwenden Sie Elektrowerkzeug, Zubehör, Einsatzwerkzeuge usw. entsprechend diesen Anweisungen. Berücksichtigen Sie dabei die Arbeitsbedingungen und die auszuführende Tätigkeit.** Der Gebrauch von Elektrowerkzeugen für andere als die vorgesehenen Anwendungen kann zu gefährlichen Situationen führen.
- ▶ **Halten Sie Griffe und Griffflächen trocken, sauber und frei von Öl und Fett.** Rutschige Griffe und Griffflächen erlauben keine sichere Bedienung und Kontrolle des Elektrowerkzeugs in unvorhergesehenen Situationen.

#### Service

- ▶ **Lassen Sie Ihr Elektrowerkzeug nur von qualifiziertem Fachpersonal und nur mit Original-Ersatzteilen reparieren.** Damit wird sichergestellt, dass die Sicherheit des Elektrowerkzeugs erhalten bleibt.

#### Sicherheitshinweise für alle Sägen

##### Sägeverfahren

- ▶ **⚠ GEFAHR: Kommen Sie mit Ihren Händen nicht in den Sägebereich und an das Sägeblatt. Halten Sie mit Ihrer zweiten Hand den Zusatzgriff oder das Motorgehäuse.** Wenn beide Hände die Säge halten, können diese vom Sägeblatt nicht verletzt werden.
- ▶ **Greifen Sie nicht unter das Werkstück.** Die Schutzhaube kann Sie unter dem Werkstück nicht vor dem Sägeblatt schützen.
- ▶ **Passen Sie die Schnitttiefe an die Dicke des Werkstücks an.** Es sollte weniger als eine volle Zahnhöhe unter dem Werkstück sichtbar sein.
- ▶ **Halten Sie das zu sägende Werkstück niemals in der Hand oder über dem Bein fest. Sichern Sie das Werkstück an einer stabilen Aufnahme.** Es ist wichtig, das Werkstück gut zu befestigen, um die Gefahr von Körperkontakt, Klemmen des Sägeblattes oder Verlust der Kontrolle zu minimieren.
- ▶ **Fassen Sie das Elektrowerkzeug nur an den isolierten Griffflächen an, wenn Sie Arbeiten ausführen, bei denen das Einsatzwerkzeug verborgene Stromleitungen oder das eigene Netzkabel treffen kann.** Kontakt mit einer spannungsführenden Leitung setzt auch die Metallteile des Elektrowerkzeugs unter Spannung und führt zu einem elektrischen Schlag.
- ▶ **Verwenden Sie beim Längsschneiden immer einen Anschlag oder eine gerade Kantenführung.** Dies verbessert die Schnittgenauigkeit und verringert die Möglichkeit, dass das Sägeblatt klemmt.
- ▶ **Verwenden Sie immer Sägeblätter in der richtigen Größe und mit passender Aufnahmebohrung (z. B. sternförmig oder rund).** Sägeblätter, die nicht zu den Montageteilen der Säge passen, laufen unrund und führen zum Verlust der Kontrolle.





- ▶ **Verwenden Sie niemals beschädigte oder falsche Sägeblatt-Unterlegscheiben oder -Schrauben.** Die Sägeblatt-Unterlegscheiben und -Schrauben wurden speziell für Ihre Säge konstruiert, für optimale Leistung und Betriebssicherheit.

#### **Rückschlag - Ursachen und entsprechende Sicherheitshinweise**

- Ein Rückschlag ist die plötzliche Reaktion infolge eines hakenden, klemmenden oder falsch ausgerichteten Sägeblattes, die dazu führt, dass eine unkontrollierte Säge abhebt und sich aus dem Werkstück heraus in Richtung der Bedienperson bewegt;
- wenn sich das Sägeblatt in dem sich schließenden Sägespalt verhakt oder verklemmt, blockiert es, und die Motorkraft schlägt die Säge in Richtung der Bedienperson zurück;
- wird das Sägeblatt im Sägeschnitt verdreht oder falsch ausgerichtet, können sich die Zähne der hinteren Sägeblattkante in der Oberfläche des Werkstücks verhaken, wodurch sich das Sägeblatt aus dem Sägespalt herausbewegt und die Säge in Richtung der Bedienperson zurückspringt.

Ein Rückschlag ist die Folge eines falschen oder fehlerhaften Gebrauchs der Säge. Er kann durch geeignete Vorsichtsmaßnahmen, wie nachfolgend beschrieben, verhindert werden.

- ▶ **Halten Sie die Säge mit beiden Händen fest und bringen Sie Ihre Arme in eine Stellung, in der Sie die Rückschlagkräfte abfangen können. Halten Sie sich immer seitlich des Sägeblattes, nie das Sägeblatt in eine Linie mit Ihrem Körper bringen.** Bei einem Rückschlag kann die Kreis- säge rückwärts springen, jedoch kann die Bedienperson durch geeignete Vorsichtsmaßnahmen die Rückschlagkräfte beherrschen.
- ▶ **Falls das Sägeblatt verklemmt oder Sie die Arbeit unterbrechen, schalten Sie die Säge aus und halten Sie sie im Werkstoff ruhig, bis das Sägeblatt zum Stillstand gekommen ist. Versuchen Sie nie, die Säge aus dem Werkstück zu entfernen oder sie rückwärts zu ziehen, solange das Sägeblatt sich bewegt, sonst kann ein Rückschlag erfolgen.** Ermitteln und beheben Sie die Ursache für das Verklemmen des Sägeblattes.
- ▶ **Wenn Sie eine Säge, die im Werkstück steckt, wieder starten wollen, zentrieren Sie das Sägeblatt im Sägespalt und überprüfen Sie, ob die Sägezähne nicht im Werkstück verhakt sind.** Klemmt das Sägeblatt, kann es sich aus dem Werkstück heraus bewegen oder einen Rückschlag verursachen, wenn die Säge erneut gestartet wird.
- ▶ **Stützen Sie große Platten ab, um das Risiko eines Rückschlags durch ein klemmendes Sägeblatt zu vermindern.** Große Platten können sich unter ihrem Eigengewicht durchbiegen. Platten müssen auf beiden Seiten abgestützt werden, sowohl in Nähe des Sägespalts als auch an der Kante.
- ▶ **Verwenden Sie keine stumpfen oder beschädigten Sägeblätter.** Sägeblätter mit stumpfen oder falsch ausgerichteten Zähnen verursachen durch einen zu engen Sägespalt eine erhöhte Reibung, Klemmen des Sägeblattes und Rückschlag.
- ▶ **Ziehen Sie vor dem Sägen die Schnitttiefen- und Schnittwinkleinstellungen fest.** Wenn sich während des Sägens die Einstellungen verändern, kann sich das Sägeblatt verklemmen und ein Rückschlag auftreten.
- ▶ **Seien Sie besonders vorsichtig beim Sägen in bestehende Wände oder andere nicht einseh- bare Bereiche.** Das eintauchende Sägeblatt kann beim Sägen in verborgene Objekte blockieren und einen Rückschlag verursachen.

#### **Funktion der unteren Schutzhaube**

- ▶ **Überprüfen Sie vor jeder Benutzung, ob die untere Schutzhaube einwandfrei schließt. Verwenden Sie die Säge nicht, wenn die untere Schutzhaube nicht frei beweglich ist und sich nicht sofort schließt. Klemmen oder binden Sie die untere Schutzhaube niemals in geöffneter Position fest.** Sollte die Säge unbeabsichtigt zu Boden fallen, kann die untere Schutzhaube verbogen werden. Öffnen Sie die Schutzhaube mit dem Rückziehhebel und stellen Sie sicher, dass sie sich frei bewegt und bei allen Schnittwinkeln und -tiefen weder Sägeblatt noch andere Teile berührt.



- ▶ **Überprüfen Sie die Funktion der Feder für die untere Schutzhaube. Lassen Sie die Säge vor dem Gebrauch warten, wenn untere Schutzhaube und Feder nicht einwandfrei arbeiten.** Beschädigte Teile, klebrige Ablagerungen oder Anhäufungen von Spänen lassen die untere Schutzhaube verzögert arbeiten.
- ▶ **Öffnen Sie die untere Schutzhaube von Hand nur bei besonderen Schnitten, wie „Tauch- und Winkelschnitten“.** Öffnen Sie die untere Schutzhaube mit dem Rückziehhebel und lassen Sie diesen los, sobald das Sägeblatt in das Werkstück eintaucht. Bei allen anderen Sägearbeiten soll die untere Schutzhaube automatisch arbeiten.
- ▶ **Legen Sie die Säge nicht auf der Werkbank oder dem Boden ab, ohne dass die untere Schutzhaube das Sägeblatt bedeckt.** Ein ungeschütztes, nachlaufendes Sägeblatt bewegt die Säge entgegen der Schnittrichtung und sägt, was ihm im Weg ist. Beachten Sie dabei die Nachlaufzeit der Säge.

#### **Funktion der Schutzhaube**

- ▶ **Überprüfen Sie vor jeder Benutzung, ob die Schutzhaube einwandfrei schließt. Verwenden Sie die Säge nicht, wenn die Schutzhaube nicht frei beweglich ist und sich nicht sofort schließt. Klemmen oder binden Sie die Schutzhaube niemals fest; dadurch wäre das Sägeblatt ungeschützt.** Sollte die Säge unbeabsichtigt zu Boden fallen, kann die Schutzhaube verbogen werden. Stellen Sie sicher, dass die Schutzhaube sich frei bewegt und bei allen Schnittwinkeln und -tiefen weder Sägeblatt noch andere Teile berührt.
- ▶ **Überprüfen Sie Zustand und Funktion der Feder für die Schutzhaube. Lassen Sie die Säge vor dem Gebrauch warten, wenn Schutzhaube und Feder nicht einwandfrei arbeiten.** Beschädigte Teile, klebrige Ablagerungen oder Anhäufungen von Spänen lassen die untere Schutzhaube verzögert arbeiten.
- ▶ **Sichern Sie beim „Tauschnitt“, der nicht rechtwinklig ausgeführt wird, die Grundplatte der Säge gegen seitliches Verschieben.** Ein seitliches Verschieben kann zum Klemmen des Sägeblattes und damit zum Rückschlag führen.
- ▶ **Legen Sie die Säge nicht auf der Werkbank oder dem Boden ab, ohne dass die Schutzhaube das Sägeblatt bedeckt.** Ein ungeschütztes, nachlaufendes Sägeblatt bewegt die Säge entgegen der Schnittrichtung und sägt, was ihm im Weg ist. Beachten Sie dabei die Nachlaufzeit der Säge.

#### **Funktion des Spaltkeils**

- ▶ **Verwenden Sie das für den Spaltkeil passende Sägeblatt.** Damit der Spaltkeil wirkt, muss das Stammblatt des Sägeblatts dünner als der Spaltkeil sein und die Zahnbreite mehr als die Spaltkeildicke betragen.
- ▶ **Justieren Sie den Spaltkeil wie in dieser Betriebsanleitung beschrieben.** Falsche Stärke, Position und Ausrichtung können der Grund dafür sein, dass der Spaltkeil einen Rückschlag nicht wirksam verhindert.
- ▶ **Verwenden Sie immer den Spaltkeil, außer bei Tauchschnitten.** Montieren Sie den Spaltkeil nach dem Tauschnitt wieder. Der Spaltkeil stört bei Tauchschnitten und kann einen Rückschlag erzeugen.
- ▶ **Damit der Spaltkeil wirken kann, muss er sich im Sägespalt befinden.** Bei kurzen Schnitten ist der Spaltkeil unwirksam beim Verhindern eines Rückschlags.
- ▶ **Betreiben Sie die Säge nicht mit verbogenem Spaltkeil.** Bereits eine geringe Störung kann das Schließen der Schutzhaube verlangsamen.

#### **Beschreibung**

##### **Produktübersicht 1**

- |                      |                                       |
|----------------------|---------------------------------------|
| ① Spanauswurf        | ④ Klemmschraube für Winkeleinstellung |
| ② Ein-/Ausschalter   | ⑤ Klemmschraube für Parallelschlag    |
| ③ Schnittwinkelskala | ⑥ Anrisszeiger                        |



- |   |                                    |   |                                    |
|---|------------------------------------|---|------------------------------------|
| ⑦ | Schnittiefenskala                  | ⑮ | Arretierung der Schnitttiefe       |
| ⑧ | Pendelschutzhaube                  | ⑯ | Grundplatte                        |
| ⑨ | Parallelanschlag                   | ⑰ | Druckknopf für Spindelarrretierung |
| ⑩ | Spannkeil                          | ⑱ | Lüftungsschlitze                   |
| ⑪ | Schrauben für Spaltkeilbefestigung | ⑲ | Innensechskantschlüssel            |
| ⑫ | Einschaltsperr                     | ⑳ | Zusatzhandgriff                    |
| ⑬ | Absaugadapter                      | ㉑ | Einstellhebel für Schnitttiefe     |
| ⑭ | Klemmschraube für Parallelanschlag |   |                                    |

### Bestimmungsgemäße Verwendung

Das beschriebene Produkt ist eine handgeführte Kreissäge. Sie ist für Sägearbeiten in Holz oder holzähnlichen Werkstoffen, Kunststoffen, Gipskarton, Gipsfaserplatten und Verbundwerkstoffen, bis zu einer Schnitttiefe von 85 mm (3,35 in) bestimmt.

Die Handkreissäge ist mit einem abnehmbaren Anschlussstutzen für einen optionalen Staubsauger / Entstauber ausgerüstet, welcher für gängige Saugerschläuche ausgelegt ist. Um den Staubsauger-schlauch mit der Säge zu verbinden, kann ein passender Adapter notwendig sein.

### Möglicher Fehlgebrauch

Nicht verwendet werden dürfen Sägeblätter, die den Angaben der Technischen Daten nicht entsprechen, Trenn- und Schleifscheiben sowie Sägeblätter aus hochlegierten Schnellarbeitsstahl (HSS-Stahl). Metalle dürfen nicht gesägt werden.

### Lieferumfang

Kreissäge, Bedienungsanleitung.

Verwenden Sie für einen sicheren Betrieb nur original Ersatzteile und Verbrauchsmaterialien. Von uns freigegebene Ersatzteile, Verbrauchsmaterialien und Zubehör für Ihr Produkt finden Sie in Ihrem Hilti Center oder unter: [www.hilti.group](http://www.hilti.group)

### Technische Daten

#### Produkteigenschaften

Bemessungsspannung, Bemessungsstrom, Frequenz und Bemessungsaufnahme entnehmen Sie bitte ihrem länderspezifischen Typenschild.

Bei Betrieb an einem Generator oder Transformator muss dessen Abgabeleistung mindestens doppelt so hoch sein wie die auf dem Typenschild des Gerätes angegebene Bemessungsaufnahme. Die Betriebsspannung des Transformators oder Generators muss jederzeit innerhalb +5 % und -15 % der Bemessungsspannung des Gerätes liegen.

	WSC 85
Produktgeneration	01
Abgabeleistung	1.260 W
Leerlaufdrehzahl	4.500/min
Lastdrehzahl	3.100/min
Schnittgeschwindigkeit im Leerlauf	54 m/s
Schnittgeschwindigkeit im Lastlauf	37,3 m/s
Schnitttiefe bei 0°	0 mm ... 85 mm
Schnitttiefe bei 45°	0 mm ... 60 mm
Schnitttiefe bei 60°	0 mm ... 43 mm
Sägeblattdurchmesser	207 mm ... 230 mm



	WSC 85
<b>Sägeblatt Aufnahmebohrung</b>	30 mm
<b>Dicke des Spaltkeils (Standard)</b>	2 mm
<b>Gewicht entsprechend EPTA-Procedure 01</b>	7,8 kg
<b>Schutzklasse</b>	II

### Geräuschinformation und Schwingungswerte

Die in diesen Anweisungen angegebenen Schalldruck- und Schwingungswerte sind entsprechend einem genormten Messverfahren gemessen worden und können für den Vergleich von Elektrowerkzeugen miteinander verwendet werden. Sie eignen sich auch für eine vorläufige Einschätzung der Expositionen.

Die angegebenen Daten repräsentieren die hauptsächlichen Anwendungen des Elektrowerkzeuges. Wenn allerdings das Elektrowerkzeug für andere Anwendungen, mit abweichenden Einsatzwerkzeugen oder ungenügender Wartung eingesetzt wird, können die Daten abweichen. Dies kann die Expositionen über den gesamten Arbeitszeitraum deutlich erhöhen.

Für eine genaue Abschätzung der Expositionen sollten auch die Zeiten berücksichtigt werden, in denen das Elektrowerkzeug abgeschaltet ist oder zwar läuft, aber nicht tatsächlich im Einsatz ist. Dies kann die Expositionen über den gesamten Arbeitszeitraum deutlich reduzieren.

Legen Sie zusätzliche Sicherheitsmaßnahmen zum Schutz des Bedieners vor der Wirkung von Schall und/oder Schwingungen fest wie zum Beispiel: Wartung von Elektrowerkzeug und Einsatzwerkzeugen, Warmhalten der Hände, Organisation der Arbeitsabläufe.

Detaillierte Informationen zu den hier angewandten Versionen der **EN 62841**-Normen finden Sie auf dem Abbild der Konformitätserklärung 162.

### Geräuschinformationen

	WSC 85
<b>Emissions-Schalldruckpegel (<math>L_{pA}</math>)</b>	97 dB(A)
<b>Unsicherheit Schalldruckpegel (<math>K_{pA}</math>)</b>	3 dB(A)
<b>Schalleistungspegel (<math>L_{WA}</math>)</b>	105 dB(A)
<b>Unsicherheit Schalleistungspegel (<math>K_{WA}</math>)</b>	3 dB(A)

### Vibrationsinformationen

	WSC 85
<b>Triaxialer Vibrationswert beim Sägen von Holz (<math>a_h</math>)</b>	$\approx 2,3 \text{ m/s}^2$
<b>Unsicherheit (K)</b>	$0,5 \text{ m/s}^2$

### Arbeitsvorbereitung

**VORSICHT**

**Verletzungsgefahr!** Unbeabsichtigter Anlauf des Produkts.

► Ziehen Sie den Netzstecker, bevor Sie Geräteeinstellungen vornehmen oder Zubehörteile wechseln.

Beachten Sie die Sicherheits- und Warnhinweise in dieser Dokumentation und auf dem Produkt.



**Sägeblatt einsetzen 3****⚠ VORSICHT**

**Beschädigungsgefahr!** Ungeeignete oder falsch eingesetzte Sägeblätter können die Säge beschädigen.

- ▶ Verwenden Sie nur Sägeblätter, die für diese Säge geeignet sind. Beachten Sie den Drehrichtungspfeil auf dem Sägeblatt.
- ▶ Verwenden Sie nur Sägeblätter, deren zulässige Drehzahl mindestens so hoch ist, wie die auf dem Produkt angegebene Höchstdrehzahl.

1. Stellen Sie das Gerät auf die Standrippen ab.
2. Halten Sie mit einer Hand den Druckknopf mit die Spindelarretierung gedrückt um die Sägespindel zu blockieren.
3. Setzen Sie den Spannflansch auf die Spindel.
4. Ziehen Sie die Schraube fest.
5. Prüfen Sie den Spannflansch auf richtigen Sitz.

**i** Die Dicke des Spaltkeils muss kleiner als die Schnittbreite des Sägeblattes und mindestens gleichgroß, wie Stammblattdicke sein. Der Abstand A muss weniger als 5 mm (0,2 in) betragen.

**Schnitttiefe einstellen 4**

**i** Für eine saubere Schnittkante sollte die Schnitttiefe der Materialdicke plus 2 mm entsprechen.

1. Lösen Sie die Arretierung.
2. Stellen Sie die Schnitttiefe mit dem Hebel für die Schnitttiefe ein.
  - ▶ Die Schnitttiefe wird auf der Schnittiefenskala angezeigt.
3. Fixieren Sie die Arretierung.

**Schnittwinkel einstellen 5**

1. Lösen Sie die Klemmschraube der Schnittwinkeleinstellung.
2. Schwenken Sie die Grundplatte zum gewünschten Schnittwinkel.
  - ▶ Der Schnittwinkel wird auf der Schnittwinkelskala angezeigt.
3. Ziehen Sie die Klemmschraube wieder fest.

**Schnittbreite einstellen 6**

1. Lösen Sie die Klemmschraube.
2. Schieben Sie die Führung des Parallelenschlags unter die Klemmschraube.
3. Stellen Sie die gewünschte Schnittbreite ein.
4. Ziehen Sie die Klemmschraube fest.

**Bedienung****⚠ WARNUNG**

**Gefahr durch beschädigte Kabel!** Wird bei der Arbeit das Netz- oder Verlängerungskabel beschädigt, trennen Sie sofort Gerät und Kabel vom Netz. Berühren Sie nicht die defekte Stelle!

- ▶ Kontrollieren Sie regelmäßig alle Anschlussleitungen. Tauschen Sie defekte Verlängerungskabel aus. Lassen Sie beschädigte Netzleitungen von einem anerkannten Fachmann erneuern.

Grundsätzlich wird die Verwendung eines Fehlerstromschutzschalters (RCD) mit maximal 30 mA Auslösestrom empfohlen.



## Gerät einschalten

### **VORSICHT**

**Beschädigungsgefahr beim Sägen von Kunststoff!** Durch Überhitzung des Sägeblatts kann sich Kunststoff verformen oder schmelzen.

► Legen Sie während der Arbeit immer wieder kurze Pausen ein um das Sägeblatt abkühlen zu lassen.

1. Drücken Sie die Einschaltsperrle.
2. Drücken Sie den Ein-/Ausschalter.

## Sägen nach Anriss

1. Sichern Sie das Werkstück gegen Verschieben.
2. Achten Sie darauf, dass das Sägeblatt unter dem Werkstück frei läuft.
3. Setzen Sie das Produkt mit der vorderen Kante der Grundplatte auf das Werkstück.
4. Schalten Sie die Kreissäge ein.
5. Führen Sie die Kreissäge mit geeignetem Arbeitstempo entlang des Anrisses durch das Werkstück.

## Sägen mit Eintauchfunktion

Ein Tauchschnitt ermöglicht ein Zuschneiden des Werkstückes durch Absenken des Sägeblattes an einer beliebigen Stelle. Die Eintauchfunktion kann in allen Schnittwinkleinstellungen genutzt werden.

 Um die Gefahr eines Rückschlages zu verringern, bringen Sie einen Anschlag hinter der Grundplatte auf dem Werkstück an.

1. Stellen Sie die Schnitttiefe auf 0.
2. Setzen Sie die Kreissäge flach auf das Werkstück.
3. Bringen Sie die hintere Markierung auf der Grundplatte und den Anriss auf die gleiche Höhe.
4. Lösen Sie die Arretierung der Schnitttiefe.
5. Drücken Sie das Gerät mit einer Hand gegen das Werkstück und gegen den Anschlag.
6. Schalten Sie die Kreissäge ein.
  - Das Sägeblatt senkt sich ab.
7. Ziehen Sie die Arretierung der Schnitttiefe wieder fest an, sobald die gewünschte Schnitttiefe erreicht ist.
8. Führen Sie den Schnitt aus.

## Gerät ausschalten

1. Lassen Sie den Ein-/Ausschalter los.
2. Warten Sie, bis das Sägeblatt stillsteht.

## Pflege und Instandhaltung

### **WARNUNG**

**Gefahr durch elektrischen Schlag!** Pflege und Instandhaltung mit eingestecktem Netzstecker können zu schweren Verletzungen und Verbrennungen führen.

► Vor allen Pflege- und Instandhaltungsarbeiten immer den Netzstecker ziehen!

## Pflege

- Fest anhaftenden Schmutz vorsichtig entfernen.
- Lüftungsschlitze vorsichtig mit einer trockenen Bürste reinigen.
- Gehäuse nur mit einem leicht angefeuchteten Tuch reinigen. Keine silikonhaltigen Pflegemittel verwenden, da diese die Kunststoffteile angreifen können.



## Instandhaltung

### **WARNUNG**

**Gefahr durch Stromschlag!** Unsachgemäße Reparaturen an elektrischen Bauteilen können zu schweren Verletzungen und Verbrennungen führen.

- ▶ Reparaturen an elektrischen Teilen dürfen nur durch eine Elektrofachkraft ausgeführt werden.
- Regelmäßig alle sichtbaren Teile auf Beschädigungen und die Bedienelemente auf einwandfreie Funktion prüfen.
- Bei Beschädigungen und/oder Funktionsstörungen das Produkt nicht betreiben. Sofort vom **Hilti** Service reparieren lassen.
- Nach Pflege- und Instandhaltungsarbeiten alle Schutzeinrichtungen anbringen und auf Funktion prüfen.

Verwenden Sie für einen sicheren Betrieb nur original Ersatzteile und Verbrauchsmaterialien. Von uns freigegebene Ersatzteile, Verbrauchsmaterialien und Zubehör für Ihr Produkt finden Sie in Ihrem **Hilti Store** oder unter: [www.hilti.group](http://www.hilti.group).

## Sägeblatt ausbauen

### **VORSICHT**

**Verletzungsfahr!** Das Einsatzwerkzeug kann heiß und/oder scharfkantig sein.

- ▶ Tragen Sie Schutzhandschuhe beim Wechsel des Einsatzwerkzeuges.
- ▶ Legen Sie heißes Einsatzwerkzeug nie auf brennbare Unterlagen.

1. Stellen Sie das Gerät auf die Standrippen ab.
2. Halten Sie mit einer Hand den Druckknopf mit die Spindelarretierung gedrückt um die Sägespindel zu blockieren.
3. Lösen Sie die Flanschschraube unterhalb des Motorendeckels mit einem Innensechskantschlüssel.
4. Stellen Sie mit dem Einstellhebel die Schnitttiefe auf 0.
5. Drehen Sie die Schraube mit dem Innensechskantschlüssel gegen den Uhrzeigersinn heraus.
6. Nehmen Sie den Spannflansch ab.
7. Öffnen Sie die Pendelschutzhaube und halten Sie diese fest.
8. Entfernen Sie das Sägeblatt.

## Reinigung der Schutzeinrichtung

1. Bauen Sie das Sägeblatt aus.
2. Reinigen Sie die Schutzeinrichtungen vorsichtig mit einer trockenen Bürste.
3. Entfernen Sie Ablagerungen und Späne im Inneren der Schutzeinrichtungen mit einem geeigneten Werkzeug.
4. Setzen Sie das Sägeblatt wieder ein.

## Kontrolle Pendelschutzhaube

- ▶ Öffnen Sie die Pendelschutzhaube durch Betätigung des Bedienhebels vollständig.
  - ▶ Nach Loslassen des Bedienhebels muss die Pendelschutzhaube sich schnell und vollständig schließen.

## Transport und Lagerung

### Transport

- ▶ Transportieren Sie dieses Produkt nicht mit eingestecktem Werkzeug.
- ▶ Achten Sie auf sicheren Halt beim Transport.
- ▶ Prüfen Sie nach jedem Transport alle sichtbaren Teile auf Beschädigung und die Bedienelemente auf einwandfreie Funktion.

### Lagerung

- ▶ Lagern Sie dieses Produkt immer mit gezogenem Netzstecker.



- ▶ Lagern Sie dieses Produkt trocken und unzugänglich für Kinder und unbefugte Personen.
- ▶ Prüfen Sie nach längerer Lagerung alle sichtbaren Teile auf Beschädigung und die Bedienelemente auf einwandfreie Funktion.

### Hilfe bei Störungen

Bei Störungen, die nicht in dieser Tabelle aufgeführt sind oder die Sie nicht selbst beheben können, wenden Sie sich bitte an unseren **Hilti Service**.

#### Störungstabelle

Störung	Mögliche Ursache	Lösung
Gerät hat nicht die volle Leistung.	Verlängerungskabel zu lang und / oder mit zu geringem Querschnitt.	▶ Verwenden Sie ein Verlängerungskabel mit zulässiger Länge und / oder mit ausreichendem Querschnitt.
	Stromversorgung hat zu niedrige Spannung.	▶ Überprüfen Sie die Leistungsangaben auf ihrem Typenschild.
Gerät funktioniert nicht.	Stromversorgung hat zu niedrige Spannung.	▶ Stecken Sie anderes Elektrogerät ein und prüfen Sie die Funktion.
	Netzkabel oder Stecker defekt.	▶ Lassen Sie das Gerät von einer Elektrofachkraft prüfen.
	Ein-/Ausschalter defekt.	▶ Lassen Sie das Gerät von einer Elektrofachkraft prüfen.
	Kohlen verschlissen.	▶ Lassen Sie das Gerät von einer Elektrofachkraft prüfen und die Kohlen gegebenenfalls ersetzen.
Keine oder verminderte Saugleistung	Spänekanal verstopft.	▶ Reinigen Sie den Spänekanal.

### Entsorgung

**Hilti** Geräte sind zu einem hohen Anteil aus wiederverwertbaren Materialien hergestellt. Voraussetzung für eine Wiederverwertung ist eine sachgemäße Stofftrennung. In vielen Ländern nimmt **Hilti** Ihr Altgerät zur Verwertung zurück. Fragen Sie den **Hilti** Kundenservice oder Ihren Verkaufsberater.



- ▶ Werfen Sie Elektrowerkzeuge, Elektronische Geräte und Akkus nicht in den Hausmüll!

### RoHS (Richtlinie zur Beschränkung der Verwendung gefährlicher Stoffe)

Unter folgendem Link finden Sie die Tabelle gefährlicher Stoffe: [qr.hilti.com/r933](http://qr.hilti.com/r933).

Einen Link zur RoHS-Tabelle finden Sie am Ende dieser Dokumentation als QR-Code.

### Herstellergewährleistung

- ▶ Bitte wenden Sie sich bei Fragen zu den Gewährleistungsbedingungen an Ihren lokalen **Hilti** Partner.





## en Original operating instructions

### Information about the operating instructions

#### About these operating instructions

- **Warning!** Read and understand all accompanying documentation, including but not limited to instructions, safety warnings, illustrations, and specifications provided with this product. Familiarize yourself with all the instructions, safety warnings, illustrations, specifications, components, and functions of the product before use. Failure to do so may result in electric shock, fire, and/or serious injury. Save all warnings and instructions for future reference.
- **HILTI** products are designed for professional users and only trained, authorized personnel are permitted to operate, service and maintain the products. This personnel must be specifically informed about the possible hazards. The product and its ancillary equipment can present hazards if used incorrectly by untrained personnel or if used not in accordance with the intended use.
- The accompanying documentation corresponds to the current state of the art at the time of printing. Please always check for the latest version on the product's page on Hilti's website. To do this, follow the link or scan the QR code in this documentation, marked with the symbol .
- Ensure that these operating instructions are with the product when it is given to other persons.

#### Explanation of symbols used

##### Warnings

Warnings alert persons to hazards that occur when handling or using the product. The following signal words are used:

 **DANGER**

##### DANGER !

- ▶ Draws attention to imminent danger that will lead to serious personal injury or fatality.

 **WARNING**

##### WARNING !

- ▶ Draws attention to a potential threat of danger that can lead to serious injury or fatality.





 **CAUTION**

##### CAUTION !

- ▶ Draws attention to a potentially dangerous situation that could lead to personal injury or damage to the equipment or other property.

#### Symbols in the documentation

The following symbols are used in this document:

	Read the operating instructions before use.
	Instructions for use and other useful information
	Dealing with recyclable materials
	Do not dispose of electric equipment and batteries as household waste

#### Symbols in the illustrations

The following symbols are used in illustrations:

2	These numbers refer to the corresponding illustrations found at the beginning of these operating instructions
3	The numbering reflects the sequence of operations shown in the illustrations and may deviate from the steps described in the text



⑪ Item reference numbers are used in the **overview illustrations** and refer to the numbers used in the **product overview section**

! This symbol is intended to draw special attention to certain points when handling the product.

### Product-dependent symbols

#### Symbols

The following symbols can be used on the product:

$n_0$	Rated speed under no load
	Alternating current
/min	Revolutions per minute
RPM	Revolutions per minute
$\emptyset$	Diameter
	Wireless data transfer
	Protection class II (double-insulated)

### Safety

#### General power tool safety warnings

**⚠ WARNING** Read all safety warnings, instructions, illustrations and specifications provided with this power tool. Failure to follow all instructions listed below may result in electric shock, fire and/or serious injury.

**Save all warnings and instructions for future reference.**

The term "power tool" in the warnings refers to your mains-operated (corded) power tool or battery-operated (cordless) power tool.

#### Work area safety

- ▶ **Keep work area clean and well lit.** Cluttered or dark areas invite accidents.
- ▶ **Do not operate power tools in explosive atmospheres, such as in the presence of flammable liquids, gases or dust.** Power tools create sparks which may ignite the dust or fumes.
- ▶ **Keep children and bystanders away while operating a power tool.** Distractions can cause you to lose control.

#### Electrical safety

- ▶ **Power tool plugs must match the outlet. Never modify the plug in any way. Do not use any adapter plugs with earthed (grounded) power tools.** Unmodified plugs and matching outlets will reduce risk of electric shock.
- ▶ **Avoid body contact with earthed or grounded surfaces, such as pipes, radiators, ranges and refrigerators.** There is an increased risk of electric shock if your body is earthed or grounded.
- ▶ **Do not expose power tools to rain or wet conditions.** Water entering a power tool will increase the risk of electric shock.
- ▶ **Do not abuse the cord. Never use the cord for carrying, pulling or unplugging the power tool. Keep cord away from heat, oil, sharp edges or moving parts.** Damaged or entangled cords increase the risk of electric shock.
- ▶ **When operating a power tool outdoors, use an extension cord suitable for outdoor use.** Use of a cord suitable for outdoor use reduces the risk of electric shock.
- ▶ **If operating a power tool in a damp location is unavoidable, use a residual current device (RCD) protected supply.** Use of an RCD reduces the risk of electric shock.



## Personal safety

- ▶ **Stay alert, watch what you are doing and use common sense when operating a power tool. Do not use a power tool while you are tired or under the influence of drugs, alcohol or medication.** A moment of inattention while operating power tools may result in serious personal injury.
- ▶ **Use personal protective equipment. Always wear eye protection.** Protective equipment such as a dust mask, non-skid safety shoes, hard hat or hearing protection used for appropriate conditions will reduce personal injuries.
- ▶ **Prevent unintentional starting. Ensure the switch is in the off-position before connecting to power source and/or battery pack, picking up or carrying the tool.** Carrying power tools with your finger on the switch or energising power tools that have the switch on invites accidents.
- ▶ **Remove any adjusting key or wrench before turning the power tool on.** A wrench or a key left attached to a rotating part of the power tool may result in personal injury.
- ▶ **Do not overreach. Keep proper footing and balance at all times.** This enables better control of the power tool in unexpected situations.
- ▶ **Dress properly. Do not wear loose clothing or jewellery. Keep your hair and clothing away from moving parts.** Loose clothes, jewellery or long hair can be caught in moving parts.
- ▶ **If devices are provided for the connection of dust extraction and collection facilities, ensure these are connected and properly used.** Use of dust collection can reduce dust-related hazards.
- ▶ **Do not let familiarity gained from frequent use of tools allow you to become complacent and ignore tool safety principles.** A careless action can cause severe injury within a fraction of a second.

## Power tool use and care

- ▶ **Do not force the power tool. Use the correct power tool for your application.** The correct power tool will do the job better and safer at the rate for which it was designed.
- ▶ **Do not use the power tool if the switch does not turn it on and off.** Any power tool that cannot be controlled with the switch is dangerous and must be repaired.
- ▶ **Disconnect the plug from the power source and/or remove the battery pack, if detachable, from the power tool before making any adjustments, changing accessories, or storing power tools.** Such preventive safety measures reduce the risk of starting the power tool accidentally.
- ▶ **Store idle power tools out of the reach of children and do not allow persons unfamiliar with the power tool or these instructions to operate the power tool.** Power tools are dangerous in the hands of untrained users.
- ▶ **Maintain power tools and accessories. Check for misalignment or binding of moving parts, breakage of parts and any other condition that may affect the power tool's operation. If damaged, have the power tool repaired before use.** Many accidents are caused by poorly maintained power tools.
- ▶ **Keep cutting tools sharp and clean.** Properly maintained cutting tools with sharp cutting edges are less likely to bind and are easier to control.
- ▶ **Use the power tool, accessories and tool bits etc. in accordance with these instructions, taking into account the working conditions and the work to be performed.** Use of the power tool for operations different from those intended could result in a hazardous situation.
- ▶ **Keep handles and grasping surfaces dry, clean and free from oil and grease.** Slippery handles and grasping surfaces do not allow for safe handling and control of the tool in unexpected situations.

## Service

- ▶ **Have your power tool serviced by a qualified repair person using only identical replacement parts.** This will ensure that the safety of the power tool is maintained.



**Safety instructions for all saws****Cutting procedures**

- ▶ **⚠ DANGER: Keep hands away from cutting area and the blade. Keep your second hand on auxiliary handle, or motor housing.** If both hands are holding the saw, they cannot be cut by the blade.
- ▶ **Do not reach underneath the workpiece.** The guard cannot protect you from the blade below the workpiece.
- ▶ **Adjust the cutting depth to the thickness of the workpiece.** Less than a full tooth of the blade teeth should be visible below the workpiece.
- ▶ **Never hold the workpiece in your hands or across your leg while cutting. Secure the workpiece to a stable platform.** It is important to support the work properly to minimise body exposure, blade binding, or loss of control.
- ▶ **Hold the power tool by insulated gripping surfaces, when performing an operation where the cutting tool may contact hidden wiring or its own cord.** Contact with a "live" wire will also make exposed metal parts of the power tool "live" and could give the operator an electric shock.
- ▶ **When ripping, always use a rip fence or straight edge guide.** This improves the accuracy of cut and reduces the chance of blade binding.
- ▶ **Always use blades with correct size and shape (diamond versus round) of arbour holes.** Blades that do not match the mounting hardware of the saw will run off-centre, causing loss of control.
- ▶ **Never use damaged or incorrect blade washers or bolt.** The blade washers and bolt were specially designed for your saw, for optimum performance and safety of operation.

**Kickback causes and related warnings**

- kickback is a sudden reaction to a pinched, jammed or misaligned saw blade, causing an uncontrolled saw to lift up and out of the workpiece toward the operator;
- when the blade is pinched or jammed tightly by the kerf closing down, the blade stalls and the motor reaction drives the unit rapidly back toward the operator;
- if the blade becomes twisted or misaligned in the cut, the teeth at the back edge of the blade can dig into the top surface of the wood causing the blade to climb out of the kerf and jump back toward the operator.

Kickback is the result of saw misuse and/or incorrect operating procedures or conditions and can be avoided by taking proper precautions as given below.

- ▶ **Maintain a firm grip with both hands on the saw and position your arms to resist kickback forces. Position your body to either side of the blade, but not in line with the blade.** Kickback could cause the saw to jump backwards, but kickback forces can be controlled by the operator, if proper precautions are taken.
- ▶ **When blade is binding, or when interrupting a cut for any reason, release the trigger and hold the saw motionless in the material until the blade comes to a complete stop. Never attempt to remove the saw from the work or pull the saw backward while the blade is in motion or kickback may occur.** Investigate and take corrective actions to eliminate the cause of blade binding.
- ▶ **When restarting a saw in the workpiece, centre the saw blade in the kerf so that the saw teeth are not engaged into the material.** If a saw blade binds, it may walk up or kickback from the workpiece as the saw is restarted.
- ▶ **Support large panels to minimise the risk of blade pinching and kickback.** Large panels tend to sag under their own weight. Supports must be placed under the panel on both sides, near the line of cut and near the edge of the panel.
- ▶ **Do not use dull or damaged blades.** Unsharpened or improperly set blades produce narrow kerf causing excessive friction, blade binding and kickback.



- ▶ **Blade depth and bevel adjusting locking levers must be tight and secure before making the cut.** If blade adjustment shifts while cutting, it may cause binding and kickback.
- ▶ **Use extra caution when sawing into existing walls or other blind areas.** The protruding blade may cut objects that can cause kickback.

#### Lower guard function

- ▶ **Check the lower guard for proper closing before each use. Do not operate the saw if the lower guard does not move freely and close instantly. Never clamp or tie the lower guard into the open position.** If the saw is accidentally dropped, the lower guard may be bent. Raise the lower guard with the retracting handle and make sure it moves freely and does not touch the blade or any other part, in all angles and depths of cut.
- ▶ **Check the operation of the lower guard spring. If the guard and the spring are not operating properly, they must be serviced before use.** Lower guard may operate sluggishly due to damaged parts, gummy deposits, or a build-up of debris.
- ▶ **The lower guard may be retracted manually only for special cuts such as "plunge cuts" and "compound cuts". Raise the lower guard by the retracting handle and as soon as the blade enters the material, the lower guard must be released.** For all other sawing, the lower guard should operate automatically.
- ▶ **Always observe that the lower guard is covering the blade before placing the saw down on bench or floor.** An unprotected, coasting blade will cause the saw to walk backwards, cutting whatever is in its path. Be aware of the time it takes for the blade to stop after switch is released.

#### Guard function

- ▶ **Check the guard for proper closing before each use. Do not operate the saw if the guard does not move freely and enclose the blade instantly. Never clamp or tie the guard so that the blade is exposed.** If the saw is accidentally dropped, the guard may be bent. Check to make sure that the guard moves freely and does not touch the blade or any other part, in all angles and depths of cut.
- ▶ **Check the operation and condition of the guard return spring. If the guard and the spring are not operating properly, they must be serviced before use.** The guard may operate sluggishly due to damaged parts, gummy deposits, or a build-up of debris.
- ▶ **Assure that the base plate of the saw will not shift while performing a "plunge cut".** Blade shifting sideways will cause binding and likely kick back.
- ▶ **Always observe that the guard is covering the blade before placing the saw down on bench or floor.** An unprotected, coasting blade will cause the saw to walk backwards, cutting whatever is in its path. Be aware of the time it takes for the blade to stop after the switch is released.

#### Riving knife function

- ▶ **Use the appropriate saw blade for the riving knife.** For the riving knife to function, the body of the blade must be thinner than the riving knife and the cutting width of the blade must be wider than the thickness of the riving knife.
- ▶ **Adjust the riving knife as described in this instruction manual.** Incorrect spacing, positioning and alignment can make the riving knife ineffective in preventing kickback.
- ▶ **Always use the riving knife except when plunge cutting.** The riving knife must be replaced after plunge cutting. The riving knife causes interference during plunge cutting and can create kickback.
- ▶ **For the riving knife to work, it must be engaged in the workpiece.** The riving knife is ineffective in preventing kickback during short cuts.
- ▶ **Do not operate the saw if the riving knife is bent.** Even a light interference can slow the closing rate of a guard.



## Description

### Overview of the product 1

- |   |                                      |
|---|--------------------------------------|
| ① Sawdust ejection                          | ⑪ Securing screws for riving knife   |
| ② On/off switch                             | ⑫ Switch-on interlock release button |
| ③ Cutting angle scale                       | ⑬ Suction adapter                    |
| ④ Clamping screw for blade angle adjustment | ⑭ Clamping screw for fence           |
| ⑤ Clamping screw for fence                  | ⑮ Lock for cutting depth             |
| ⑥ Cutting line indicator                    | ⑯ Base plate                         |
| ⑦ Cutting depth scale                       | ⑰ Drive spindle lock button          |
| ⑧ Pivoting guard                            | ⑱ Air vents                          |
| ⑨ Fence                                     | ⑲ Hex key                            |
| ⑩ Riving knife                              | ⑳ Auxiliary grip                     |
|   | ㉑ Adjusting lever for cutting depth  |

### Intended use

The product described is a hand-held circular saw. It is designed for cutting wood or wood-like materials, plastics, gypsum plasterboard, gypsum fiberboard and composite materials, up to a cutting depth of 85 mm (3.35 in).

The circular saw is equipped with a removable connector for an optional vacuum cleaner / dust removal hose. This connector is designed to fit standard suction hoses. In order to connect the vacuum cleaner hose to the saw, use of a suitable adapter may be necessary.

### Possible misuse

The use of saw blades that do not comply with the specifications given in the technical data or the use of cutting and grinding discs or blades made from high-alloy steel (HSS steel) is not permissible. Sawing metals is not permissible.

### Items supplied

Circular saw, operating instructions.

To help ensure safe and reliable operation, use only genuine Hilti spare parts and consumables. Spare parts, consumables and accessories approved by Hilti for use with the product can be found at your local **Hilti** Center or online at: [www.hilti.group](http://www.hilti.group)

## Technical data

### Product properties

For details of the rated voltage, frequency, current and input power, refer to the country-specific type identification plate.

If the device is powered by a generator or transformer, the generator or transformer's power output must be at least twice the rated input power shown on the rating plate of the device. The operating voltage of the transformer or generator must always be within +5 % and -15 % of the rated voltage of the device.

	WSC 85
Product generation	01
Power output	1,260 W
No-load speed	4,500 /min
Speed under load	3,100 /min
Cutting speed under no load	54 m/s



	WSC 85
Cutting speed under load	37.3 m/s
Cutting depth at 0°	0 mm ... 85 mm
Cutting depth at 45°	0 mm ... 60 mm
Cutting depth at 60°	0 mm ... 43 mm
Saw blade diameter	207 mm ... 230 mm
Saw blade arbor size	30 mm
Riving knife thickness (standard)	2 mm
Weight in accordance with EPTA procedure 01	7.8 kg
Protection class	II

### Noise information and vibration values

The sound pressure and vibration values given in these instructions were measured in accordance with a standardized test and can be used to compare one power tool with another. They can also be used for a preliminary assessment of exposure.

The data given represent the main applications of the power tool. However, if the power tool is used for different applications, with different accessory tools, or is poorly maintained, the data can vary. This can significantly increase exposure over the total working period.

An accurate estimation of exposure should also take into account the times when the power tool is switched off, or when it is running but not actually being used for a job. This can significantly reduce exposure over the total working period.

Identify additional safety measures to protect the operator from the effects of noise and/or vibration, for example: maintaining the power tool and accessory tools, keeping the hands warm, organization of work patterns.

Detailed information on the versions of the **EN 62841** standards applied here is to be found in the reproduction of the declaration of conformity 162.

### Noise information

	WSC 85
Emission sound pressure level ( $L_{pA}$ )	97 dB(A)
Uncertainty for the sound pressure level ( $K_{pA}$ )	3 dB(A)
Sound power level ( $L_{WA}$ )	105 dB(A)
Uncertainty for the sound power level ( $K_{WA}$ )	3 dB(A)

### Vibration information

	WSC 85
Triaxial vibration value when cutting wood ( $a_h$ )	$\approx 2.3 \text{ m/s}^2$
Uncertainty (K)	$0.5 \text{ m/s}^2$

### Preparations at the workplace

#### CAUTION

**Risk of injury!** Inadvertent starting of the product.

- Unplug the supply cord before making adjustments to the power tool or before changing accessories.

Observe the safety instructions and warnings in this documentation and on the product.



**Fitting the saw blade 3****⚠ CAUTION**

**Risk of damage!** Unsuitable or incorrectly fitted saw blades may damage the saw.

- ▶ Only use blades which are suitable for this saw. Observe the direction-of-rotation arrow on the saw blade.
- ▶ Use only saw blades equipped with a rated maximum permissible speed that is at least as high as the maximum speed stated on the product.

1. Rest the power tool on the ribs provided.
2. Lock the arbor by holding the arbor lock button down with one hand.
3. Fit the clamping flange to the arbor.
4. Securely tighten the screw.
5. Make sure that the clamping flange is seated correctly.

**i** The riving knife thickness must be less than the kerf width of the saw blade and at least equal to the saw blade disc thickness. Gap A must be less than 5 mm (0.2 in).

**Adjusting the cutting depth 4**

**i** For a clean-edged cut, set cutting depth to the thickness of the material plus 2 mm.

1. Release the lock.
2. Set the cutting depth with the lever for the cutting depth.
  - ▶ The cutting depth is shown on the cutting depth scale.
3. Secure the lock.

**Setting the cutting angle 5**

1. Slacken the cutting angle adjustment clamping screw.
2. Pivot the base plate to the desired cutting angle.
  - ▶ The cutting angle is shown on the cutting angle scale.
3. Retighten the clamping screw.

**Setting the width for the cut 6**

1. Slacken the clamping screw.
2. Slide the fence guide under the clamping screw.
3. Set the fence to the correct width for the cut.
4. Tighten the clamping screw.

**Operation****⚠ WARNING**

**Damaged power cords are a safety hazard!** If the supply cord or extension cord is damaged while work is in progress, immediately disconnect the device and the cord from the electricity supply. Do not touch the damaged part of the cord.

- ▶ Regularly check all supply cords. Replace defective extension cords. Have damaged power cords replaced by a qualified specialist.

Use of a ground fault circuit interrupter (residual current device, RCD) with a maximum tripping current of 30 mA is recommended.

**Switching the power tool on****⚠ CAUTION**

**Risk of damage when cutting plastic!** Overheating of the saw blade can cause plastic to deform or melt.

- ▶ Take repeated short breaks while working so that the saw blade has enough time to cool down.





1. Press the switch-on interlock.
2. Press the on/off switch.

### Sawing along a line

1. Secure the workpiece to prevent movement.
2. Make sure that the saw blade has clearance underneath the workpiece.
3. Bring the front edge of the base plate into contact with the workpiece.
4. Switch on the circular saw.
5. Guide the circular saw along the cutting line on the workpiece at a suitable speed.

### Sawing with the plunge function

In plunge cutting, the saw blade is lowered into the workpiece at a point suitable for starting the cut. The plunge function can be used with the saw blade set to any cutting angle.



To reduce the risk of kickback, secure a stop piece to the workpiece directly behind the base plate.

1. Set the cutting depth to 0.
2. Set the circular saw flat on the workpiece.
3. Bring the rear mark on the base plate into alignment with the cutting line.
4. Release the cutting depth lock.
5. Press the saw against the workpiece and against the stop.
6. Switch on the circular saw.
  - ▶ The saw blade moves down.
7. Retighten the cutting depth lock as soon as the desired cutting depth is reached.
8. Make the cut.

### Switching the power tool off

1. Release the on/off switch.
2. Wait until the saw blade has stopped rotating.

### Care and maintenance

#### WARNING

**Electric shock hazard!** Attempting care and maintenance with the supply cord connected to a power outlet can lead to severe injury and burns.

- ▶ Always unplug the supply cord before carrying out care and maintenance tasks.

#### Care

- Carefully remove stubborn dirt from the tool.
- Clean the air vents carefully with a dry brush.
- Use only a slightly damp cloth to clean the casing. Do not use cleaning agents containing silicone as they can attack the plastic parts.

#### Maintenance

#### WARNING

**Danger of electric shock!** Improper repairs to electrical components may lead to serious injuries including burns.

- ▶ Repairs to the electrical section of the tool or appliance may be carried out only by trained electrical specialists.
- Check all visible parts and controls for signs of damage at regular intervals and make sure that they all function correctly.
- Do not operate the product if signs of damage are found or if parts malfunction. Have it repaired immediately by **Hilti Service**.



- After cleaning and maintenance, fit all guards or protective devices and check that they function correctly.

**i** To help ensure safe and reliable operation, use only genuine Hilti spare parts and consumables. Spare parts, consumables and accessories approved by Hilti for use with the product can be found at your local **Hilti Store** or online at: **www.hilti.group**.

## Removing the saw blade

### CAUTION

**Risk of injury!** The accessory tool may be hot and/or have sharp edges.

- ▶ Wear protective gloves when changing the accessory tool.
- ▶ Never lay down a hot accessory tool on a flammable surface.

1. Rest the power tool on the ribs provided.
2. Lock the arbor by holding the arbor lock button down with one hand.
3. Use a hex key to slacken the flange screw underneath the motor cover.
4. Use the adjusting lever to set the cutting depth to 0.
5. Use the hex key to turn the screw counter-clockwise to remove.
6. Remove the clamping flange.
7. Open the pivoting guard and hold it in the open position.
8. Remove the saw blade.

### Cleaning the guard

1. Remove the saw blade.
2. Clean the parts of the guard carefully with a dry brush.
3. Use a suitable tool to remove deposits or cuttings from the inside surfaces of the parts of the guard.
4. Reinstall the saw blade.

### Check of pivoting guard

- ▶ Using the operating lever, fully open the pivoting guard.
  - ▶ The pivoting guard must close quickly and completely when the guard operating lever is released.

## Transport and storage

### Transport

- ▶ Do not transport this product with an accessory tool installed.
- ▶ Make sure that the equipment is held securely throughout all transport operations.
- ▶ After transporting, always check all visible parts and controls for signs of damage and make sure that they all function correctly.

### Storage

- ▶ Always store this product with the electric supply cable unplugged from the electricity supply.
- ▶ Store this product in a dry place, where it cannot be accessed by children or unauthorized persons.
- ▶ After a long period of storage, always check all visible parts and controls for signs of damage and make sure that they all function correctly.

## Troubleshooting

If the trouble you are experiencing is not listed in this table or you are unable to remedy the problem by yourself, please contact **Hilti Service**.

### Troubleshooting table

Trouble or fault	Possible cause	Action to be taken
The power tool does not develop full power.	The extension cord is too long or its gauge is inadequate.	▶ Use an extension cord of an approved length and/or of adequate gauge.



Trouble or fault	Possible cause	Action to be taken
The power tool does not develop full power.	The voltage provided by the electric supply is too low.	▶ Check the ratings on your tool's type identification plate.
The power tool does not work.	The voltage provided by the electric supply is too low.	▶ Plug in another power tool or appliance and check whether it works.
	The supply cord or plug is defective.	▶ Have the tool checked by a trained electrical specialist.
	The on / off switch is defective.	▶ Have the tool checked by a trained electrical specialist.
	The carbon brushes are worn.	▶ Have the power tool checked by a trained electrical specialist and the carbon brushes replaced if necessary.
No suction power or reduced suction power	The chip ejector channel is blocked.	▶ Clean the chip ejector channel.

### Disposal

Most of the materials from which **Hilti** tools and appliances are manufactured can be recycled. The materials must be correctly separated before they can be recycled. In many countries, your old tools, machines or appliances can be returned to **Hilti** for recycling. Ask **Hilti** Service or your Hilti representative for further information.

▶ Do not dispose of power tools, electronic equipment or batteries as household waste!

### RoHS (Restriction of Hazardous Substances)

Click on the link to go to the table of hazardous substances: [qr.hilti.com/r933](http://qr.hilti.com/r933).

There is a link to the RoHS table, in the form of a QR code, at the end of this document.

### Manufacturer's warranty

▶ Please contact your local **Hilti** representative if you have questions about the warranty conditions.

### fr Notice d'utilisation originale

### Indications relatives au mode d'emploi

#### À propos de ce mode d'emploi

- **Avertissement !** Il convient de lire et comprendre toute la documentation jointe, y compris, sans s'y limiter, les instructions, avertissements de sécurité, illustration et spécifications fournies avec le présent produit. Prenez connaissance de toutes les instructions, avertissements de sécurité, illustrations, spécifications et fonctions du produit avant de l'utiliser. Tout manquement à cette obligation peut entraîner un choc électrique, un incendie, et/ou des blessures graves. Conservez l'ensemble des avertissements et instructions pour consultation ultérieure.
- Les produits sont destinés aux professionnels et ne doivent être utilisés, entretenus et réparés que par un personnel autorisé et formé. Ce personnel doit être spécialement instruit quant aux dangers inhérents à l'utilisation de l'appareil. Le produit et ses accessoires peuvent s'avérer dangereux s'ils sont utilisés de manière incorrecte par un personnel non qualifié ou de manière non conforme à l'usage prévu.
- La documentation ci-jointe correspond à l'état actuel de la technique à la date d'impression. Veuillez toujours consulter la dernière version sur la page du produit sur le site Internet de Hilti. Pour ce faire, suivez le lien ou scannez le code QR dans la documentation, indiqué par le symbole



- Ne pas prêter ou céder le produit à un autre utilisateur sans lui fournir le présent mode d'emploi.

### Explication des symboles

#### Avertissements

Les avertissements attirent l'attention sur des dangers liés à l'utilisation du produit. Les termes de signalisation suivants sont utilisés :



#### DANGER !

- Pour un danger imminent qui peut entraîner de graves blessures corporelles ou la mort.



#### AVERTISSEMENT !

- Pour un danger potentiel qui peut entraîner de graves blessures corporelles ou la mort.



#### ATTENTION !

- Pour une situation potentiellement dangereuse pouvant entraîner des blessures corporelles ou des dégâts matériels.

### Symboles dans la documentation

Les symboles suivants sont utilisés dans la présente documentation :

	Lire le mode d'emploi avant d'utiliser l'appareil
	Pour des conseils d'utilisation et autres informations utiles
	Maniement des matériaux recyclables
	Ne pas jeter les appareils électriques et les accus dans les ordures ménagères

### Symboles dans les illustrations

Les symboles suivants sont utilisés dans les illustrations :

	Ces chiffres renvoient à l'illustration correspondante au début du présent mode d'emploi
	La numérotation détermine la séquence des étapes de travail dans l'image et peut se différencier de celles des étapes de travail dans le texte
	Les numéros de position sont utilisés dans l'illustration <b>Vue d'ensemble</b> et renvoient aux numéros des légendes dans la section <b>Vue d'ensemble du produit</b>
	Ce signe doit inviter à manier le produit en faisant particulièrement attention.

### Symboles spécifiques au produit

#### Symboles

Les symboles suivants peuvent être utilisés sur le produit :

$n_0$	Vitesse nominale à vide
	Courant alternatif
/min	Tours par minute
RPM	Tours par minute
$\emptyset$	Diamètre





Transmission de données sans fil



Classe de protection II (double isolation)

## Sécurité

### Indications générales de sécurité pour les appareils électriques

**⚠ AVERTISSEMENT** Lire toutes les consignes de sécurité et instructions, illustrations et caractéristiques techniques, qui accompagnent cet outil électroportatif. Tout manquement à l'observation des instructions suivantes risque de provoquer une électrocution, un incendie et/ou de graves blessures.

**Les consignes de sécurité et instructions doivent être intégralement conservées pour les utilisations futures.**

La notion d'« outil électroportatif » mentionnée dans les consignes de sécurité se rapporte à des outils électriques raccordés au secteur (avec câble d'alimentation) et à des outils électriques sur accu (sans câble d'alimentation).

### Sécurité sur le lieu de travail

- ▶ **Conserver la zone de travail propre et bien éclairée.** Un lieu de travail en désordre ou mal éclairé augmente le risque d'accidents.
- ▶ **Ne pas faire fonctionner les outils électriques en atmosphère explosive et où se trouvent des liquides, des gaz ou poussières inflammables.** Les outils électriques produisent des étincelles qui peuvent enflammer les poussières ou les fumées.
- ▶ **Maintenir les enfants et les personnes présentes à l'écart pendant l'utilisation de l'outil électroportatif.** En cas d'inattention il y a risque de perdre le contrôle de l'appareil.

### Sécurité relative au système électrique

- ▶ **La fiche de secteur de l'outil électroportatif doit être adaptée à la prise de courant. Ne jamais modifier la fiche de quelque façon que ce soit. Ne pas utiliser d'adaptateurs avec des outils électriques à branchement de terre.** Des fiches non modifiées et des prises de courant adaptées réduiront le risque de choc électrique.
- ▶ **Éviter le contact physique avec des surfaces mises à la terre tels que tuyaux, radiateurs, cuisinières et réfrigérateurs.** Il y a un risque élevé de choc électrique au cas où votre corps serait relié à la terre.
- ▶ **Ne pas exposer les outils électroportatifs à la pluie ou à l'humidité.** La pénétration d'eau à l'intérieur d'un outil électroportatif augmentera le risque d'un choc électrique.
- ▶ **Ne jamais utiliser le câble de raccordement à d'autres fins que celles prévues, telles que pour porter, accrocher ou débrancher l'outil électroportatif de la prise de courant. Maintenir le câble de raccordement à l'écart de la chaleur, des parties grasses, des bords tranchants ou des parties en mouvement.** Des câbles de raccordement endommagés ou emmêlés augmentent le risque de choc électrique.
- ▶ **Si l'outil électroportatif est utilisé à l'extérieur, utiliser uniquement des câbles de rallonge homologués pour les applications extérieures.** L'utilisation d'un câble de rallonge homologué pour les applications extérieures réduit le risque d'un choc électrique.
- ▶ **Si l'utilisation de l'outil électrique dans un environnement humide ne peut pas être évitée, utiliser un interrupteur de protection contre les courants de court-circuit.** L'utilisation d'un tel interrupteur de protection réduit le risque d'une décharge électrique.

### Sécurité des personnes

- ▶ **Rester vigilant, surveiller ce que l'on fait. Faire preuve de bon sens en utilisant l'outil électroportatif. Ne pas utiliser l'outil électroportatif en étant fatigué ou sous l'emprise de l'alcool, de drogues ou de médicaments.** Un moment d'inattention lors de l'utilisation de l'outil électroportatif peut entraîner des blessures graves.



- ▶ **Utiliser un équipement de protection personnel et toujours porter une protection pour les yeux.** Les équipements de protection personnels tels que masque antipoussière, chaussures de sécurité antidérapantes, casque de protection ou protection acoustique suivant l'utilisation de l'outil électroportatif, réduiront le risque de blessures des personnes.
- ▶ **Éviter une mise en service par mégarde. S'assurer que l'outil électroportatif est arrêté avant de le brancher à la source de courant et/ou à l'accu, de le prendre ou de le porter.** Le fait de porter l'outil électroportatif avec le doigt sur l'interrupteur ou de brancher l'appareil sur la source de courant lorsque l'interrupteur est en position de fonctionnement peut entraîner des accidents.
- ▶ **Retirer tout outil de réglage ou toute clé avant de mettre l'outil électroportatif en fonctionnement.** Une clé ou un outil se trouvant sur une partie en rotation peut causer des blessures.
- ▶ **Adopter une bonne posture. Veiller à toujours garder une position stable et équilibrée.** Cela permet un meilleur contrôle de l'outil électroportatif dans des situations inattendues.
- ▶ **S'habiller de manière adaptée. Ne pas porter de vêtements amples ni de bijoux. Garder les cheveux, les vêtements et les gants à distance des parties en mouvement.** Des vêtements amples, des bijoux ou des cheveux longs peuvent être happés par des parties en mouvement.
- ▶ **Si des dispositifs servant à aspirer ou à recueillir les poussières doivent être utilisés, s'assurer qu'ils sont effectivement raccordés et correctement utilisés.** L'utilisation d'un dispositif d'aspiration de la poussière peut réduire les risques dus aux poussières.
- ▶ **Ne pas sous-estimer les mesures de sécurité à prendre et ne pas ignorer sciemment les règles de sécurité applicables aux outils électriques, même si l'on est utilisateur chevronné après de fréquentes utilisations de l'outil électroportatif.** Un manque d'attention peut conduire à de graves blessures en quelques fractions de seconde.

#### **Utilisation et maniement de l'outil électroportatif**

- ▶ **Ne pas forcer l'appareil. Utiliser l'outil électroportatif adapté au travail à effectuer.** Un outil électroportatif approprié réalisera mieux le travail et de manière plus sûre au régime pour lequel il a été conçu.
- ▶ **Ne pas utiliser d'outil électroportatif dont l'interrupteur est défectueux.** Tout outil électroportatif qui ne peut plus être mis en ou hors fonctionnement est dangereux et doit être réparé.
- ▶ **Débrancher la fiche de la prise de courant et/ou l'accu amovible avant d'effectuer des réglages sur l'appareil, de changer les accessoires, ou de ranger l'appareil.** Cette mesure de précaution empêche une mise en fonctionnement par mégarde de l'outil électroportatif.
- ▶ **Conserver les outils électroportatifs non utilisés hors de portée des enfants. Ne permettre l'utilisation de l'appareil à aucune personne qui ne soit pas familiarisée avec celui-ci ou qui n'a pas lu ces instructions.** Les outils électroportatifs sont dangereux lorsqu'ils sont entre les mains de personnes non initiées.
- ▶ **Prendre soin des outils électroportatifs et des accessoires. Vérifier que les parties en mouvement fonctionnent correctement et qu'elles ne sont pas coincées, et contrôler si des parties sont cassées ou endommagées de sorte que le bon fonctionnement de l'outil électroportatif s'en trouve entravé. Faire réparer les parties endommagées avant d'utiliser l'appareil.** De nombreux accidents sont dus à des outils électroportatifs mal entretenus.
- ▶ **Garder les outils de coupe affûtés et propres.** Des outils destinés à couper correctement entretenus avec des arêtes de coupe tranchantes sont moins susceptibles de bloquer et sont plus faciles à contrôler.
- ▶ **L'outil électroportatif, les accessoires, les outils amovibles, etc. doivent être utilisés conformément à ces instructions. Tenir également compte des conditions de travail et du travail à réaliser.** L'utilisation des outils électroportatifs à d'autres fins que celles prévues peut entraîner des situations dangereuses.
- ▶ **Veiller à ce que les poignées et surfaces de préhension soient toujours être sèches, propres et exemptes de traces de graisse ou d'huile.** Avec des poignées et surfaces de préhension



glissantes, la sécurité et le contrôle de l'outil électroportatif ne peuvent être assurés dans des situations inopinées.

### Service

- ▶ **L'outil électroportatif doit uniquement être réparé par un personnel qualifié, utilisant exclusivement des pièces de rechange d'origine.** Ceci permet d'assurer la sécurité de l'outil électroportatif.

## Instructions de sécurité pour toutes les scies

### Procédure de sciage

- ▶ **⚠ DANGER : ne pas approcher les mains de la zone de coupe et de la lame. Garder la deuxième main sur la poignée auxiliaire ou sur le boîtier du moteur.** Lorsque les deux mains tiennent la scie, elles ne peuvent pas être coupées par la lame.
- ▶ **Ne pas passer les mains sous la pièce à travailler.** Sous la pièce à travailler, le capot ne protège pas l'utilisateur de la lame.
- ▶ **Ajuster la profondeur de coupe à l'épaisseur de la pièce à travailler.** Il faut que moins de la totalité d'une dent soit visible sous la pièce à travailler.
- ▶ **Ne jamais tenir la pièce à travailler dans les mains ou sur les jambes. S'assurer que la pièce à travailler se trouve sur une plate-forme stable.** Il est important que la pièce à travailler soit soutenue convenablement afin de minimiser l'exposition du corps, le grippage de la lame et le risque de perte de maîtrise.
- ▶ **Maintenir l'outil uniquement par les surfaces de prise isolantes si l'outil coupant en marche peut être en contact avec des conducteurs cachés ou avec son propre cordon d'alimentation.** Le contact avec un fil sous tension mettra également sous tension les parties métalliques exposées de l'outil et provoquera un choc électrique sur l'utilisateur.
- ▶ **Pour les coupes longitudinales, toujours utiliser un guide parallèle ou un guide à bords droits.** Cela améliore la précision de la coupe et réduit le risque de grippage de la lame.
- ▶ **Toujours utiliser des lames dont la taille et la forme des trous de centrage sont convenables (par exemple en étoile ou ronds).** Les lames qui ne correspondent pas aux éléments de montage de la scie se décentreront, provoquant une perte de maîtrise.
- ▶ **Ne jamais utiliser de rondelles ou de boulons de lames endommagés ou inadaptés.** Les rondelles et les boulons de lames ont été conçus spécialement pour garantir les meilleures performances et la sûreté de fonctionnement de votre scie.

### Recul – Causes et instructions de sécurité correspondantes

- Le recul est une réaction soudaine observée sur une lame de scie pincée, bloquée ou mal alignée, faisant sortir la scie de la pièce à travailler de manière incontrôlée, dans la direction de l'opérateur ;
- lorsque la lame est pincée ou grippée dans le fond du trait de scie, elle se bloque et la force du moteur renvoie soudainement la scie vers l'opérateur ;
- Si la lame se tord ou est mal alignée lors de la coupe, les dents du bord arrière peuvent creuser la face supérieure du bois, de sorte que la lame sort du trait de scie et est projetée vers l'opérateur. Le recul est le résultat d'un mauvais usage de la scie. Il peut être évité en prenant les précautions adéquates décrites ci-dessous.
- ▶ **Maintenir la scie avec les deux mains et positionner les bras de façon à résister aux forces de recul. Positionner le corps d'un côté de la lame, mais pas dans son alignement.** Le recul peut faire revenir la scie en arrière, mais les forces de recul peuvent être maîtrisées par l'opérateur si les précautions adéquates sont prises.
- ▶ **Lorsque la lame est grippée ou lorsqu'une coupe est interrompue pour quelle que raison que ce soit, arrêter la scie et la maintenir immobile dans le matériau jusqu'à l'arrêt complet de la lame. Ne jamais essayer de retirer la scie de la pièce à travailler ou de tirer la scie en arrière pendant que la lame est en mouvement ou que le recul peut se produire.** Rechercher la cause du grippage de la lame et prendre des mesures correctives pour l'empêcher.



- ▶ **Lors de la remise en marche d'une scie dans la pièce à travailler, centrer la lame dans le trait de scie, de sorte que les dents ne soient pas rentrées dans le matériau.** Si la lame est grippée, elle peut venir chevaucher la pièce à travailler ou provoquer un recul au moment de la remise en marche de la scie.
- ▶ **Placer les panneaux de grande taille sur un support afin de minimiser le risque de grippage de la lame et de recul.** Les grands panneaux ont tendance à fléchir sous leur propre poids. Les panneaux doivent reposer sur des supports des deux côtés, près de la ligne de coupe et près du bord du panneau.
- ▶ **Ne pas utiliser de lames émoussées ou endommagées.** Les lames non aiguisées ou mal fixées produisent un trait de scie rétréci, ce qui provoque ainsi des frottements excessifs, le grippage de la lame et un recul.
- ▶ **Avant le sciage, vérifier le serrage des réglages de la profondeur de coupe et de l'angle de coupe.** Si les réglages varient pendant la coupe, cela peut provoquer un grippage et un recul.
- ▶ **Travailler avec d'autant plus de prudence pour découper des parois existantes ou d'autres zones sans visibilité.** La lame plongeante risque de se coincer dans des objets cachés et de provoquer un recul.

#### **Fonctionnement du capot inférieur**

- ▶ **Vérifier la fermeture du capot inférieur avant chaque utilisation. Ne pas utiliser la scie si le capot inférieur ne se déplace pas librement et ne se ferme pas instantanément. Ne jamais bloquer ou attacher le capot inférieur en position ouverte.** Si la scie tombe accidentellement, le capot inférieur risque de se déformer. Ouvrir le capot à l'aide de la poignée de rappel et s'assurer qu'il bouge librement et n'est pas en contact avec la lame ni avec d'autres parties, à tous les angles et profondeurs de coupe.
- ▶ **Vérifier le bon fonctionnement du ressort du capot inférieur. Si le capot inférieur et son ressort ne fonctionnent pas correctement, il faut faire réviser la scie avant utilisation.** Le capot peut fonctionner lentement en raison d'éléments endommagés, de dépôts agglutinés ou de l'accumulation de sciures.
- ▶ **Ouvrir le capot inférieur manuellement seulement pour des coupes spéciales telles que les "coupes plongeantes" et les "coupes complexes". Ouvrir le capot inférieur à l'aide de la poignée de rappel et le relâcher dès que la lame de scie entre dans la pièce à travailler.** Pour toutes les autres découpes, le capot inférieur doit fonctionner automatiquement.
- ▶ **Avant de poser la scie sur un établi ou sur le sol, toujours vérifier que le capot inférieur recouvre la lame.** Une lame non protégée et continuant à fonctionner par inertie entraînera la scie en arrière et coupera alors tout ce qui se trouve sur sa trajectoire. Tenir compte du temps qu'il faut à la lame pour s'arrêter complètement.

#### **Fonctionnement du capot protecteur**

- ▶ **Avant chaque utilisation, s'assurer que le capot est bien fermé. Ne pas utiliser la scie si le capot ne se déplace pas librement et ne se ferme pas instantanément. Ne jamais bloquer ni attacher le capot protecteur, car la lame serait exposée.** Si la scie tombe accidentellement, le capot risque de se déformer. S'assurer que le capot bouge librement et n'est pas en contact avec la lame ou d'autres éléments de l'appareil, à tous les angles et à toutes les profondeurs de coupe.
- ▶ **Vérifier l'état et le fonctionnement du ressort du capot protecteur. Si le capot et son ressort ne fonctionnent pas correctement, il faut faire réviser la scie avant utilisation.** Le capot peut fonctionner lentement en raison d'éléments endommagés, de dépôts agglutinés ou de l'accumulation de sciures.
- ▶ **Lors d'une "coupe plongeante" non perpendiculaire, s'assurer que la semelle ne dévie pas.** La déviation latérale peut entraîner le grippage de la lame et provoquer un rebond.
- ▶ **Avant de poser la scie sur un établi ou sur le sol, toujours vérifier que le capot recouvre la lame.** Une lame non protégée et continuant à fonctionner par inertie entraînera la scie en arrière et





coupera alors tout ce qui se trouve sur sa trajectoire. Tenir compte du temps qu'il faut à la lame pour s'arrêter complètement.

### Fonctionnement du couteau diviseur

- ▶ **Utiliser la lame de scie correspondant au couteau diviseur.** Pour être efficace, le couteau diviseur doit être plus épais que le disque de la lame et moins épais que la largeur de dent.
- ▶ **Ajuster le couteau diviseur conformément aux instructions de cette notice d'utilisation.** En raison d'une épaisseur, d'un positionnement et d'un alignement incorrects, il peut arriver que le couteau diviseur ne puisse pas empêcher le rebond.
- ▶ **Toujours utiliser le couteau diviseur, sauf pour les coupes plongeantes.** Après une coupe plongeante, remonter le couteau diviseur. Le couteau diviseur est gênant lors de coupes plongeantes et peut générer un rebond.
- ▶ **Pour être efficace, le couteau diviseur doit être à l'intérieur du trait de scie.** Pendant les coupes courtes, le couteau diviseur n'empêche pas le rebond.
- ▶ **Ne pas utiliser la scie si le couteau diviseur est déformé.** La moindre perturbation peut causer le ralentissement de la fermeture du capot protecteur.

### Description

#### Vue d'ensemble du produit 1

- |  |   |
|--|---|
| ① Éjection des copeaux                   | ⑫ Anti-démarrage                              |
| ② Interrupteur marche/arrêt              | ⑬ Adaptateur d'aspiration                     |
| ③ Graduation de l'angle de coupe         | ⑭ Vis de blocage du guide parallèle           |
| ④ Vis de blocage pour le réglage d'angle | ⑮ Blocage de la profondeur de coupe           |
| ⑤ Vis de blocage pour le guide parallèle | ⑯ Semelle                                     |
| ⑥ Indicateur de coupe                    | ⑰ Bouton-poussoir de blocage de la broche     |
| ⑦ Graduation de la profondeur de coupe   | ⑱ Fentes d'aération                           |
| ⑧ Capot de protection pendulaire         | ⑲ Clé pour vis à six-pans creux               |
| ⑨ Guide parallèle                        | ⑳ Poignée auxiliaire                          |
| ⑩ Cale de serrage                        | ㉑ Levier de réglage de la profondeur de coupe |
| ⑪ Vis de fixation du couteau diviseur    |   |

### Utilisation conforme à l'usage prévu

Le produit décrit est une scie circulaire à guidage manuel. Elle est destinée aux travaux de sciage dans le bois ou des matières similaires au bois, des plastiques, des panneaux-plan, du placoplâtre et des matériaux composites jusqu'à une profondeur de coupe de 85 mm (3,35 in).

La scie circulaire manuelle est équipée d'un raccord amovible pour un aspirateur/dispositif d'aspiration de poussières en option, prévu pour les tuyaux flexibles d'aspiration courants. Un adaptateur approprié peut être requis pour raccorder le tuyau de l'aspirateur à la scie.

### Risque d'utilisation non conforme

Ne pas utiliser de lames de scie non conformes aux caractéristiques techniques, ni des disques de tronçonnage et de meulage ainsi que des lames de scie en acier rapide fortement allié (acier HSS). Ne pas scier les métaux.

### Éléments fournis

Scie circulaire, notice d'utilisation.

Pour une utilisation en toute sécurité, utiliser uniquement des pièces de rechange et consommables d'origine. Vous trouverez les pièces de rechange, consommables et accessoires agréés par Hilti et compatibles avec votre produit dans votre Centre **Hilti** ou à l'adresse : [www.hilti.group](http://www.hilti.group)



**Caractéristiques techniques****Propriétés du produit**

**i** La tension nominale, le courant nominal, la fréquence et la consommation nominale figurent sur la plaque signalétique spécifique au pays concerné.

En cas d'utilisation avec un groupe électrogène ou un transformateur, leur puissance d'alimentation doit être au moins égale au double de la puissance indiquée sur la plaque signalétique de l'appareil. La tension de service du groupe électrogène ou du transformateur doit être à tout moment comprise entre +5 % et -15 % de la tension nominale de l'appareil.

	<b>WSC 85</b>
<b>Génération de produit</b>	01
<b>Puissance de sortie</b>	1.260 W
<b>Vitesse de rotation à vide</b>	4.500 tr/min
<b>Vitesse de rotation sous charge</b>	3.100 tr/min
<b>Vitesse de coupe à vide</b>	54 m/s
<b>Vitesse de coupe sous charge</b>	37,3 m/s
<b>Profondeur de coupe à 0°</b>	0 mm ... 85 mm
<b>Profondeur de coupe à 45°</b>	0 mm ... 60 mm
<b>Profondeur de coupe à 60°</b>	0 mm ... 43 mm
<b>Diamètre de la lame de scie</b>	207 mm ... 230 mm
<b>Alésage de fixation de la lame de scie</b>	30 mm
<b>Épaisseur du coin à refendre (standard)</b>	2 mm
<b>Poids selon la procédure EPTA 01</b>	7,8 kg
<b>Classe de protection</b>	II

**Valeurs d'émissions acoustiques et de vibrations**

Les valeurs de pression acoustique et de vibrations mentionnées dans ces instructions ont été mesurées conformément à un procédé de mesure normalisé et peuvent être utilisées comme base de comparaison entre outils électroportatifs. Elles servent également à une évaluation préalable de l'exposition aux bruits et aux vibrations.

Les indications fournies correspondent aux principales applications de l'outil électroportatif. Ces données peuvent néanmoins différer si l'outil électroportatif est utilisé pour d'autres applications, avec des outils amovibles différents ou que l'entretien s'avère insuffisant. Ceci peut augmenter considérablement les contraintes d'exposition dans tout l'espace de travail.

Pour une évaluation précise des expositions, il convient également de prendre en compte les temps durant lesquels l'outil électroportatif est arrêté ou marche à vide. Cela peut réduire considérablement les contraintes d'exposition dans tout l'espace de travail.

Par ailleurs, il convient de prendre des mesures de sécurité supplémentaires en vue de protéger l'utilisateur des effets du bruit/ des vibrations, telles que : bien entretenir l'outil électroportatif ainsi que les outils amovibles, maintenir les mains chaudes, optimiser l'organisation des opérations.

**i** De plus amples informations sur les versions des normes **EN 62841** appliquées ici sont fournies sur la copie de la déclaration de conformité → 162.



## Valeurs de bruit

	WSC 85
Niveau de pression acoustique ( $L_{pA}$ )	97 dB(A)
Incertitude du niveau de pression acoustique ( $K_{pA}$ )	3 dB(A)
Niveau de puissance acoustique ( $L_{WA}$ )	105 dB(A)
Incertitude du niveau de puissance acoustique ( $K_{WA}$ )	3 dB(A)

## Informations relatives aux vibrations

	WSC 85
Valeur de vibration triaxiale lors du sciage de bois ( $a_h$ )	$\approx 2,3 \text{ m/s}^2$
Incertitude (K)	$0,5 \text{ m/s}^2$

## Préparatifs

### ATTENTION

**Risque de blessures !** Mise en marche inopinée du produit.

► Retirer la fiche de la prise avant d'effectuer des réglages sur l'appareil ou de changer les accessoires.

Bien respecter les consignes de sécurité et les avertissements de la présente documentation ainsi que celles figurant sur le produit.

## Mise en place de la lame de la scie **3**

### ATTENTION

**Risque d'endommagement !** Des lames de scie inappropriées ou mal mises en place risquent d'endommager la scie.

► Utiliser uniquement des lames de scie qui conviennent pour cette scie. Respecter le sens de la flèche sur la lame de scie.

► N'utiliser que des lames de scie dont la vitesse de rotation autorisée soit au moins égale à la vitesse de rotation maximale indiquée sur le produit.

1. Positionner l'appareil sur les nervures.
2. Maintenir d'une main le bouton-poussoir de blocage de la broche enfoncé pour bloquer la broche de sciage.
3. Placer la bride de serrage sur la broche.
4. Serrer la vis à fond.
5. Vérifier que la bride de serrage est bien en place.

L'épaisseur du couteau diviseur doit être inférieure à la largeur de coupe de la lame et au moins aussi grande que l'épaisseur du corps de la lame. La distance A doit être inférieure à 5 mm (0,2 pouce).

## Réglage de la profondeur de coupe **4**

Pour obtenir une arête de coupe, la profondeur de coupe doit coïncider avec l'épaisseur du matériau plus 2 mm.

1. Desserrer le blocage.
2. Régler la profondeur de coupe à l'aide du levier de réglage de la profondeur de coupe.
  - La profondeur de coupe est indiquée sur la graduation de profondeur de coupe.
3. Fixation du blocage.

## Réglage de l'angle de coupe **5**

1. Desserrer la vis de blocage du réglage de l'angle de coupe.



2. Incliner la semelle jusqu'à l'angle de coupe maximal voulu.

- ▶ L'angle de coupe est indiqué sur la graduation de profondeur de coupe.

3. Resserrer la vis de blocage.

### Réglage de la largeur de coupe

1. Desserrer la vis de blocage.

2. Faire glisser le guide de la butée parallèle sous la vis de blocage.

3. Régler la largeur de coupe souhaitée.

4. Serrer la vis de blocage à fond.

### Utilisation

#### **AVERTISSEMENT**

**Danger engendré par un câble endommagé !** Si le câble d'alimentation ou de rallonge est endommagé en cours de travail, débrancher immédiatement l'appareil et le câble du réseau. Ne pas toucher aux pièces défectueuses !

- ▶ Contrôler régulièrement les câbles de branchement. Remplacer les câbles de rallonge défectueux. Les câbles d'alimentation défectueux doivent être remplacés par un professionnel agréé.

Par principe, il est recommandé d'utiliser un interrupteur de protection contre les courants de court-circuit (RCD) avec un courant de déclenchement maximal de 30 mA.

### Mise en marche de l'appareil

#### **ATTENTION**

**Risque d'endommagement lors du sciage de matériaux en plastique !** Sous l'effet de la surchauffe de la lame de scie, le plastique peut se déformer ou fondre.

- ▶ Toujours faire de courtes pauses pendant le travail pour laisser refroidir la lame de scie.

1. Activer le blocage anti-démarrage.

2. Appuyer sur l'interrupteur Marche / Arrêt.

### Sciage avec indicateur de coupe

1. Bloquer la pièce travaillée afin qu'elle ne glisse pas.

2. Veiller à ce que la lame de scie tourne librement en dessous de la pièce.

3. Poser le produit de sorte que le bord avant de la plaque de base repose sur la pièce travaillée.

4. Mettre la scie circulaire en marche.

5. Guider la scie circulaire à la cadence de travail appropriée à travers la pièce travaillée suivant l'indicateur de coupe.

### Sciage avec fonction de plongée

Un coupe en plongée permet une découpe de la pièce à travailler en abaissant de la lame de scie à n'importe quel endroit. La fonction de plongée peut être utilisée dans tous les réglages d'angle de coupe.

 Pour réduire le risque de contrecoup, placer une butée à l'arrière de la plaque de base sur la pièce travaillée.

1. Régler la profondeur de coupe sur 0.

2. Placer la scie circulaire à plat sur la pièce à travailler.

3. Amener le repère arrière sur la plaque de base et l'indicateur de coupe à la même hauteur.

4. Desserrer le blocage de la profondeur de coupe.

5. Appuyer d'une main l'appareil contre la pièce travaillée et contre la butée.

6. Mettre la scie circulaire en marche.

- ▶ La lame de scie s'abaisse.

7. Resserrer le blocage de la profondeur de coupe dès que la profondeur de coupe souhaitée est atteinte.



8. Procéder à la coupe.

### Arrêt de l'appareil

1. Relâcher l'interrupteur Marche / Arrêt.
2. Attendre jusqu'à ce que la lame de scie se soit complètement arrêtée.

### Nettoyage et entretien

#### AVERTISSEMENT

**Danger d'électrocution !** Les travaux de nettoyage et d'entretien effectués avec fiche branchée à la prise peuvent entraîner de graves blessures ou brûlures.

- ▶ Toujours retirer la fiche de la prise avant tous travaux de nettoyage et d'entretien !

### Nettoyage

- Éliminer prudemment les saletés récalcitrantes.
- Nettoyer les ouïes d'aération avec précaution au moyen d'une brosse sèche.
- Nettoyer le boîtier uniquement avec un chiffon légèrement humidifié. Ne pas utiliser de nettoyeurs à base de silicone, ceci pourrait attaquer les pièces en plastique.

### Entretien

#### AVERTISSEMENT

**Risque d'électrocution !** Des réparations inappropriées sur des composants électriques peuvent entraîner de graves blessures corporelles et brûlures.

- ▶ Toute réparation des pièces électriques ne doit être effectuée que par un électricien qualifié.
- Vérifier régulièrement qu'aucune pièce visible n'est endommagée et que les organes de commande sont parfaitement opérationnels.
- En cas d'endommagements et/ou de dysfonctionnements, ne pas utiliser le produit. Le faire immédiatement réparer par le S.A.V. **Hilti**.
- Après des travaux de nettoyage et d'entretien, vérifier si tous les équipements de protection sont bien en place et fonctionnent parfaitement.



Pour une utilisation en toute sécurité, utiliser uniquement des pièces de rechange et consommables d'origine. Vous trouverez les pièces de rechange, consommables et accessoires autorisés convenant pour votre produit dans le centre **Hilti Store** ou sous : [www.hilti.group](http://www.hilti.group).

### Démontage de la lame de scie

#### ATTENTION

**Risque de blessures !** L'outil amovible peut être brûlant et / ou présenter des arêtes vives.

- ▶ Porter des gants de protection pour changer d'outil amovible.
- ▶ Ne jamais déposer un outil amovible chaud sur un support inflammable.

1. Positionner l'appareil sur les nervures.
2. Maintenir d'une main le bouton-poussoir de blocage de la broche enfoncé pour bloquer la broche de sciage.
3. Desserrer la vis de la bride située sous le capot du moteur à l'aide d'une clé pour vis à tête six pans creux.
4. Régler la profondeur de coupe sur 0 à l'aide du levier de réglage.
5. Serrer la vis en tournant la clé pour vis à tête six pans creux dans le sens inverse des aiguilles d'une montre.
6. Enlever la bride de serrage.
7. Ouvrir le capot de protection oscillant et le tenir fermement.
8. Retirer la lame de scie.



## Nettoyage de l'équipement de protection

1. Démontez la lame de scie.
2. Nettoyez les équipements de protection avec précaution au moyen d'une brosse sèche.
3. Éliminez les dépôts et copeaux restés à l'intérieur des équipements de protection avec un ustensile approprié.
4. Remettez la lame de scie en place.

## Contrôle du capot de protection oscillant

- ▶ Ouvrir le capot de protection oscillant en actionnant le levier de commande à fond.
  - ▶ Après avoir relâché le levier de commande, le capot de protection oscillant doit se refermer rapidement et complètement de lui-même.

## Transport et entreposage

### Transport

- ▶ Ne jamais transporter ce produit avec outil monté.
- ▶ Veiller à le tenir fermement pendant le transport.
- ▶ Vérifier après chaque transport qu'aucune pièce visible n'est endommagée et que les organes de commande sont parfaitement opérationnels.

### Stockage

- ▶ Toujours stocker l'appareil avec la fiche secteur débranchée.
- ▶ Stocker cet appareil à l'état sec hors de portée des enfants et des personnes non autorisées.
- ▶ Vérifier après un stockage prolongé qu'aucune pièce visible n'est endommagée et que les organes de commande sont parfaitement opérationnels.

## Aide au dépannage

En cas de défaillances non énumérées dans ce tableau ou auxquelles il n'est pas possible de remédier sans aide, contacter le S.A.V. Hilti.

## Tableau des défaillances

Défaillance	Causes possibles	Solution
L'appareil n'atteint pas la pleine puissance.	Le câble de rallonge est trop long et / ou a une section insuffisante.	▶ Utiliser un câble de rallonge de longueur admissible et / ou de section suffisante.
	L'alimentation électrique a une tension trop faible.	▶ Contrôler les indications de puissance sur sa plaque signalétique.
L'appareil ne fonctionne pas.	L'alimentation électrique a une tension trop faible.	▶ Brancher un autre appareil électrique et vérifier s'il fonctionne.
	Le câble d'alimentation réseau ou le connecteur est défectueux.	▶ Faire contrôler l'appareil par un électricien qualifié.
	Interrupteur Marche / Arrêt défectueux.	▶ Faire contrôler l'appareil par un électricien qualifié.
	Balais usés.	▶ Faire contrôler l'appareil par un électricien et, si nécessaire, remplacer les balais de charbon.
Puissance d'aspiration réduite ou nulle	Canal à copeaux bouché.	▶ Nettoyer le canal à copeaux.



## Recyclage

Les appareils **Hilti** sont fabriqués pour une grande partie en matériaux recyclables. Le recyclage pré suppose un tri adéquat des matériaux. **Hilti** reprend les appareils usagés dans de nombreux pays en vue de leur recyclage. Consulter le service clients **Hilti** ou un conseiller commercial.



▶ Ne pas jeter les appareils électriques, électroniques et accus dans les ordures ménagères !

## RoHS (directive relative à la limitation d'utilisation des substances dangereuses)

Le tableau des substances dangereuses est accessible au moyen du lien suivant : [qr.hilti.com/r933](http://qr.hilti.com/r933). Vous trouverez à la fin de cette documentation, sous forme de code QR, un lien menant au tableau RoHS.

## Garantie constructeur

▶ En cas de questions sur les conditions de garantie, veuillez vous adresser à votre partenaire **Hilti** local.

## pl Oryginalna instrukcja obsługi

### Informacje na temat instrukcji obsługi

#### Do niniejszej instrukcji obsługi

- **Ostrzeżenie!** Przed użyciem produktu należy upewnić się, że użytkownik przeczytał i zrozumiał instrukcję obsługi dołączoną do produktu, w tym instrukcje, wskazówki dotyczące bezpieczeństwa oraz ostrzeżenia, rysunki i specyfikacje. W szczególności użytkownik powinien zapoznać się ze wszystkimi instrukcjami, wskazówkami bezpieczeństwa i ostrzeżeniami, rysunkami, specyfikacjami, komponentami i funkcjami. W przypadku niezastosowania się do tego zalecenia może dojść do porażenia prądem elektrycznym, pożaru i/lub ciężkich obrażeń. Należy zachować instrukcję obsługi wraz ze wszystkimi wytycznymi, wskazówkami bezpieczeństwa i ostrzeżeniami do późniejszego wykorzystania.
- Produkty **HILTI** przeznaczone są do użytku profesjonalnego i mogą być eksploatowane, konserwowane i utrzymywane we właściwym stanie technicznym wyłącznie przez autoryzowany, przeszkolony personel. Personel ten musi być przede wszystkim poinformowany o możliwych zagrożeniach. Produkt i jego wyposażenie mogą stanowić zagrożenie w przypadku użycia przez niewykwalifikowany personel w sposób niewłaściwy lub niezgodny z przeznaczeniem.
- Dołączona instrukcja obsługi jest zgodna z aktualnym stanem wiedzy technicznej w momencie oddania do druku. Aktualną wersję można znaleźć online na stronie produktu Hilti. W tym celu należy kliknąć link lub kod QR w niniejszej instrukcji obsługi, oznaczony symbolem .
- Produkt przekazywać innym użytkownikom wyłącznie z niniejszą instrukcją obsługi.

## Objaśnienie symboli

### Ostrzeżenia

Wskazówki ostrzegawcze ostrzegają przed niebezpieczeństwem w obchodzeniu się z produktem. Zastosowano następujące hasła ostrzegawcze:

**ZAGROŻENIE**

#### ZAGROŻENIE !

▶ Wskazuje na bezpośrednie zagrożenie, które może prowadzić do ciężkich obrażeń ciała lub śmierci.

**OSTRZEŻENIE**

#### OSTRZEŻENIE !

▶ Wskazuje na ewentualne zagrożenie, które może prowadzić do ciężkich obrażeń ciała lub śmierci.



## OSTROŻNIE

### OSTROŻNIE !

► Wskazuje na potencjalnie niebezpieczną sytuację, która może prowadzić do obrażeń ciała lub szkód materialnych.

### Symbole w dokumentacji

W niniejszej dokumentacji zastosowano następujące symbole:

	Przed użyciem przeczytać instrukcję obsługi
	Wskazówki dotyczące użytkowania i inne przydatne informacje
	Obchodzenie się z surowcami wtórnymi
	Nie wyrzucać elektronarzędzi ani akumulatorów do odpadów komunalnych

### Symbole na rysunkach

Na rysunkach zastosowano następujące symbole:

	Te liczby odnoszą się do rysunków zamieszczonych na początku niniejszej instrukcji
3	Liczby te oznaczają kolejność kroków roboczych na rysunku i mogą odbiegać od kroków roboczych opisanych w tekście
	Numery pozycji zastosowane na rysunku <b>Budowa urządzenia</b> odnoszą się do numerów legendy w rozdziale <b>Ogólna budowa urządzenia</b>
	Na ten znak użytkownik powinien zwrócić szczególną uwagę podczas obsługiwanego produktu.

### Symbole zależne od produktu

#### Symbole

Na produkcie mogą być zastosowane następujące symbole:

$n_0$	Znamionowa jałowa prędkość obrotowa
	Prąd zmienny
/min	Obroty na minutę
RPM	Obroty na minutę
$\varnothing$	Średnica
	Bezprzewodowa transmisja danych
	Klasa ochrony II (podwójna izolacja)

### Bezpieczeństwo

#### Ogólne wskazówki dotyczące bezpiecznej eksploatacji elektronarzędzi

**OSTRZEŻENIE** Należy przeczytać wszystkie wskazówki dotyczące bezpieczeństwa, zalecenia, jak również zapoznać się z ilustracjami i danymi technicznymi dołączonymi do elektronarzędzia. Nieprzestrzeganie poniższych zaleceń oraz instrukcji może prowadzić do porażenia prądem, pożaru i/lub ciężkich obrażeń ciała.

**Należy zachować do wglądu wszystkie wskazówki i zalecenia dotyczące bezpieczeństwa.**





Używane w przepisach bezpieczeństwa pojęcie "elektronarzędzie" odnosi się do elektronarzędzi zasilanych prądem sieciowym (z przewodem zasilającym) lub elektronarzędzi zasilanych akumulatorami (bez przewodu zasilającego).

### **Bezpieczeństwo w miejscu pracy**

- ▶ **Należy dbać o czystość i dobre oświetlenie stanowiska pracy.** Bałagan lub brak oświetlenia w miejscu pracy mogą prowadzić do wypadków.
- ▶ **Używając tego elektronarzędzia nie wolno pracować w otoczeniu zagrożonym wybuchem, w którym znajdują się np. łatwopalne cieczy, gazy lub pyły.** Elektronarzędzia wytwarzają iskry, które mogą prowadzić do zapłonu pyłów lub oparów.
- ▶ **Podczas pracy przy użyciu elektronarzędzia nie należy zezwalać na zbliżanie się dzieci i innych osób.** W wyniku odwrócenia uwagi można stracić kontrolę nad urządzeniem.

### **Bezpieczeństwo elektryczne**

- ▶ **Wtyczka elektronarzędzia musi pasować do gniazda. W żadnym wypadku nie wolno modyfikować wtyczki. Nie należy używać trójników w połączeniu z uziemionymi elektronarzędziami.** Niemodyfikowane wtyczki oraz odpowiednie gniazda wtykowe zmniejszają ryzyko porażenia prądem.
- ▶ **Należy unikać kontaktu z uziemionymi powierzchniami, jak rury, grzejniki, piece i lodówki.** W przypadku kontaktu z uziemieniem istnieje zwiększone ryzyko porażenia prądem.
- ▶ **Elektronarzędzie chronić przed deszczem i wilgocią.** Wniknięcie wody do elektronarzędzia powoduje zwiększenie ryzyka porażenia prądem.
- ▶ **Nigdy nie używać przewodu zasilającego niezgodnie z jego przeznaczeniem, np. do przenoszenia lub zawieszania elektronarzędzia, ani do wyciągania wtyczki z gniazda. Przewód zasilający chronić przed działaniem wysokich temperatur, oleju, ostrych krawędzi lub ruchomych części.** Uszkodzone lub skrócone przewody zasilające zwiększają ryzyko porażenia.
- ▶ **W przypadku wykonywania elektronarzędziem prac na świeżym powietrzu należy używać wyłącznie przedłużaczy przystosowanych do używania na zewnątrz.** Użycie przedłużacza przystosowanego do eksploatacji w warunkach zewnętrznych zmniejsza ryzyko porażenia prądem.
- ▶ **Jeśli użycie elektronarzędzia w wilgotnym środowisku jest nieuniknione, należy stosować wyłącznik różnicowo-prądowy.** Stosowanie wyłącznika różnicowo-prądowego zmniejsza ryzyko porażenia prądem.

### **Bezpieczeństwo osób**

- ▶ **Przystępując do pracy przy użyciu elektronarzędzia należy zachować ostrożność i rozwagę. Nie używać elektronarzędzia będąc zmęczonym lub znajdując się pod wpływem narkotyków, alkoholu lub leków.** Chwila nieuwagi podczas eksploatacji elektronarzędzia może prowadzić do poważnych obrażeń ciała.
- ▶ **Zawsze nosić osobiste wyposażenie ochronne i zakładać okulary ochronne.** Noszenie osobistego wyposażenia ochronnego, takiego jak maska przeciwpyłowa, antypoślizgowe obuwie robocze, kask ochronny lub ochraniacze słuchu, w zależności od rodzaju i użytkowania elektronarzędzia, zmniejsza ryzyko obrażeń ciała.
- ▶ **Unikać niezamierzonego uruchomienia elektronarzędzia. Przed podłączeniem elektronarzędzia do sieci elektrycznej i/lub założeniem akumulatora na urządzenie oraz wzięciem urządzenia do ręki lub przenoszeniem go, należy upewnić się, że jest wyłączone.** Jeśli podczas przenoszenia elektronarzędzia naciskany jest przełącznik lub podczas podłączania do sieci przełącznik jest wciśnięty, można spowodować wypadek.
- ▶ **Przed włączeniem elektronarzędzia usunąć narzędzia nastawcze oraz klucze.** Narzędzia lub klucze, które znajdują się w ruchomych częściach urządzenia, mogą prowadzić do obrażeń ciała.
- ▶ **Unikać niewygodnej pozycji ciała. Należy przyjąć bezpieczną pozycję i zawsze utrzymywać równowagę.** Dzięki temu możliwa jest lepsza kontrola elektronarzędzia w nieprzewidywanych sytuacjach.



- ▶ **Należy nosić odpowiednią odzież. Nie nosić obszernej odzieży ani biżuterii. Nie zbliżać włosów, odzieży ani rękawic do ruchomych części urządzenia.** Obszerna odzież, biżuteria lub długie włosy mogą zostać wciągnięte przez ruchome części urządzenia.
- ▶ **Jeśli możliwe jest zamontowanie urządzeń odsysających lub wyłapujących, upewnić się, czy są one właściwie podłączone i prawidłowo użytkowane.** Stosowanie urządzeń odsysających zmniejsza zagrożenie spowodowane rozprzestrzenianiem się pyłów.
- ▶ **Nie należy lekceważyć potencjalnego zagrożenia ani wskazówek dot. bezpiecznej eksploatacji elektronarzędzi, nawet w przypadku dużego doświadczenia w zakresie obsługi elektronarzędzia.** Nieuważne obchodzenie się z urządzeniem może w ułamku sekundy doprowadzić do poważnych obrażeń.

#### **Zastosowanie i obchodzenie się z elektronarzędziem**

- ▶ **Nie przeciążać urządzenia. Elektronarzędzia należy używać do prac, do których jest przeznaczone.** Odpowiednim elektronarzędziem pracuje się lepiej i bezpieczniej w podanym zakresie mocy.
- ▶ **Nie używać elektronarzędzia, którego przełącznik jest uszkodzony.** Elektronarzędzie, którego nie można włączyć lub wyłączyć, stanowi zagrożenie i bezwzględnie należy je naprawić.
- ▶ **Przed przystąpieniem do nastawy urządzenia, wymiany osprzętu lub odłożeniem urządzenia należy wyciągnąć wtyczkę z gniazda i/lub wyjąć akumulator z urządzenia.** Ten środek ostrożności zapobiega niezamierzonemu włączeniu elektronarzędzia.
- ▶ **Nie używane elektronarzędzia należy przechowywać w miejscu niedostępnym dla dzieci. Nie pozwalać na użytkowanie urządzenia osobom, które nie zapoznały się z jego obsługą i działaniem lub nie przeczytały tych wskazówek.** Elektronarzędzia stanowią zagrożenie, jeśli używane są przez osoby niedoświadczone.
- ▶ **Należy starannie konserwować elektronarzędzia i osprzęt. Kontrolować, czy ruchome części funkcjonują bez zarzutu i nie są zablokowane, czy części nie są popękane ani uszkodzone w takim stopniu, że mogłyby to mieć negatywny wpływ na prawidłowe funkcjonowanie elektronarzędzia. Przed przystąpieniem do eksploatacji urządzenia należy zlecić naprawę uszkodzonych części.** Przyczyną wielu wypadków jest niewłaściwa konserwacja elektronarzędzi.
- ▶ **Należy zadbać o to, aby narzędzia tnące były ostre i czyste.** Utrzymywane w dobrym stanie narzędzia tnące z ostrymi krawędziami tnącymi rzadziej zakleszczają się i łatwiej się je prowadzi.
- ▶ **Elektronarzędzia, osprzętu, narzędzi roboczych itp. należy używać zgodnie z niniejszymi wskazówkami. Przy tym należy uwzględnić warunki pracy i rodzaj wykonywanych czynności.** Używanie elektronarzędzi do prac niezgodnych z przeznaczeniem, może prowadzić do niebezpiecznych sytuacji.

- ▶ **Dopilnować, aby uchwyty oraz ich powierzchnie były zawsze suche i czyste. Nie mogą one być zanieczyszczone smarem lub olejem.** Śliskie uchwyty i powierzchnie uniemożliwiają bezpieczną obsługę i kontrolę elektronarzędzia w nieprzewidzianych sytuacjach.

#### **Serwis**

- ▶ **Naprawę urządzenia zlecać wyłącznie wykwalifikowanemu personelowi, stosującemu tylko oryginalne części zamienne.** Gwarantuje to zachowanie bezpieczeństwa elektronarzędzia.

#### **Wskazówki dotyczące bezpiecznej eksploatacji wszystkich pilarek**

##### **Piłowanie**

- ▶ **⚠ NIEBEZPIECZEŃSTWO: Nie wkładać rąk w strefę cięcia i nie dotykać tarczy tnącej. Drugą ręką przytrzymywać dodatkowy uchwyt lub obudowę silnika.** Trzymanie pilarki obydwiema rękami zapobiega skaleczeniu rąk.
- ▶ **Nie wkładać rąk pod obrabiany materiał.** Osłona nie chroni użytkownika przed tarczą tnącą pod obrabianym materiałem.
- ▶ **Dopasować głębokość cięcia do grubości materiału obrabianego.** Pod obrabianym materiałem powinna być widoczna mniej niż cała wysokość zęba.



- ▶ **Nigdy nie trzymać obrabianego materiału w rękę lub na nodze. Obrabiany materiał zabezpieczyć na stabilnym podłożu.** Ważne jest dobre zamocowanie materiału, w celu minimalizacji niebezpieczeństwa kontaktu z ciałem, zacięcia się tarczy tnącej bądź utraty kontroli.
- ▶ **Podczas wykonywania prac, w trakcie których narzędzie może natrafić na ukryte przewody elektryczne lub własny przewód zasilający, elektronarzędzie należy trzymać wyłącznie za izolowane uchwyty.** W przypadku kontaktu z przewodem pod napięciem następuje przekazanie napięcia na metalowe elementy urządzenia, co prowadzi do porażenia prądem.
- ▶ **Podczas cięcia wzdłużnego zawsze stosować ogranicznik lub prostą prowadnicę kątową.** Poprawia to dokładność cięcia i zmniejsza możliwość zakleszczenia się tarczy tnącej.
- ▶ **Zawsze stosować tarczę tnącą o odpowiednim rozmiarze i z pasującym otworem do mocowania (np. gwieździsty lub okrągły).** Tarcze tnące, nie pasujące do elementów montażowych pilarki, pracują nierówno i przyczyniają się do utraty kontroli.
- ▶ **Nigdy nie stosować uszkodzonych lub nieprawidłowych podkładek, bądź śrub tarczy tnącej.** Podkładki i śruby tarczy tnącej zostały skonstruowane specjalnie dla danej pilarki w celu uzyskania jej optymalnej mocy oraz bezpiecznej eksploatacji.

#### **Odrzut - przyczyny i odpowiednie wskazówki dotyczące bezpieczeństwa**

- Odrzut to nagła reakcja w wyniku zaczepienia się, zakleszczenia lub nieprawidłowego ustawienia tarczy tnącej, co powoduje niekontrolowane uniesienie się pilarki z obrabianego materiału i przemieszczenie się jej w kierunku osoby obsługującej;
  - gdy tarcza tnąca zaczepia się lub zakleszcza w zamykającej się szczelinie cięcia, następuje jej zablokowanie i siła silnika odrzuca pilarkę w kierunku osoby obsługującej;
  - gdy tarcza tnąca podczas cięcia przekręci się lub zostanie nieprawidłowo ustawiona, może nastąpić zaczepienie się zębów tylnej krawędzi w powierzchni obrabianego materiału, powodując wyrzucenie tarczy tnącej ze szczeliny cięcia i odrzut pilarki w kierunku osoby obsługującej.
- Odrzut jest skutkiem błędnego lub nieprawidłowego zastosowania pilarki. Można zapobiec takiej reakcji poprzez zastosowanie odpowiednich środków ostrożności, opisanych poniżej.

- ▶ **Pilarkę należy mocno trzymać obydwiema rękami i ustawić ramiona w pozycji, w której można powstrzymać siły odrzutu. Zawsze stawać z boku tarczy tnącej, nigdy nie ustawiać tarczy tnącej w jednej linii z własnym ciałem.** Podczas odrzutu pilarka może odskakiwać do tyłu, jednak osoba obsługująca może opanować siły odrzutu poprzez zastosowanie odpowiednich środków ostrożności.
- ▶ **W przypadku zakleszczenia się tarczy tnącej lub przerwania pracy należy wyłączyć urządzenie i pozostawić w materiale, aż do całkowitego zatrzymania się tarczy tnącej. Nigdy nie wyciągać pilarki z obrabianego materiału, gdy tarcza tnąca jeszcze się obraca, ponieważ istnieje ryzyko powstania odrzutu.** Ustalić a następnie usunąć przyczynę zakleszczenia się tarczy tnącej.
- ▶ **W celu ponownego uruchomienia pilarki, która utknęła w obrabianym materiale, należy wyśrodkować tarczę tnącą w szczelinie cięcia, a następnie sprawdzić, czy zęby tarczy tnącej nie zakleszczyły się w materiale.** W przypadku ponownego uruchomienia pilarki, po zakleszczeniu się tarczy tnącej, może nastąpić jej wypadnięcie z obrabianego materiału lub odrzut.
- ▶ **Podpierać duże płyty, w celu uniknięcia ryzyka odrzutu przez zaciskającą się tarczę tnącą.** Duże płyty mogą się uginać pod własnym ciężarem. Płyty należy podeprzeć w dwóch miejscach, zarówno w pobliżu szczeliny cięcia, jak i przy krawędzi.
- ▶ **Nie stosować tępych lub uszkodzonych tarcz tnących.** Tarcze tnące z tępymi lub źle ustawionymi zębami wycinają za wąską szczelinę, powodując zwiększone tarcie, zakleszczanie się tarczy i odrzuty.
- ▶ **Przed cięciem skontrolować ustawianie głębokości oraz kąta cięcia.** Jeśli podczas cięcia nastąpi zmiana ustawień, może dojść do zakleszczenia się tarczy tnącej i do odrzutu.



- ▶ **Szczególną ostrożność należy zachować podczas cięcia w uzbrojonych ścianach lub innych niewidocznych miejscach.** Tarcza tnąca może podczas cięcia zablokować się w zakrytych obiektach i spowodować odrzut.

#### **Funkcja dolnej osłony**

- ▶ **Przed każdym użyciem sprawdzić, czy dolna pokrywa ochronna zamyka się prawidłowo. Nie stosować pilarki, gdy dolna pokrywa ochronna nie porusza się swobodnie i nie zamyka się natychmiast. Nigdy nie zaciskać lub mocować dolnej pokrywy ochronnej w otwartej pozycji.** Gdy przypadkowo pilarka upadnie na podłogę, może dojść do skrzywienia dolnej pokrywy ochronnej. Otworzyć pokrywę ochronną dźwignią przesuwaną do tyłu i upewnić się, czy porusza się ona swobodnie oraz czy przy wszystkich kątach i głębokościach cięcia nie dotyka tarczy tnącej ani innych elementów.
- ▶ **Należy sprawdzić działanie sprężyny i dolnej osłony. Przed użyciem przekazać pilarkę do konserwacji, jeśli dolna osłona i sprężyna nie pracują prawidłowo.** Uszkodzone elementy, kleiste skupiska wiórów sprawiają, że dolna osłona pracuje z opóźnieniem.
- ▶ **Otwierać ręcznie dolną pokrywę ochronną tylko w przypadku szczególnych cięć, jak "cięcia wgłębne i pod kątem".** Otworzyć dolną osłonę za pomocą dźwigni i zwolnić ją, gdy tarcza tnąca wejdzie w obrabiany materiał. Podczas pozostałych prac z pilarką dolna osłona powinna pracować automatycznie.
- ▶ **Nie odkładać pilarki na obrabiany materiał lub na podłogę, jeśli dolna osłona nie zakrywa tarczy tnącej.** Nieosłonięta, wyłączająca się z opóźnieniem tarcza tnąca porusza pilarkę w kierunku przeciwnym do kierunku cięcia i tnie wszystko, czego dotknie. Należy uwzględnić wyłączanie się pilarki z opóźnieniem.

#### **Funkcja osłony**

- ▶ **Przed każdym użyciem sprawdzić, czy osłona zamyka się prawidłowo. Nie używać pilarki, gdy osłona nie porusza się swobodnie i nie zamyka się natychmiast. Nigdy nie zaciskać lub mocować dolnej pokrywy ochronnej; to może spowodować, że tarcza tnąca będzie niezabezpieczona.** Jeśli pilarka przypadkowo upadnie na podłogę, może dojść do skrzywienia osłony. Upewnić się, czy osłona porusza się swobodnie oraz czy przy wszystkich kątach i głębokościach cięcia nie dotyka tarczy tnącej ani innych elementów.
- ▶ **Sprawdzić działanie sprężyny i osłony. Przed użyciem przekazać pilarkę do konserwacji, jeśli osłona i sprężyna nie pracują prawidłowo.** Uszkodzone elementy, kleiste skupiska wiórów sprawiają, że dolna osłona pracuje z opóźnieniem.
- ▶ **Przy "cięciu wgłębnym", które nie jest wykonywane prostopadle, należy zabezpieczyć płytę prowadzącą pilarki przed przesunięciem się w bok.** Boczne przesunięcie może spowodować zacięcie się tarczy tnącej a tym samym odrzut.
- ▶ **Nie odkładać pilarki na obrabiany materiał lub na podłogę, jeśli dolna osłona nie zakrywa tarczy tnącej.** Nieosłonięta, wyłączająca się z opóźnieniem tarcza tnąca porusza pilarkę w kierunku przeciwnym do kierunku cięcia i tnie wszystko, czego dotknie. Należy uwzględnić wyłączanie się pilarki z opóźnieniem.

#### **Funkcja klina rozszczepiającego**

- ▶ **Stosować pasującą do klina rozszczepiającego tarczę tnącą.** Aby klin rozszczepiający był skuteczny, tarcza tnąca musi być cieńsza niż klin rozszczepiający, a szerokość zębów większa niż grubość klina rozszczepiającego.
- ▶ **Klin rozszczepiający należy wyregulować w sposób opisany w niniejszej instrukcji obsługi.** Nieprawidłowa grubość, położenie i ustawianie mogą powodować, że klin rozszczepiający nie będzie skutecznie zapobiegał odrzutom.
- ▶ **Klin rozszczepiający należy stosować zawsze, z wyjątkiem cięcia wgłębnego.** Po zakończeniu cięcia wgłębnego ponownie zamontować klin rozszczepiający. Klin rozszczepiający przeszkadza podczas cięcia wgłębnego i może powodować odrzuty.



- ▶ **Aby klin rozszczepiający mógł być skuteczny, musi się znajdować w szczelinie cięcia.** Podczas krótkiego cięcia klin rozszczepiający nie zapobiega odrzutom.
- ▶ **Nie stosować pilarki ze skrzywionym klinem rozszczepiającym.** Nawet najmniejsze zakłócenie może powodować spowolnienie zamykania się osłony.

## Opis

### Ogólna budowa urządzenia

- |   |   |
|---|---|
| ① Wylot wiórów                              | ⑫ Blokada włączenia                         |
| ② Włącznik/wyłącznik                        | ⑬ Adapter do odsysania                      |
| ③ Skala kąta cięcia                         | ⑭ Śruba zaciskowa ogranicznika równoległego |
| ④ Śruba zaciskowa do ustawiania kąta        | ⑮ Blokada głębokości cięcia                 |
| ⑤ Śruba zaciskowa ogranicznika równoległego | ⑯ Podstawa                                  |
| ⑥ Wskaźnik linii cięcia                     | ⑰ Przycisk blokady wrzeczona                |
| ⑦ Skala głębokości cięcia                   | ⑱ Szczeliny wentylacyjne                    |
| ⑧ Osłona ruchoma                            | ⑲ Klucz imbusowy                            |
| ⑨ Ogranicznik równoległy                    | ⑳ Uchwyt dodatkowy                          |
| ⑩ Klin zaciskowy                            | ㉑ Dźwignia nastawcza głębokości cięcia      |
| ⑪ Śruby mocujące klin rozszczepiający       |   |

### Użytkowanie zgodne z przeznaczeniem

Opisywany produkt to ręczna pilarka tarczowa. Jest ona przeznaczona do cięcia drewna oraz materiałów drewnopodobnych, tworzyw sztucznych, płyt gipsowo-kartonowych, płyt gipsowo-kartonowych wzmocnianych włóknami i kompozytów przy głębokości cięcia do 85 mm (3,35 in).

Ręczna pilarka tarczowa wyposażona jest w zdejmowany króciec przyłączeniowy do opcjonalnego odkurzacza/odpylacza, przystosowany do powszechnie stosowanych przewodów ssących. Do podłączenia węża ssącego odkurzacza do pilarki może być potrzebny odpowiedni adapter.

### Możliwe nieprawidłowości w eksploatacji

Nie wolno stosować pilarek, które nie są zgodne z informacjami o danych technicznych ja również tarcz abrazyjnych do cięcia i szlifowania ani tarcz do cięcia z wysokostopowej stali szybko tnącej (stal HSS). Nie wolno ciąć metalu.

### Zakres dostawy

Pilarka tarczowa, instrukcja obsługi.

W celu bezpiecznej pracy stosować wyłącznie oryginalne części zamienne i materiały eksploatacyjne. Dopuszczone przez Hilti części zamienne, materiały eksploatacyjne i wyposażenie produktu są dostępne w lokalnym centrum **Hilti** oraz na: **www.hilti.group**

### Dane techniczne

#### Właściwości produktu

Napięcie znamionowe, prąd znamionowy, częstotliwość i znamionowy pobór mocy zamieszczono na tabliczce znamionowej zgodnej z wymaganiami przepisów krajowych.

W przypadku podłączenia urządzenia do prądnicy lub transformatora ich moc wtórna musi być przynajmniej dwa razy większa od podanego na tabliczce znamionowej znamionowego poboru mocy urządzenia. Napięcie robocze transformatora lub prądnicy musi przez cały czas mieścić się w granicach od +5% do -15% napięcia znamionowego urządzenia.



	WSC 85
Generacja produktu	01
Moc wtórna	1 260 W
Jałowa prędkość obrotowa	4 500 obr./min
Prędkość obrotowa przy obciążeniu	3 100 obr./min
Prędkość cięcia na biegu jałowym	54 m/s
Prędkość cięcia przy obciążeniu	37,3 m/s
Głębokość cięcia przy 0°	0 mm ... 85 mm
Głębokość cięcia przy 45°	0 mm ... 60 mm
Głębokość cięcia przy 60°	0 mm ... 43 mm
Średnica tarczy tnącej	207 mm ... 230 mm
Otwór do mocowania tarczy tnącej	30 mm
Grubość klina rozszczepiającego (standardowa)	2 mm
Ciężar zgodny z procedurą EPTA 01	7,8 kg
Klasa ochrony	II

#### Informacja o hałasie i wartości drgań

Podane w niniejszej instrukcji wartości ciśnienia akustycznego oraz drgań zostały zmierzone zgodnie z normatywną metodą pomiarową i mogą być stosowane do porównywania elektronarzędzi. Można je również stosować do tymczasowego oszacowania ekspozycji.

Podane dane dotyczą głównych zastosowań elektronarzędzia. Jeśli elektronarzędzie zostanie zastosowane do innych prac, z innymi narzędziami roboczymi lub nie będzie odpowiednio konserwowane, wówczas dane mogą odbiegać od podanych. Może to prowadzić do znacznego zwiększenia ekspozycji przez cały czas eksploatacji.

Aby dokładnie określić ekspozycję, należy uwzględnić czas, w którym urządzenie jest wyłączone lub gdy jest włączone, ale nieużywane. Może to prowadzić do znacznego zmniejszenia ekspozycji przez cały czas eksploatacji.

W celu ochrony użytkownika przed działaniem hałasu oraz/lub drgań należy zastosować dodatkowe środki bezpieczeństwa, np.: konserwacja elektronarzędzi i narzędzi roboczych, rozgrzanie dłoni, właściwa organizacja pracy.

Szczegółowe informacje na temat zastosowanych tu wersji norm **EN 62841** można znaleźć na obrazie deklaracji zgodności 162.

#### Informacje dotyczące emisji dźwięku

	WSC 85
Poziom emisji ciśnienia akustycznego ( $L_{pA}$ )	97 dB(A)
Nieoznaczoność poziomu ciśnienia akustycznego ( $K_{pA}$ )	3 dB(A)
Poziom mocy akustycznej ( $L_{WA}$ )	105 dB(A)
Nieoznaczoność poziomu mocy akustycznej ( $K_{WA}$ )	3 dB(A)

#### Informacje dotyczące wibracji

	WSC 85
Trójosiowa wartość wibracji dla cięcia drewna ( $a_{h1}$ )	$\approx 2,3 \text{ m/s}^2$
Nieoznaczoność (K)	$0,5 \text{ m/s}^2$



## Przygotowanie do pracy

### OSTROŻNIE

**Niebezpieczeństwo obrażeń ciała!** Niezamierzone włączenie produktu.

- ▶ Przed przystąpieniem do nastawiania urządzenia lub wymiany osprzętu, wyciągnąć wtyczkę z gniazda.

Należy przestrzegać wskazówek dotyczących bezpieczeństwa oraz ostrzeżeń zawartych w niniejszej dokumentacji i podanych na produkcie.

## Montaż tarczy tnącej

### OSTROŻNIE

**Niebezpieczeństwo uszkodzenia!** Nieodpowiednie lub niewłaściwie zamocowane tarcze tnące mogą uszkodzić pilarkę.

- ▶ Stosować wyłącznie tarcze tnące odpowiednie dla tej pilarki. Należy uwzględnić kierunek obrotu wskazywany przez strzałkę na tarczy tnącej.
- ▶ Należy stosować wyłącznie tarcze tnące, których dopuszczalna prędkość obrotowa jest nie mniejsza od podanej na produkcie maksymalnej prędkości obrotowej.

1. Ustawić urządzenie na żebrach podstawy.
2. Aby zablokować wrzeciono piły, przytrzymać jedną ręką przycisk blokady wrzeciono w pozycji wciśniętej.
3. Nałożyć kołnierz mocujący na wrzeciono.
4. Mocno dokręcić śrubę.
5. Skontrolować prawidłowe zamocowanie kołnierza zaciskowego.

-  Grubość klina rozszczepiającego musi być mniejsza niż szerokość cięcia tarczy tnącej i co najmniej tak duża, jak grubość tarczy podstawowej. Odległość A musi wynosić mniej niż 5 mm (0,2 in).

## Ustawianie głębokości cięcia

-  W celu uzyskania równej krawędzi cięcia głębokość cięcia powinna odpowiadać grubości materiału plus 2 mm.

1. Zwolnić blokadę.
2. Ustawić głębokość cięcia za pomocą dźwigni regulacji głębokości cięcia.
  - ▶ Głębokość cięcia zostanie wskazana na skali głębokości cięcia.
3. Zablokować blokadę.

## Ustawianie kąta cięcia

1. Zwolnić śrubę zaciskową ustawienia kąta cięcia.
2. Ustawić podstawę na żądany kąt cięcia.
  - ▶ Kąt cięcia zostanie wskazany na skali kąta cięcia.
3. Dokręcić z powrotem śrubę zaciskową.

## Ustawianie szerokości cięcia

1. Zwolnić śrubę zaciskową.
2. Wsunąć prowadnicę ogranicznika równoległego pod śrubę zaciskową.
3. Ustawić żądaną szerokość cięcia.
4. Dokręcić śrubę zaciskową.



**Obsługa****⚠ OSTRZEŻENIE**

**Zagrożenie w wyniku uszkodzonych przewodów elektrycznych!** Jeśli przewód zasilający lub przedłużacz ulegną uszkodzeniu podczas pracy, należy niezwłocznie odłączyć urządzenie i przewód od sieci. Nie należy dotykać uszkodzonej części!

- Należy regularnie kontrolować wszystkie przyłącza. Należy wymieniać uszkodzone przedłużacze. Uszkodzone przewody zasilające powinien wymieniać tylko wykwalifikowany specjalista.

Zasadniczo zaleca się stosowanie wyłącznika różnicowo-prądowego (RCD) o maksymalnym prądzie wyzwoleńowym 30 mA.

**Włączanie urządzenia****⚠ OSTROŻNIE**

**Niebezpieczeństwo uszkodzenia podczas piłowania tworzyw sztucznych!** Przegrzanie tarczy tnącej może zdeformować lub roztopić tworzywo sztuczne.

- Podczas pracy należy robić krótkie przerwy, aby tarcza tnąca mogła ostygnąć.

1. Wcisnąć blokadę włączania.
2. Nacisnąć włącznik/wyłącznik.

**Cięcie po zatrasowanej linii**

1. Zabezpieczyć obrabiany materiał przed przesuwaniem się.
2. Zwrócić uwagę, aby tarcza tnąca miała swobodę ruchu pod ciętym detalem.
3. Przyłożyć urządzenie przednią krawędzią podstawy do obrabianego przedmiotu.
4. Włączyć pilarkę tarczową.
5. Z odpowiednią prędkością roboczą prowadzić pilarkę tarczową wzdłuż zatrasowanej linii.

**Piłowanie z użyciem funkcji cięcia wglębnego **

Cięcie wglębne umożliwia przycięcie detalu na wymiar poprzez opuszczenie tarczy tnącej w dowolnym miejscu. Z funkcji cięcia wglębnego można korzystać przy wszystkich ustawieniach kąta cięcia.

-  Aby uniknąć niebezpieczeństwa odrzutu, umieścić ogranicznik za podstawą na obrabianym przedmiocie.

1. Ustawić głębokość cięcia na 0.
2. Przyłożyć pilarkę tarczową płasko na detal.
3. Ustawić tylne oznaczenie na podstawie i zatrasowaną linię na tej samej wysokości.
4. Zwolnić blokadę głębokości cięcia.
5. Jedną ręką docisnąć urządzenie do obrabianego przedmiotu i do ogranicznika.
6. Włączyć pilarkę tarczową.
  - Tarcza tnąca opuszcza się.
7. Gdy tylko zostanie osiągnięta żądana głębokość cięcia, dokręcić z powrotem blokadę głębokości cięcia.
8. Wykonać cięcie.

**Wyłączenie urządzenia**

1. Puścić włącznik/wyłącznik.
2. Poczekać, aż tarcza tnąca zatrzyma się.





## Konserwacja i utrzymanie urządzenia we właściwym stanie technicznym

### ⚠ OSTRZEŻENIE

**Zagrożenie porażeniem elektrycznym!** Przeprowadzanie konserwacji i prac związanych z utrzymaniem urządzenia z włożoną do gniazda wtyczką mogą prowadzić do ciężkich obrażeń i poparzenia.

- ▶ Przed przystąpieniem do wszelkich czynności konserwacyjnych urządzenia należy zawsze wyciągnąć wtyczkę z gniazda!

### Konserwacja

- Ostrożnie usunąć przywierające zanieczyszczenia.
- Ostrożnie czyścić szczeliny wentylacyjne suchą szczotką.
- Obudowę czyścić wyłącznie lekko zwilżoną ściereczką. Nie stosować środków pielęgnacyjnych zawierających silikon, ponieważ mogą one uszkodzić elementy z tworzywa sztucznego.

### Utrzymanie urządzenia we właściwym stanie technicznym

### ⚠ OSTRZEŻENIE

**Niebezpieczeństwo porażenia prądem!** Niefachowe wykonywanie napraw podzespołów elektrycznych może prowadzić do ciężkich obrażeń ciała i oparzeń.

- ▶ Naprawy elementów elektrycznych mogą być wykonywane wyłącznie przez wykwalifikowanych elektryków.
- Regularnie kontrolować wszystkie widoczne elementy pod względem uszkodzeń a elementy obsługi pod względem prawidłowego działania.
- W razie uszkodzeń i / lub zakłóceń w funkcjonowaniu, nie używać produktu. Natychmiast zlecić naprawę serwisowi **Hilti**.
- Po zakończeniu prac konserwacyjnych założyć wszystkie mechanizmy zabezpieczające i skontrolować ich działanie.



W celu bezpiecznej pracy stosować wyłącznie oryginalne części zamienne i materiały eksploatacyjne. Dopuszczalne przez Hilti części zamienne, materiały eksploatacyjne i wyposażenie produktu są dostępne w lokalnym centrum **Hilti Store** oraz na: [www.hilti.group](http://www.hilti.group).

## Demontaż tarczy tnącej 2

### ⚠ OSTROŻNIE

**Niebezpieczeństwo obrażeń ciała!** Narzędzie robocze może być gorące i/lub mieć ostre krawędzie.

- ▶ Nosić rękawice ochronne podczas wymiany narzędzia roboczego.
- ▶ Nigdy nie kłaść gorącego narzędzia roboczego na palne podłoże.

1. Ustawić urządzenie na żebrach podstawy.
2. Aby zablokować wrzeciono piły, przytrzymać jedną ręką przycisk blokady wrzeciono w pozycji wciśniętej.
3. Poluzować śrubę kołnierkową pod pokrywą silnika za pomocą klucza imbusowego.
4. Za pomocą dźwigni nastawczej ustawić głębokość cięcia na 0.
5. Wykręcić śrubę za pomocą klucza imbusowego w kierunku przeciwnym do ruchu wskazówek zegara.
6. Zdjąć kołnierz zaciskowy.
7. Otworzyć i przytrzymać osłonę ruchomą.
8. Zdemonstować tarczę tnącą.

### Czyszczenie mechanizmu zabezpieczającego

1. Zdemonstować tarczę tnącą.
2. Ostrożnie wyczyścić mechanizm zabezpieczający suchą szczotką.
3. Usunąć osady i wióry z wnętrza mechanizmu zabezpieczającego za pomocą odpowiedniego narzędzia.



4. Zamocować z powrotem tarczę tnącą.

### Kontrola osłony ruchomej

- ▶ Otworzyć osłonę ruchomą dźwignią obsługi.
- ▶ Po puszczeniu dźwigni obsługi osłona ruchoma musi się szybko i całkowicie zamknąć.

### Transport i przechowywanie

#### Transport

- ▶ Nie transportować produktu z zamontowanym narzędziem.
- ▶ Uważać na bezpieczne trzymanie podczas transportu.
- ▶ Po każdym przenoszeniu należy skontrolować wszystkie widoczne elementy pod kątem uszkodzeń, a elementy obsługi pod względem prawidłowego działania.

#### Przechowywanie

- ▶ Przed przechowywaniem produktu należy zawsze wyciągnąć wtyczkę z gniazda.
- ▶ Przechowywać produkt w suchym miejscu, niedostępnym dla dzieci oraz innych niepowołanych osób.
- ▶ Po każdym przechowywaniu należy skontrolować wszystkie widoczne elementy pod kątem uszkodzeń, a elementy obsługi pod względem prawidłowego działania.

### Pomoc w przypadku awarii

W przypadku awarii, które nie zostały uwzględnione w tej tabeli lub których użytkownik nie jest w stanie usunąć sam, należy skontaktować się z serwisem **Hilti**.

#### Tabela usterek

Awaria	Możliwa przyczyna	Rozwiązanie
Urządzenie nie ma pełnej mocy.	Przedłużacz za długi i/lub o niewystarczającym przekroju.	▶ Zastosować przedłużacz o dopuszczalnej długości i/lub wystarczającym przekroju.
	Prąd zasilający ma zbyt niskie napięcie.	▶ Sprawdzić moc podaną na tabliczce znamionowej.
Urządzenie nie działa.	Prąd zasilający ma zbyt niskie napięcie.	▶ Podłączyć inne urządzenie do sieci elektrycznej i sprawdzić, czy działa.
	Uszkodzony przewód zasilający lub wtyczka.	▶ Zlecić kontrolę urządzenia wykwalifikowanemu elektrykowi.
	Uszkodzony włącznik/wyłącznik.	▶ Zlecić kontrolę urządzenia wykwalifikowanemu elektrykowi.
	Zblokowane szczotki węglowe.	▶ Zlecić kontrolę urządzenia wykwalifikowanemu elektrykowi i w razie potrzeby wymienić szczotki węglowe.
Brak lub zmniejszona siła ssania	Kanał opiłków jest zapchany.	▶ Oczyszczyć kanał opiłków.

### Utylizacja

Urządzenia **Hilti** wykonane zostały w znacznej mierze z materiałów nadających się do powtórnego wykorzystania. Warunkiem recyklingu jest prawidłowa segregacja materiałów. W wielu krajach firma **Hilti** przyjmuje zużyte urządzenia w celu ponownego wykorzystania. Pytać należy w punkcie serwisowym **Hilti** lub doradcy handlowego.

- ▶ Nie wyrzucać elektronarzędzi, urządzeń elektronicznych i akumulatorów wraz z odpadami komunalnymi!



**Dyrektywa RoHS (dyrektywa w sprawie ograniczenia stosowania substancji niebezpiecznych)**

Pod poniższym linkiem znajduje się tabela substancji niebezpiecznych: [qr.hilti.com/r933](http://qr.hilti.com/r933).

Link do tabeli RoHS znajduje się na końcu niniejszej dokumentacji jako kod QR.

**Gwarancja producenta na urządzenie**

- ▶ W razie pytań dotyczących warunków gwarancji należy skontaktować się z lokalnym przedstawicielem Hilti.

**cs Originální návod k obsluze****Údaje k návodu k obsluze****K tomuto návodu k obsluze**

- **Varování!** Než budete výrobek používat, musíte si přečíst a pochopit návod k obsluze přiložený k výrobku, včetně pokynů, bezpečnostních a varovných upozornění, obrázků a specifikací. Zejména se seznámte se všemi pokyny, bezpečnostními a varovnými upozorněními, obrázky, specifikacemi a dále součástmi a funkcemi. Při nedodržení hrozí nebezpečí zásahu elektrickým proudem, požáru a/nebo těžkých poranění. Návod k obsluze včetně všech pokynů, bezpečnostních a výstražných upozornění uchovejte pro pozdější použití.
- Výrobky **HILTI** jsou určeny pro profesionální uživatele a smí je obsluhovat, ošetřovat a provádět jejich údržbu pouze autorizovaný a instruovaný personál. Tento personál musí být speciálně informován o vyskytujících se nebezpečích, s nimiž by se mohl setkat. Výrobek a jeho pomůcky mohou být nebezpečné, pokud s nimi nesprávně zachází nevyškolený personál nebo pokud se nepoužívají v souladu s určeným účelem.
- Přiložený návod k obsluze odpovídá aktuálnímu stavu technických poznatků v okamžiku tisku. Aktuální verzi najdete vždy online na stránce s výrobky Hilti. K tomu použijte odkaz nebo QR kód v tomto návodu k obsluze, označený symbolem .
- Jiným osobám předávejte výrobek pouze s návodem k obsluze.

**Vysvětlení značek****Varovná upozornění**

Varovná upozornění varují před nebezpečím při zacházení s výrobkem. Byla použita následující signální slova:

 **NEBEZPEČÍ**

**NEBEZPEČÍ !**

- ▶ Používá se k upozornění na bezprostřední nebezpečí, které by mohlo vést k těžkému poranění nebo k smrti.

 **VÝSTRAHA**

**VÝSTRAHA !**

- ▶ Používá se k upozornění na potenciální nebezpečí, které může vést k těžkým poraněním nebo k smrti.



 **POZOR**

**POZOR !**

- ▶ Používá se k upozornění na potenciálně nebezpečnou situaci, která by mohla vést k poraněním nebo k věcným škodám.

**Symbody v dokumentaci**

V této dokumentaci byly použity následující symboly:

	Před použitím si přečtěte návod k obsluze.
	Pokyny k používání a ostatní užitečné informace





Zacházení s recyklovatelnými materiály



Elektrické nářadí a akumulátory nevyhazujte do směsného odpadu.

### Symbole na obrázcích

Na obrázcích jsou použity následující symboly:

	Tato čísla odkazují na příslušný obrázek na začátku tohoto návodu.
3	Číslování udává pořadí pracovních kroků na obrázku a může se lišit od pracovních kroků v textu.
	Čísla pozic jsou uvedena na obrázku <b>Přehled</b> a odkazují na čísla z legendy v části <b>Přehled výrobku</b> .
	Tato značka znamená, že byste měli manipulaci s výrobkem věnovat zvláštní pozornost.

### Symbole v závislosti na výrobku

#### Symbole

Na výrobku mohou být použity následující symboly:

$n_0$	Jmenovité volnoběžné otáčky
	Střídavý proud
/min	Otáčky za minutu
RPM	Otáčky za minutu
$\varnothing$	Průměr
	Bezdrátový přenos dat
	Třída ochrany II (dvojitá izolace)

### Bezpečnost

#### Všeobecné bezpečnostní pokyny pro elektrické nářadí

**⚠ VAROVÁNÍ** Přečtěte si všechny bezpečnostní pokyny, instrukce, vyobrazení a technické údaje, které patří k tomuto elektrickému nářadí. Nedbalost při dodržování následujících instrukcí může mít za následek úraz elektrickým proudem, požár a/nebo těžká poranění.

**Všechny bezpečnostní pokyny a instrukce uschovejte pro budoucí potřebu.**

Pojem „elektrické nářadí“, používaný v bezpečnostních pokynech, se vztahuje na elektrické nářadí napájené ze sítě (se síťovým kabelem) nebo na elektrické nářadí napájené z akumulátoru (bez síťového kabelu).

#### Bezpečnost pracoviště

- ▶ **Pracoviště musí být čisté a dobře osvětlené.** Nepořádek nebo neosvětlená místa mohou vést k úrazům.
- ▶ **S elektrickým nářadím nepracujte v prostředí s nebezpečím výbuchu, kde se nacházejí hořlavé kapaliny, plyny nebo prach.** Elektrické nářadí jiskří; od těchto jisker se mohou prach nebo páry vznítit.
- ▶ **Při práci s elektrickým nářadím zabraňte přístupu dětem a jiným osobám na pracoviště.** Rozptylování pozornosti by mohlo způsobit ztrátu kontroly nad nářadím.



## Elektrická bezpečnost

- ▶ **Síťová zástrčka elektrického nářadí musí odpovídat zásuvce. Zástrčka nesmí být žádným způsobem upravována. U elektrického nářadí s ochranným uzemněním nepoužívejte žádné adaptéry.** Neupravené zástrčky a odpovídající zásuvky snižují riziko úrazu elektrickým proudem.
- ▶ **Nedotýkejte se uzemněných povrchů, např. trubek, topení, sporáků a chladniček.** Při tělesném kontaktu s uzemněním hrozí zvýšené riziko úrazu elektrickým proudem.
- ▶ **Elektrické nářadí chraňte před deštěm a vlhkem.** Vniknutí vody do elektrického nářadí zvyšuje nebezpečí úrazu elektrickým proudem.
- ▶ **Síťový kabel používejte jen k tomu účelu, pro který je určený. Nepoužívejte ho zejména k nošení či zavěšování elektrického nářadí ani k vytahování zástrčky ze zásuvky. Síťový kabel chraňte před horkem, olejem, ostrými hranami a pohyblivými díly.** Poškozené nebo zamotané síťové kabely zvyšují riziko úrazu elektrickým proudem.
- ▶ **Pokud pracujete s elektrickým nářadím venku, používejte pouze takové prodlužovací kabely, které jsou vhodné i pro venkovní použití.** Použití prodlužovacího kabelu, který je vhodný pro venkovní použití, snižuje riziko úrazu elektrickým proudem.
- ▶ **Pokud se nelze vyvarovat provozu elektrického nářadí ve vlhkém prostředí, použijte proudový chránič.** Použití proudového chrániče snižuje riziko úrazu elektrickým proudem.

## Bezpečnost osob

- ▶ **Buďte pozorní, dávejte pozor na to, co děláte, a přistupujte k práci s elektrickým nářadím rozumně. Elektrické nářadí nepoužívejte, když jste unavení nebo pod vlivem drog, alkoholu či léků.** Okamžik nepozornosti při práci s elektrickým nářadím může mít za následek vážná poranění.
- ▶ **Používejte osobní ochranné pomůcky a vždy noste ochranné brýle.** Používání osobních ochranných pomůcek, jako jsou dýchací maska proti prachu, bezpečnostní obuv s protiskluzovou podrážkou, ochranná helma nebo chrániče sluchu (podle druhu použití elektrického nářadí), snižuje riziko úrazu.
- ▶ **Zabraňte neúmyslnému uvedení do provozu. Před zapojením elektrického nářadí do sítě a/nebo vložením akumulátoru, před uchopením elektrického nářadí nebo jeho přenášením se ujistěte, že je vypnuté.** Držíte-li při přenášení elektrického nářadí prst na spínači nebo připojujete-li ho k síti zapnuté, může dojít k úrazu.
- ▶ **Dříve než elektrické nářadí zapnete, odstraňte seřizovací nástroje nebo klíč.** Nástroj nebo klíč ponechaný v otáčivém dílu nářadí může způsobit úraz.
- ▶ **Udržujte přirozené držení těla. Zajměte bezpečný postoj a udržujte rovnováhu.** Tak si v nečekaných situacích zachováte lepší kontrolu nad výrobkem.
- ▶ **Noste vhodné oblečení. Nenoste volný oděv ani šperky. Vlasy, oděv a rukavice mějte v bezpečné vzdálenosti od pohybujících se dílů.** Volný oděv, šperky a dlouhé vlasy jimi mohou být zachyceny.
- ▶ **Pokud lze namontovat odsávání prachu nebo zařízení na zachycení prachu, zkontrolujte, zda jsou připojené a používají se správně.** Použitím odsávání prachu můžete snížit ohrožení vlivem prachu.
- ▶ **Nenechte se ukolébat falešným pocitem bezpečí a nepřekračujte bezpečnostní pravidla pro elektrické nářadí, i když jste po mnohonásobném použití s elektrickým nářadím dobře seznámeni.** Nepozorné jednání může ve zlomcích sekundy způsobit těžká zranění.

## Použití elektrického nářadí a péče o něj

- ▶ **Nářadí nepřetěžujte.** Pro danou práci použijte elektrické nářadí, které je pro ni určené. S vhodným elektrickým nářadím budete v dané výkonové oblasti pracovat lépe a bezpečněji.
- ▶ **Nepoužívejte elektrické nářadí s vadným spínačem.** Elektrické nářadí, které nelze zapnout nebo vypnout, je nebezpečné a musí se opravit.
- ▶ **Dříve než budete nářadí seřizovat, měnit jeho příslušenství nebo než ho odložíte, vytáhněte síťovou zástrčku ze zásuvky a/nebo vyjměte odnímatelný akumulátor.** Toto preventivní opatření zabrání neúmyslnému zapnutí elektrického nářadí.



- ▶ **Nepoužívané elektrické nářadí uchovávejte mimo dosah dětí. Nedovolte, aby nářadí používaly osoby, které s ním nejsou seznámené nebo si nepřčetly tyto pokyny.** Elektrické nářadí je nebezpečné, když ho používají nezkušené osoby.
- ▶ **O elektrické nářadí a příslušenství se pečlivě starejte. Kontrolujte, zda pohyblivé díly bezvadně fungují a nevážnou, zda díly nejsou prasklé nebo poškozené tak, že by byla narušena funkce elektrického nářadí. Poškozené díly nechte před použitím nářadí opravit.** Mnoho úrazů má na svědomí nedostatečná údržba elektrického nářadí.
- ▶ **Řezné nástroje udržujte ostré a čisté.** Pečlivě ošetřované řezné nástroje s ostrými řeznými hranami méně vážnou a dají se lehčeji vést.
- ▶ **Elektrické nářadí, příslušenství, nástroje atd. používejte v souladu s těmito instrukcemi. Respektujte přitom pracovní podmínky a prováděnou činnost.** Použití elektrického nářadí k jinému účelu, než ke kterému je určeno, může být nebezpečné.
- ▶ **Rukojeti a plochy rukojeti udržujte suché, čisté a beze stop oleje a tuku.** Kluzké rukojeti a plochy rukojeti nedovolují bezpečné ovládání a kontrolu elektrického nářadí v nepředvídaných situacích.

### **Servis**

- ▶ **Elektrické nářadí svěřujte do opravy pouze kvalifikovaným odborným pracovníkům, kteří mají k dispozici originální náhradní díly.** Tak zajistíte, že elektrické nářadí bude i po opravě bezpečné.

### **Bezpečnostní pokyny pro všechny typy pil**

#### **Proces řezání**

- ▶ **⚠ NEBEZPEČÍ: Nikdy nedávejte ruce do oblasti řezání a k pilovému kotouči. Druhou rukou držte nářadí za přídatnou rukojeť nebo za kryt motoru.** Budete-li pilu držet oběma rukama, nemůže dojít k jejich poranění pilovým kotoučem.
- ▶ **Nesahejte pod obrobek.** Pod obrobkem vás ochranný kryt nemůže před pilovým kotoučem chránit.
- ▶ **Hloubku řezu přizpůsobte tloušťce obrobku.** Pod obrobkem by mělo být vidět méně než plnou výšku zubu.
- ▶ **Při řezání nikdy nedržte obrobek v ruce ani přes nohu, ale vždy ho zajistěte do stabilního upnutí.** Je důležité obrobek dobře upevnit, aby se minimalizovalo nebezpečí tělesného kontaktu, uváznutí pilového kotouče nebo ztráty kontroly nad nářadím.
- ▶ **Při práci, při níž nástroj může zasáhnout skryté elektrické rozvody nebo vlastní síťový kabel, držte elektrické nářadí jen za izolované rukojeti.** Kontakt s vedením pod proudem by uvedl pod napětí i kovové díly elektrického nářadí, což by mohlo způsobit úraz elektrickým proudem.
- ▶ **U podélných řezů používejte vždy doraz nebo přímé vedení podél hrany.** Zlepšuje se tím přesnost řezu a snižuje možnost uváznutí pilového kotouče.
- ▶ **Používejte vždy pilové kotouče správné velikosti a s odpovídajícím upínacím otvorem (např. hvězdicovým nebo kruhovým).** Pilové kotouče, které upínání pily přesně neodpovídají, se točí nepravidelně, což vede ke ztrátě kontroly nad nářadím.
- ▶ **Nikdy nepoužívejte poškozené nebo nesprávné podložky pilového kotouče nebo upínací šrouby.** Podložky pilového kotouče a upínací šrouby jsou speciálně konstruovány pro danou pilu, pro její optimální výkon a provozní bezpečnost.

#### **Zpětný ráz – příčiny a příslušné bezpečnostní pokyny**

- Zpětný ráz je náhlá reakce způsobená špatně vyrovnaným pilovým kotoučem, jeho zaseknutím nebo uváznutím, která má za následek, že se pila nekontrolovaně nadzvedne a pohybuje se z obrobku ven směrem k pracovníkovi;
- když se pilový kotouč ve svírajícím se řezu zasekne nebo uváže, zablokuje se a síla motoru pilu vymrští směrem k pracovníkovi;



- když se pilový kotouč v řezu natočí, nebo když je špatně vyrovnaný, mohou se zuby na zadní straně kotouče zaseknout v povrchu obrobku, čímž se pilový kotouč z řezu vymrští a pila vyskočí zpátky směrem k pracovníkovi.

Zpětný ráz je důsledkem nesprávného nebo chybného použití pily. Lze mu zabránit vhodnými bezpečnostními opatřeními, popsányi dále.

- ▶ **Pilu držte pevně oběma rukama a v takové poloze paží, abyste dokázali vzdorovat silám zpětného rázu. Stůjte vždy stranou od pilového kotouče tak, aby s ním tělo nebylo nikdy v přímé čáře.** Při zpětném rázu se okružní pila může vymrstit dozadu, pomocí vhodných preventivních opatření může ovšem pracovník síly zpětného rázu zvládnout.
- ▶ **Pokud pilový kotouč uvázne, nebo když přerušíte práci, pilu vypněte a držte ji v klidu v obrobku, dokud se kotouč nezastaví. Nikdy se nesazte pilu z obrobku vyjmout nebo ji táhnout směrem zpět, dokud se pilový kotouč pohybuje, neboť může dojít ke zpětnému rázu.** Zjistěte a odstraňte příčinu uvážnutí pilového kotouče.
- ▶ **Chcete-li pilu, která uvázla v obrobku, znovu spustit, vyrovnejte pilový kotouč v řezu a zkontrolujte, zda pilové zuby nejsou v obrobku zakousnuté.** Když se pilový kotouč zakousne, může se při dalším spuštění začít pohybovat z obrobku ven nebo způsobit zpětný ráz.
- ▶ **Aby se snížilo riziko zpětného rázu vyvolaného uvážnutím pilového kotouče, velké desky při řezání podepřete.** Velké desky se mohou vlastní hmotností prolhnout. Proto desky musí být podepřeny na obou stranách, a to jak v blízkosti řezu, tak na kraji.
- ▶ **Nepoužívejte otupené ani poškozené pilové kotouče.** Pilové kotouče s tupými nebo špatně rozvedenými zuby vytvářejí jen úzký řez, ve kterém dochází k silnému tření a snadno v něm může dojít k uvážnutí pilového kotouče a ke zpětnému rázu.
- ▶ **Než začnete řezat, utáhněte aretace nastavení hloubky řezu a úhlu řezu.** Kdyby při řezání došlo ke změně nastavení, pilový kotouč by mohl uvážnout a tím způsobit zpětný ráz.
- ▶ **Zvlášť opatrní buďte při řezání do stávajících stěn nebo v jiných oblastech, kde není vidět na druhou stranu řezu.** Zanořující se pilový kotouč by mohl při řezání narazit na skryté objekty, zablokovat se a vyvolat zpětný ráz.

#### Funkce spodního ochranného krytu

- ▶ **Před každým použitím zkontrolujte, zda se spodní ochranný kryt bezchybně zavírá. Není-li spodní ochranný kryt volně pohyblivý a nezavírá-li se okamžitě, pilu nepoužívejte. Spodní ochranný kryt nikdy nezajišťujte v otevřené poloze svěrkou nebo úvazkem.** Kdyby pila nedopatřením spadla na zem, mohl by se spodní ochranný kryt ohnout. Otevřete ochranný kryt páčkou a přesvědčte se, že se pohybuje volně a při libovolném úhlu i hloubce řezu se nedotýká ani pilového kotouče, ani jiných dílů.
- ▶ **Zkontrolujte funkci zavírací pružiny spodního ochranného krytu. Nevykazují-li spodní ochranný kryt a pružina dokonalou funkci, nechte pilu před použitím opravit.** Poškozené díly, lepeře usazeniny nebo nahromaděné piliny mohou reakci spodního ochranného krytu zpozdit.
- ▶ **Spodní ochranný kryt otvírejte ručně jen tehdy, když se jedná o zvláštní druhy řezů, jako jsou „zanořovací a úhlové řezy“.** Spodní ochranný kryt otvírejte pomocí páčky a uvolněte ji, jakmile se pilový kotouč zanoří do obrobku. Při jakémkoliv jiném řezání se musí spodní ochranný kryt pohybovat automaticky.
- ▶ **Pilu nepokládejte na pracovní stůl ani na podlahu, pokud spodní ochranný kryt pilový kotouč nekryje.** Nekrytý dobíhající pilový kotouč žene pilu proti směru řezu a řeže vše, co mu leží v cestě. Nezapomínejte na dobu doběhu pily.

#### Funkce ochranného krytu

- ▶ **Před každým použitím zkontrolujte, zda se ochranný kryt bezchybně zavírá. Není-li ochranný kryt volně pohyblivý a nezavírá-li se okamžitě, pilu nepoužívejte. Ochranný kryt nikdy nezajišťujte svěrkou nebo úvazkem; pilový kotouč by pak nebyl chráněn.** Kdyby pila nedopatřením spadla na zem, mohl by se ochranný kryt ohnout. Zajistěte, aby se ochranný kryt



vorně pohyboval a při žádných úhlech a hloubkách řezu se nedotýkal pilového kotouče ani jiných dílů.

- ▶ **Zkontrolujte stav a funkci zavírací pružiny ochranného krytu. Nevykazují-li ochranný kryt a pružina dokonalou funkci, nechte pilu před použitím opravit.** Poškozené díly, lepivě usazeniny nebo nahromaděné piliny mohou reakci spodního ochranného krytu zpozdit.
- ▶ **Při „zanořovacím řezu“, který nevede v pravém úhlu, zajistěte základní desku pily proti posunutí do strany.** Posunutí do strany může způsobit uvážnutí pilového kotouče a tím zpětný ráz.
- ▶ **Pilu nepokládejte na pracovní stůl ani na podlahu, pokud ochranný kryt pilový kotouč nekryje.** Nekrytý dobíhající pilový kotouč žene pilu proti směru řezu a řeže vše, co mu leží v cestě. Nezapomínejte na dobu doběhu pily.

#### Funkce rozpěrného klínu

- ▶ **Používejte rozpěrný klín, který se hodí k pilovému kotouči.** Aby byl rozpěrný klín účinný, musí být tělo pilového kotouče tenčí než rozpěrný klín a šířka zubů musí být větší než tloušťka rozpěrného klínu.
- ▶ **Seřídte rozpěrný klín podle popisu v návodu k použití.** Nesprávná tloušťka, poloha a vyrovnání mohou působit, že rozpěrný klín účinně nezabrání zpětnému rázu.
- ▶ **Rozpěrný klín používejte vždy, pokud se nejedná o zanořovací řezy.** Po provedení zanořovacího řezu rozpěrný klín opět namontujte. U zanořovacích řezů rozpěrný klín překáží a mohl by způsobit zpětný ráz.
- ▶ **Aby byl rozpěrný klín účinný, musí se nacházet uvnitř řezu.** U krátkých řezů nepůsobí rozpěrný klín proti zpětnému rázu.
- ▶ **Neřežte s deformovaným rozpěrným klínem.** Již malá porucha může zavírání ochranného krytu zpomalit.

#### Popis

##### Přehled výrobku

- |  |                                     |
|--|-------------------------------------|
| ① Vyhazování třísek                    | ⑫ Pojistka proti zapnutí            |
| ② Vypínač                              | ⑬ Odsávací adaptér                  |
| ③ Stupnice úhlu řezu                   | ⑭ Upínací šroub pro paralelní doraz |
| ④ Upínací šroub pro nastavení úhlu     | ⑮ Aretace hloubky řezu              |
| ⑤ Upínací šroub pro paralelní doraz    | ⑯ Základní deska                    |
| ⑥ Ryska                                | ⑰ Tlačítko pro aretaci vřetena      |
| ⑦ Stupnice hloubky řezu                | ⑱ Ventilační štěrby                 |
| ⑧ Výkyvný ochranný kryt                | ⑲ Inbusový klíč                     |
| ⑨ Paralelní doraz                      | ⑳ Přídavná rukojeť                  |
| ⑩ Upínací klín                         | ㉑ Páčka pro nastavení hloubky řezu  |
| ⑪ Šrouby pro upevnění rozpěrného klínu |                                     |

#### Použití v souladu s určeným účelem

Popsaný výrobek je ručně vedená okružní pila. Je určena pro řezání dřeva nebo materiálů podobných dřevu, plastu, sádkartonu, sádrovláknitých desek a kompozitních materiálů do hloubky řezu 85 mm (3,35 in).

Ruční okružní pila je vybavená odnímatelným připojovacím hrdlem pro volitelný vysavač / volitelné odsávání prachu, které je dimenzované na běžné odsávací hadice. Pro spojení hadice vysavače s pilou může být nutný vhodný adaptér.

#### Možné nesprávné použití

Nesmějí se používat pilové kotouče, které neodpovídají údajům v technickém listu, rozbrušovací a brusné kotouče, ani pilové kotouče z vysokolegované rychlořezné oceli (HSS). Nesmějí se řezat kovy.





## Obsah dodávky

Okružní pila, návod k obsluze.

**i** Pro bezpečný provoz používejte pouze originální náhradní díly a spotřební materiál. Námi schválené náhradní díly, spotřební materiál a příslušenství pro váš výrobek najdete ve středisku Hilti nebo na: [www.hilti.group](http://www.hilti.group).

## Technické údaje

### Vlastnosti výrobku

**i** Jmenovité napětí, jmenovitý proud, frekvenci a jmenovitý příkon najdete na typovém štítku určeném pro vaši zemi.

Při provozu s generátorem nebo transformátorem musí být jeho výstupní výkon minimálně dvojnásobný, než je jmenovitý příkon uvedený na typovém štítku nářadí. Provozní napětí transformátoru nebo generátoru musí být neustále v rozmezí +5 % až -15 % jmenovitého napětí nářadí.

	<b>WSC 85</b>
<b>Generace výrobku</b>	01
<b>Výstupní výkon</b>	1 260 W
<b>Volnoběžné otáčky</b>	4 500 ot/min
<b>Pracovní otáčky</b>	3 100 ot/min
<b>Rychlost řezu při volnoběhu</b>	54 m/s
<b>Rychlost řezu při zatížení</b>	37,3 m/s
<b>Hloubka řezu při 0°</b>	0 mm ... 85 mm
<b>Hloubka řezu při 45°</b>	0 mm ... 60 mm
<b>Hloubka řezu při 60°</b>	0 mm ... 43 mm
<b>Průměr pilového kotouče</b>	207 mm ... 230 mm
<b>Upínací otvor pilového kotouče</b>	30 mm
<b>Tloušťka rozpěrného klínu (standardní)</b>	2 mm
<b>Hmotnost podle standardu EPTA 01</b>	7,8 kg
<b>Třída ochrany</b>	II

### Informace o hlučnosti a hodnoty vibrací

Hodnoty akustického tlaku a vibrací uvedené v těchto pokynech byly změřené normovanou měřicí metodou a lze je použít k vzájemnému srovnání elektrického nářadí. Jsou vhodné také pro předběžný odhad působení.

Uvedené údaje reprezentují hlavní použití elektrického nářadí. Při jiném způsobu použití, při použití s jinými nástroji nebo nedostatečné údržbě se údaje mohou lišit. Působení během celé pracovní doby se tím může výrazně zvýšit.

Pro přesný odhad působení je nutné zohlednit také dobu, kdy je elektrické nářadí vypnuté nebo kdy sice běží, ale nepoužívá se. Působení během celé pracovní doby se tím může výrazně snížit.

Stanovte doplňující bezpečnostní opatření na ochranu pracovníka před působením hluku a/nebo vibrací, například: údržbu elektrického nářadí a nástrojů, udržování rukou v teple, organizace pracovních postupů.

**i** Podrobné informace k zde použitým verzím norem **EN 62841** najdete na vyobrazení prohlášení o shodě 163.



**Informace o hlučnosti**

	<b>WSC 85</b>
<b>Hladina emitovaného akustického tlaku (<math>L_{pA}</math>)</b>	97 dB(A)
<b>Nejistota pro hladinu akustického tlaku (<math>K_{pA}</math>)</b>	3 dB(A)
<b>Hladina akustického výkonu (<math>L_{WA}</math>)</b>	105 dB(A)
<b>Nejistota pro hladinu akustického výkonu (<math>K_{WA}</math>)</b>	3 dB(A)

**Informace o vibracích**

	<b>WSC 85</b>
<b>Triaxiální hodnota vibrací při řezání dřeva (<math>a_h</math>)</b>	$\approx 2,3 \text{ m/s}^2$
<b>Nejistota (K)</b>	$0,5 \text{ m/s}^2$

**Příprava práce****⚠ POZOR**

**Nebezpečí poranění!** Neúmyslné spuštění výrobku.

- ▶ Před nastavováním nářadí nebo výměnou příslušenství vytáhněte síťovou zástrčku ze zásuvky.

Dodržujte bezpečnostní pokyny a varovná upozornění v této dokumentaci a na výrobku.

**Nasazení pilového kotouče 3****⚠ POZOR**

**Nebezpečí poškození!** Nevhodné nebo špatně nasazené pilové kotouče mohou pilu poškodit.

- ▶ Používejte pouze pilové kotouče, které jsou vhodné pro tuto pilu. Řiďte se podle šipky směru otáčení na pilovém kotouči.
- ▶ Používejte pouze pilové kotouče, jejichž přípustné otáčky jsou alespoň tak vysoké, jako jsou maximální otáčky uvedené na výrobku.

1. Nářadí položte na opěrná žebra.
2. Pro zaaretování vřetena jednou rukou podržte stisknuté tlačítko s aretací vřetena.
3. Nasadte upínací přírubu na vřeteno.
4. Utáhněte šroub.
5. Zkontrolujte správné usazení upínací příruby.

**i** Tloušťka rozpěrného klínu musí být menší než šířka řezu pilového kotouče a minimálně tak velká jako tloušťka těla pilového kotouče. Vzdálenost A musí být menší než 5 mm (0,2 in).

**Nastavení hloubky řezu 4**

**i** Pro čistou řeznou hranu by měla hloubka řezu odpovídat tloušťce materiálu plus 2 mm.

1. Uvolněte aretaci.
2. Nastavte hloubku řezu páčkou pro nastavení hloubky řezu.
  - ▶ Hloubka řezu je zobrazená na stupnici hloubky řezu.
3. Upevněte aretaci.

**Nastavení úhlu řezu 5**

1. Povolte upínací šroub nastavení úhlu řezu.
2. Naklopte základní desku do požadovaného úhlu řezu.
  - ▶ Úhel řezu se zobrazí na stupnici úhlu řezu.
3. Upínací šroub znovu utáhněte.



**Nastavení šířky řezu 6**

1. Povolte upínací šroub.
2. Zasuňte vodítko paralelního dorazu pod upínací šroub.
3. Nastavte požadovanou šířku řezu.
4. Upínací šroub utáhněte.

**Obsluha****⚠ VÝSTRAHA**

**Nebezpečí způsobené poškozenými kabelem!** Jestliže se při práci poškodí síťový nebo prodlužovací kabel, odpojte okamžitě nářadí a kabel od elektrické napájecí sítě. Nedotýkejte se poškozeného místa!

► Pravidelně kontrolujte všechna přívodní vedení. Vadné prodlužovací kabely vyměňte. Poškozené síťové kabely nechte vyměnit kvalifikovaným odborníkem.

Zásadně doporučujeme použít proudový jistič (RCD) s maximálním vypínacím proudem 30 mA.

**Zapnutí nářadí****⚠ POZOR**

**Nebezpečí poškození při řezání plastu!** V důsledku přehřátí pilového kotouče se může plast zdeformovat nebo tavit.

► Během práce dělejte opakovaně krátké přestávky, abyste nechali pilový kotouč vychladnout.

1. Stiskněte pojistku proti zapnutí.
2. Stiskněte vypínač.

**Řezání podle rysky**

1. Zajistěte obrobek proti posunutí.
2. Dbejte na to, aby se pilový kotouč pod obrobkem volně otáčel.
3. Výrobek přiložte přední hranou základní desky na obrobek.
4. Zapněte okružní pilu.
5. Ved'te okružní pilu obrobkem vhodnou rychlostí podél rysky.

**Řezání se zanořovací funkcí 4**

Zanořovací řezy umožňují řezání obrobku zanořením kotouče na libovolném místě. Zanořovací funkci lze používat u všech nastavených úhlů řezu.



Abyste zmenšili nebezpečí zpětného rázu, upevněte doraz za základní deskou na obrobek.

1. Nastavte hloubku řezu na 0.
2. Nasad'te okružní pilu rovně na obrobek.
3. Zadní značku na základní desce a rysku nastavte na stejnou výšku.
4. Uvolněte aretaci hloubky řezu.
5. Přitlačte nářadí jednou rukou proti obrobku a proti dorazu.
6. Zapněte okružní pilu.
  - Pilový kotouč se spustí dolů.
7. Po dosažení požadované hloubky řezu opět aretaci hloubky řezu utáhněte.
8. Proveďte řez.

**Vypnutí nářadí**

1. Uvolněte vypínač.
2. Počkejte, dokud se pilový kotouč nezastaví.



**Péče a údržba****⚠ VÝSTRAHA**

**Nebezpečí úrazu elektrickým proudem!** Provádění ošetřování a údržby se zapojenou síťovou zástrčkou může mít za následek těžká poranění a popáleniny.

► Před veškerým ošetřováním a údržbou vždy vytáhněte síťovou zástrčku!

**Ošetřování**

- Opatrně odstraňte ulpívající nečistoty.
- Ventilační štěrby očistěte opatrně suchým kartáčem.
- Kryt čistěte pouze mírně navlčeným hadrem. Nepoužívejte ošetřovací prostředky s obsahem silikonu, aby nedošlo k poškození plastových částí.

**Údržba****⚠ VÝSTRAHA**

**Nebezpečí úrazu elektrickým proudem!** Neodborné opravy elektrických součástí mohou způsobit těžká poranění a popáleniny.

► Opravy na elektrických částech smí provádět pouze odborník s elektrotechnickou kvalifikací.

- Pravidelně kontrolujte všechny viditelné díly, zda nejsou poškozené, a ovládací prvky, zda správně fungují.
- V případě poškození a/nebo poruchy funkce výrobek nepoužívejte. Nechte ho ihned opravit v servisu **Hilti**.
- Po ošetřování a údržbě nasadte všechna ochranná zařízení a zkontrolujte funkci.



Pro bezpečný provoz používejte pouze originální náhradní díly a spotřební materiál. Námi schválené náhradní díly, spotřební materiál a příslušenství pro svůj výrobek najdete v **Hilti Store** nebo na: [www.hilti.group](http://www.hilti.group).

**Demontáž pilového kotouče 2****⚠ POZOR**

**Nebezpečí poranění!** Nástroj může být horký a/nebo může mít ostré hrany.

- Při výměně nástroje noste ochranné rukavice.
- Nikdy nepokládejte horký nástroj na hořlavé povrchy.

1. Nářadí položte na opěrná žebra.
2. Pro zaaretování vřetena jednou rukou podržte stisknuté tlačítko s aretací vřetena.
3. Inbusovým klíčem povolte šroub příruby pod krytem motoru.
4. Pomocí nastavovací páčky nastavte hloubku řezu na 0.
5. Inbusovým klíčem vyšroubujte šroub proti směru hodinových ručiček.
6. Sejměte upínací přírubu.
7. Otevřete výkyvný ochranný kryt a pevně ho přidržte.
8. Vyjměte pilový kotouč.

**Čištění ochranných zařízení**

1. Demontujte pilový kotouč.
2. Ochranná zařízení vyčistěte opatrně suchým kartáčem.
3. Vhodným nástrojem odstraňte usazeniny a třísky uvnitř ochranných zařízení.
4. Znovu nasadte pilový kotouč.

**Kontrola výkyvného ochranného krytu**

- Stisknutím ovládací páčky úplně otevřete výkyvný ochranný kryt.
  - Po uvolnění ovládací páčky se musí výkyvný ochranný kryt rychle a úplně zavřít.



## Přeprava a skladování

### Přeprava

- ▶ Tento výrobek nepřepravujte s nasazeným nástrojem.
- ▶ Dbejte na bezpečné upevnění při přepravě.
- ▶ Po každé přepravě zkontrolujte případné poškození všech viditelných dílů a bezvadnou funkci ovládacích prvků.

### Skladování

- ▶ Tento výrobek skladujte vždy s odpojenou síťovou zástrčkou.
- ▶ Tento výrobek skladujte v suchu a mimo dosah dětí a nepovolaných osob.
- ▶ Po delším skladování zkontrolujte případné poškození všech viditelných dílů a bezvadnou funkci ovládacích prvků.

## Pomoc při poruchách

V případě poruch, které nejsou uvedené v této tabulce nebo které nemůžete odstranit sami, se obraťte na náš servis **Hilti**.

### Tabulka s poruchami

Porucha	Možná příčina	Řešení
Nářadí nemá plný výkon.	Prodlužovací kabel příliš dlouhý a/nebo o malém průřezu.	▶ Použijte prodlužovací kabel s přípustnou délkou a/nebo dostatečným průřezem.
	Zdroj napájení má příliš malé napětí.	▶ Zkontrolujte výkonové parametry na typovém štítku.
Nářadí nefunguje.	Zdroj napájení má příliš malé napětí.	▶ Zapojte jiné elektrické zařízení a zkontrolujte funkci.
	Síťový kabel nebo zástrčka jsou vadné.	▶ Nechte nářadí zkontrolovat kvalifikovaným elektrikářem.
	Vypínač je vadný.	▶ Nechte nářadí zkontrolovat kvalifikovaným elektrikářem.
	Opotřebované uhlíky.	▶ Nechte nářadí zkontrolovat elektrikářem a v případě potřeby vyměnit uhlíky.
Žádný nebo snížený sací výkon.	Ucpaný kanál pro odvod třísek.	▶ Vyčistěte kanál pro odvod třísek.

## Likvidace

Nářadí **Hilti** je vyrobené převážně z recyklovatelných materiálů. Předpokladem pro recyklaci materiálů je jejich řádné třídění. V mnoha zemích odebírá **Hilti** staré nářadí k recyklaci. Informujte se v servisu **Hilti** nebo u prodejního poradce.



- ▶ Nevyhazujte elektrické nářadí, elektronická zařízení a akumulátory do smíšeného odpadu!

## RoHS (směrnice o omezení používání nebezpečných látek)

Pod následujícím odkazem najdete tabulku s nebezpečnými látkami: [qr.hilti.com/r933](http://qr.hilti.com/r933). Odkaz na tabulku RoHS najdete na konci této dokumentace jako QR kód.

## Záruka výrobce

- ▶ V případě otázek ohledně záručních podmínek se obraťte na místního partnera **Hilti**.



**sk Preklad návodu na obsluhu****Informácie o návode na obsluhu****O tomto návode na obsluhu**

- **Varovanie!** Pred použitím výrobku sa uistite, že ste si prečítali návod na obsluhu priložený k výrobku a porozumeli mu, vrátane pokynov, bezpečnostných upozornení a varovaní, obrázkov a špecifikácií. Predovšetkým sa oboznámte so všetkými pokynmi, bezpečnostnými upozoreniami a varovaniami, obrázkami, špecifikáciami, komponentmi a funkciami. Pri ich nerešpektovaní môže dôjsť k úrazu elektrickým prúdom, požiaru a/alebo vážnemu zraneniu. Návod na obsluhu vrátane všetkých pokynov, bezpečnostných upozornení a varovaní si uschovajte pre neskoršie použitie.
- Výrobky **HILTI** sú určené pre profesionálneho používateľa a smie ich obsluhovať, vykonávať údržbu a opravovať iba autorizovaný, vyškolený personál. Tento personál musí byť špeciálne poučený o vznikajúcich rizikách a nebezpečenstve. Výrobok a jeho pomocné prostriedky sa môžu stať zdrojom nebezpečenstva v prípade, že s nimi bude manipulovať personál bez vzdelania, neodborným spôsobom alebo ak sa nebudú používať v súlade s určením.
- Priložený návod na obsluhu zodpovedá aktuálnemu stavu techniky v čase tlače. Aktuálne vydanie nájdete vždy online na stránke produktov Hilti. Použite na to odkaz alebo QR kód v tomto návode na obsluhu, ktorý je označený symbolom .
- Výrobok odovzdajte ďalším osobám len spolu s týmto návodom na obsluhu.

**Vysvetlenie značiek****Výstražné upozornenia**

Výstražné upozornenia varujú pred rizikami pri zaobchádzaní s výrobkom. Používajú sa nasledujúce signálne slová:

** NEBEZPEČENSTVO****NEBEZPEČENSTVO !**

- ▶ Na označenie bezprostredne hroziaceho nebezpečenstva, ktoré môže spôsobiť ťažký úraz alebo smrť.

** VAROVANIE****VAROVANIE !**





- ▶ Označenie možného hroziaceho nebezpečenstva, ktoré môže viesť k ťažkým poraneniam alebo usmrteniu.

** POZOR****POZOR !**

- ▶ Označenie možnej nebezpečnej situácie, ktorá môže viesť k telesným poraneniam alebo k vecným škodám.

**Symbyly v dokumentácii**

V tejto dokumentácii sa používajú nasledujúce symboly:

	Pred použitím si prečítajte návod na obsluhu
	Upozornenia týkajúce sa používania a iné užitočné informácie
	Zaobchádzanie s recyklovateľnými materiálmi
	Elektrické zariadenia a akumulátory nevyhadzujte do komunálneho odpadu

**Symbyly na obrázkoch**

Na vyobrazeniach sa používajú nasledujúce symboly:

	Tieto čísla odkazujú na príslušné vyobrazenie na začiatku tohto návodu
---	--



3	Číslovanie udáva poradie pracovných úkonov na obrázku a môže sa odlišovať od číslovania pracovných úkonov v texte.
	Čísla pozícií sa používajú v obrázku <b>Prehľad</b> a odkazujú na čísla legendy v odseku <b>Prehľad výrobkov</b> .
	Tento symbol by mal u vás vzbudiť mimoriadnu pozornosť pri zaobchádzaní s výrobkom.

## Symbody na produktoch

### Symbody

Na výrobku môžu byť použité nasledujúce symbody:

$n_0$	Menovité voľnobežné otáčky
	Striedavý prúd
/min	Otáčky za minútu
RPM	Otáčky za minútu
$\varnothing$	Priemer
	Bezdrôtový prenos údajov
	Trieda ochrany II (dvojitá izolácia)

## Bezpečnosť

### Všeobecné bezpečnostné pokyny a upozornenia pre elektrické náradie

**⚠ VÝSTRAHA** Prečítajte si všetky bezpečnostné upozornenia, pokyny, obrázky a technické údaje týkajúce sa toto elektrického náradia. Nedbalosť pri dodržiavaní uvedených pokynov a pokynov môže mať za následok úraz elektrickým prúdom, požiar a/alebo závažné poranenia.

**Všetky bezpečnostné upozornenia a pokyny si uschovajte pre budúcu potrebu.**

Pojem "elektrické náradie" uvedený v bezpečnostných upozorneniach sa vzťahuje na sieťové elektrické náradie (náradie so sieťovým káblom) alebo na akumulátorové elektrické náradie (bez sieťového kábla).

### Bezpečnosť na pracovisku

- ▶ **Na pracovisku udržiavajte čistotu a dbajte na dostatočné osvetlenie.** Neporiadok na pracovisku a neosvetlené časti pracoviska môžu viesť k úrazom.
- ▶ **Nepracujte s elektrickým náradím vo výbušnom prostredí, v ktorom sa nachádzajú horľavé kvapaliny, plyny alebo prach.** Elektrické náradie vytvára iskry, ktoré môžu spôsobiť vznietenie prachu alebo výparov.
- ▶ **Pri používaní elektrického náradia dbajte na bezpečnú vzdialenosť detí a iných osôb.** Pri odpútaní pozornosti od práce môžete stratiť kontrolu nad náradím.

### Elektrická bezpečnosť

- ▶ **Pripájacia zástrčka elektrického náradia musí byť vhodná do danej zásuvky. Zástrčka sa nesmie žiadnym spôsobom meniť či upravovať. Spolu s uzemneným elektrickým náradím nepoužívajte žiadne zástrčkové adaptéry.** Nezmenené zástrčky a vhodné zásuvky znižujú riziko úrazu elektrickým prúdom.
- ▶ **Zabráňte kontaktu tela s uzemnenými povrchmi ako sú rúry, radiátory alebo vykurovacie telesá, sporáky a chladničky.** Pri uzemnení vášho tela hrozí zvýšené riziko úrazu elektrickým prúdom.
- ▶ **Chráňte elektrické náradie pred dažďom či vlhkosťou.** Vniknutie vody do elektrického náradia zvyšuje riziko úrazu elektrickým prúdom.



- ▶ **Pripojovací kábel nepoužívajte na účely, na ktoré nie je určený, napr. na prenášanie, zavesenie elektrického náradia či na vyťahovanie zástrčky zo zásuvky. Pripojovací kábel držte v bezpečnej vzdialenosti od tepla, oleja, ostrých hrán alebo pohyblivých častí. Poškodené alebo spletené pripojovacie káble zvyšujú riziko úrazu elektrickým prúdom.**
- ▶ **Pri práci s elektrickým náradím vo vonkajšom prostredí používajte iba predĺžovacie káble vhodné aj do vonkajšieho prostredia.** Používanie predĺžovacieho kábla vhodného do vonkajšieho prostredia znižuje riziko úrazu elektrickým prúdom.
- ▶ **Pokiaľ sa nemožno vyhnúť prevádzkovaniu elektrického náradia vo vlhkom prostredí, použite prúdový chránič.** Použitie prúdového chrániča znižuje riziko úrazu elektrickým prúdom.

#### **Bezpečnosť osôb**

- ▶ **Pri práci buďte pozorní, dávajte pozor na to, čo robíte a pri práci s elektrickým náradím postupujte s rozvahou. Elektrické náradie nepoužívajte vtedy, keď ste unavení alebo pod vplyvom drog, alkoholu alebo liekov.** Aj moment nepozornosti pri používaní elektrického náradia môže viesť k závažným poraneniam.
- ▶ **Noste prostriedky osobnej ochrannej výbavy a vždy používajte ochranné okuliare.** Nosenie osobnej ochrannej výbavy, ako je maska proti prachu, bezpečnostná obuv s protišmykovou podrážkou, ochranná prilba alebo chrániče sluchu (podľa druhu a použitia elektrického náradia), znižuje riziko poranení.
- ▶ **Zabráňte neúmyselnému uvedeniu do prevádzky. Pred pripojením na elektrické napájanie a/alebo pripojením akumulátora, pred uchopením alebo prenášaním sa uistite, že elektrické náradie je vypnuté.** Ak máte pri prenášaní elektrického náradia prst na spínači alebo ak pripojíte zapnuté náradie na elektrické napájanie, môže to viesť k vzniku úrazov a nehôd.
- ▶ **Pred zapnutím elektrického náradia odstráňte z náradia nastavovacie nástroje alebo kľúče na skrutky.** Nástroj alebo kľúč v otáčajúcej sa časti náradia môže spôsobiť úrazy.
- ▶ **Vyhýbajte sa neprirodzenej polohe a držaniu tela. Pri práci zabezpečte stabilný postoj a neustále udržiavajte rovnováhu.** Budete tak môcť elektrické náradie v neočakávaných situáciách lepšie kontrolovať.
- ▶ **Noste vhodný odev. Nenoste voľný odev alebo šperky. Vlasy, odev a rukavice udržiavajte mimo pohybujúcich sa dielov.** Voľný odev, šperky alebo dlhé vlasy sa môžu zachytiť o pohybujúce sa diely.
- ▶ **Ak je možné namontovať zariadenia na odsávanie a zachytávanie prachu, presvedčte sa, že tieto zariadenia sú pripojené a používajú sa správne.** Používanie zariadenia na odsávanie prachu môže znížiť ohrozenia spôsobené prachom.
- ▶ **Neuspokojte sa pocitom falošnej bezpečnosti a nekonajte v rozpore s bezpečnostnými pravidlami pre elektrické náradie, aj keď máte dostatok skúseností s používaním elektrického náradia.** Nedbalé konanie sa môže v zlomkoch sekundy zmeniť na ťažký úraz.

#### **Používanie a starostlivosť o elektrické náradie**

- ▶ **Náradie/zariadenie/prístroj nepreťažujte.** Používajte vhodné elektrické náradie určené na prácu, ktorú vykonávate. Vhodné elektrické náradie umožňuje lepšiu a bezpečnejšiu prácu v uvedenom rozsahu výkonu.
- ▶ **Elektrické náradie s poškodeným vypínačom nepoužívajte.** Náradie, ktoré sa nedá zapnúť alebo vypnúť je nebezpečné a treba ho dať opraviť.
- ▶ **Skôr než budete náradie nastavovať, meniť časti jeho príslušenstva alebo než ho odložíte, vytiahnite sieťovú zástrčku zo zásuvky a/alebo vyberte odnímateľný akumulátor.** Toto bezpečnostné opatrenie zabraňuje neúmyselnému spusteniu elektrického náradia.
- ▶ **Nepoužívané elektrické náradie odložte na miesto chránené pred prístupom detí. Nedovoľte používať náradie osobám, ktoré s ním nie sú oboznámené alebo si neprečítali tieto inštrukcie.** Elektrické náradie je pre neskúsených používateľov nebezpečné.
- ▶ **Elektrické náradie a príslušenstvo starostlivo udržiavajte.** Skontrolujte, či pohyblivé časti náradia bezchybne fungujú a nezasekávajú sa, či nie sú niektoré časti zlomené alebo





poškodené v takom rozsahu, že to ovplyvňuje fungovanie elektrického náradia. Poškodené časti dajte pred použitím náradia opraviť. Mnohé úrazy sú zapríčinené nesprávne a nedostatočne udržiavaným elektrickým náradím.

- ▶ **Rezacie nástroje udržiavajte ostré a čisté.** Starostlivo ošetrované rezacie nástroje s ostrými reznými hranami sa zasekávajú menej a ľahšie sa vedú.
- ▶ **Elektrické náradie, príslušenstvo, vkladacie nástroje atď. používajte v súlade s týmito pokynmi.** Zohľadnite pri tom pracovné podmienky a vykonávanú činnosť. Používanie elektrického náradia na iné než určené použitie môže viesť k nebezpečným situáciám.
- ▶ **Rukoväti a plochy udržiavajte suché, čisté a bez oleja alebo tuku.** Klzké rukoväti a plochy neumožňujú bezpečnú obsluhu a kontrolu elektrického náradia v nepredvídateľných situáciách.

#### Servis

- ▶ **Elektrické náradie nechajte opravovať iba kvalifikovaným odborným personálom a iba s použitím originálnych náhradných dielov.** Tým sa zabezpečí, že zostane zachovaná bezpečnosť elektrického náradia.

### Bezpečnostné pokyny týkajúce sa všetkých píl

#### Proces rezania

- ▶ **⚠ NEBEZPEČENSTVO: Nepribližujte ruky k miestu rezu alebo do blízkosti pílového kotúča.** Druhou rukou držte prídavnú rukoväť alebo kryt motora. Ak kotúčovú pílu držíte oboma rukami, pílový kotúč ich nemôže poraniť.
- ▶ **Nesiahajte pod obrobok.** Ochranný kryt vás pod obrobkom nemôže chrániť pred pílovým kotúčom.
- ▶ **Hĺbku rezu prispôbte hrúbke obrobku.** Pílový kotúč pod obrobkom by nemal z obrobku vyčnievať viac než na jednu plnú výšku zuba.
- ▶ **Pílový obrobok nikdy nepridržiavajte rukou alebo nohou. Obrobok upevnite do stabilného upnutia.** Dostatočné upevnenie obrobku je dôležité, aby sa vylúčilo nebezpečenstvo kontaktu s telom a minimalizovalo riziko zaseknutia pílového kotúča alebo strata kontroly nad náradím.
- ▶ **Ak vykonávate práce, pri ktorých môže prísť vkladací nástroj do styku so skrytými elektrickými vedeniami, alebo s vlastným sieťovým káblom náradia, dotýkajte sa elektrického náradia len na izolovaných úchopových plochách.** Kontakt s elektrickým vedením pod napätím má za následok, že aj kovové časti elektrického náradia budú pod napätím a môžu spôsobiť úraz elektrickým prúdom.
- ▶ **Pri pozdĺžnych rezoch vždy používajte paralelný doraz alebo iné vodidlo na vedenie náradia pozdĺž hrany obrobku.** Zvýši sa tým presnosť rezu a zníži možnosť zaseknutia pílového kotúča.
- ▶ **Vždy používajte pílové kotúče správnej veľkosti a s vhodným tvarom upínacieho otvoru (napr. hviezdovitý alebo okrúhly).** Pílové kotúče, ktoré nepasujú k upínacim prvkom píly, majú nepravidelný chod (hádžu) a vedú k strate kontroly nad náradím.
- ▶ **Nikdy nepoužívajte poškodené alebo nesprávne podložky alebo skrutky na upevnenie pílového kotúča.** Podložky alebo skrutky na upevnenie pílového kotúča sú konštruované špeciálne pre vašu pílu, jej optimálny výkon a bezpečnosť prevádzky.

#### Spätný ráz – príčiny a príslušné bezpečnostné upozornenia

- Spätný ráz je náhla, prudká reakcia v dôsledku zaseknutého, zablokovaného alebo nesprávne nasmerovaného pílového kotúča, ktorá vedie k tomu, že sa píla nekontrolovaným spôsobom zdvihne a pohybuje sa smerom z obrobku k obsluhujúcej osobe;
- ak sa pílový kotúč v uzavierajúcej sa štrbine rezu zasekne alebo skríži, dôjde k zablokovaniu píly a sila motora ju vymrští smerom k používateľovi;
- ak sa pílový kotúč v štrbine rezu zadrie alebo skríži, môžu sa zuby zadnej hrany kotúča zaseknúť v povrchu obrobku, čím sa pílový kotúč vysunie von zo štrbiny rezu a píla skočí dozadu smerom k používateľovi.



Spätňý ráz je dôsledkom nesprávneho alebo chybného použitia píly. Možno mu zabrániť vhodnými bezpečnostnými opatreniami, ktoré sú opísané ďalej v texte.

- ▶ **Pílu pevne držte obidvomi rukami a ramená majte v takej pozícii, ktorá vám umožní zvládnuť sily vznikajúce pri spätňom ráze. Vždy stojte bokom od pílového kotúča, nikdy nedávajte pílový kotúč do jednej línie s vaším telom.** Pri spätňom ráze môže kotúčová píla prudko skočiť dozadu, avšak obsluha dokáže tieto sily zvládnuť, ak sa vykonajú vhodné opatrenia.
- ▶ **Ak sa pílový kotúč zasekne alebo ak prácu prerušíte, vypnite pílu a držte ju pokojne v materiáli dovtedy, kým sa pílový kotúč nezastaví. Nikdy sa nepokúšajte odstrániť pílu z obrobku alebo ju ťahať dozadu, kým sa pílový kotúč pohybuje. Inak môže vzniknúť spätňý ráz.** Zistite a odstráňte príčinu zaseknutia pílového kotúča.
- ▶ **Ak pílu, ktorá uviazla v obrobku, chcete opäť spustiť, vystred'te pílový kotúč v štrbine rezu a skontrolujte, či nie sú zuby kotúča zaseknuté v obrobku.** Ak sa pílový kotúč zasekol, môže pri opakovanom zapnutí píly prudko vyskočiť z obrobku alebo zapríčiniť spätňý ráz.
- ▶ **Veľké dosky pred pílením podprite, aby sa znížilo riziko spätňého rázu v dôsledku zaseknutia pílového kotúča (pri prehýbaní dosky).** Veľké dosky sa vlastnou váhou môžu prehnúť. Dosky sa musia podoprieť na obidvoch stranách, tak v blízkosti štrbiny rezu, ako aj na hranách.
- ▶ **Nepoužívajte tupé alebo poškodené pílové kotúče.** Pílové kotúče s tupými alebo nesprávne rozvedenými zubami spôsobujú v dôsledku príliš úzkej štrbiny rezu zvýšené trenie, zasekavanie pílového kotúča alebo spätňý ráz.
- ▶ **Pred rezaním pevne dotiahnite prvky na nastavenie hĺbky a uhla rezania.** Ak sa nastavenia počas rezania zmenia, môže sa pílový kotúč zaseknúť a môže dôjsť k spätňému rázu.
- ▶ **Buďte mimoriadne opatrní pri rezaní do existujúcich stien alebo do iných oblastí, na ktoré nie je možný náhľad.** Pílový kotúč sa pri zarezaní do skrytých objektov môže zablokovať a spôsobiť spätňý ráz.

#### **Funkcia spodného ochranného krytu**

- ▶ **Pred každým použitím píly skontrolujte, či sa spodný ochranný kryt bezchybne zatvára. Pílu nepoužívajte, ak spodný ochranný kryt nie je voľne pohyblivý a okamžite sa neuzavrie. Spodný ochranný kryt nikdy neblokujte alebo neuväzujte v otvorenej polohe.** Po neúmyselnom páde píly na zem sa spodný ochranný kryt môže pokriviť. Ochranný kryt otvorte páčkou a presvedčte sa, či je voľne pohyblivý a či sa pri žiadnej hĺbke a žiadnom uhle rezu nikde nedotýka pílového kotúča alebo iných častí píly.
- ▶ **Skontrolujte funkciu vratných pružín spodného ochranného kotúča. Ak spodný ochranný kryt a jeho vratné pružiny nefungujú bezchybne, pílu pred ďalším používaním dajte opraviť.** Poškodené časti, lepkavé nánosy a usadeniny triesok spôsobujú, že ochranný kryt pracuje spomalene.
- ▶ **Spodný ochranný kryt otvorte rukou iba pri špeciálnych rezoch, ako sú "rezy so zanorením a šikmé rezy". Spodný ochranný kryt otvorte páčkou a pusťte ju, hneď ako pílový kotúč vnikne do obrobku.** Pri všetkých ostatných spôsoboch pílenia musí spodný ochranný kryt pracovať automaticky.
- ▶ **Pílu nekladte na pracovný stôl alebo podlahu, ak spodný ochranný kryt nezakrýva pílový kotúč.** Nechránený dobiehajúci pílový kotúč posúva pílu v smere rezu a reže všetko, čo mu stojí v ceste. Nezabúdajte pritom na čas dobehu píly.

#### **Funkcia ochranného krytu**

- ▶ **Pred každým použitím píly skontrolujte, či sa ochranný kryt bezchybne zatvára. Pílu nepoužívajte, ak ochranný kryt nie je voľne pohyblivý a okamžite sa neuzavrie. Ochranný kryt nikdy pevne neblokujte alebo neuväzujte; pílový kotúč by tak bol nechránený.** Po neúmyselnom páde píly na zem sa ochranný kryt môže pokriviť. Presvedčte sa, či je ochranný kryt voľne pohyblivý a či sa pri žiadnej hĺbke a žiadnom uhle rezu nikde nedotýka pílového kotúča alebo iných častí píly.



- ▶ **Skontrolujte stav a funkciu vratných pružín ochranného krytu. Ak ochranný kryt a jeho vratné pružiny nefungujú bezchybne, pílu pred ďalším používaním dajte opraviť.** Poškodené časti, lepkavé nánosy a usadeniny triesok spôsobujú, že ochranný kryt pracuje spomalene.
- ▶ **Pri rezoch so zanorením, ktoré nie sú pravouhlé, zaistíte upínaciu dosku píly proti bočnému posúvaniu.** Pri bočnom posúvaní môže dôjsť k zaseknutiu pilového kotúča a k spätnému rázu.
- ▶ **Pílu nekladzte na pracovný stôl alebo podlahu, ak ochranný kryt nezakrýva pilový kotúč.** Nechránený dobiehajúci pilový kotúč posúva pílu v smere rezu a reže všetko, čo mu stojí v ceste. Nezabúdajte pritom na čas dobehu píly.

#### Funkcia štrbinového klinu

- ▶ **Používajte štrbinový klin, ktorý sa hodí k pilovému kotúču.** Aby bol štrbinový klin účinný, musí byť telo pilového kotúča tenšie než štrbinový klin a šírka zubov musí byť väčšia než hrúbka štrbinového klinu.
- ▶ **Nastavte štrbinový klin podľa opisu v návode na používanie.** Nesprávna hrúbka, poloha a nastavenie môžu spôsobiť, že štrbinový klin nedokáže účinne zabrániť spätnému rázu.
- ▶ **Štrbinový klin používajte vždy, pokiaľ nejde o rezy so zanorením.** Štrbinový klin po skončení rezu so zanorením namontujte naspäť. Štrbinový klin pri rezoch so zanorením prekáža a môže spôsobiť spätný ráz.
- ▶ **Aby bol štrbinový klin účinný, musí sa nachádzať vo vnútri rezu.** Pri krátkych rezoch je štrbinový klin neúčinný proti spätnému rázu.
- ▶ **Pílu s pokriveným štrbinovým klinom nepoužívajte.** Aj minimálna porucha môže spomaliť zatváranie ochranného krytu.

#### Opis

##### Prehľad výrobku

① Vyhadzovanie pilín	⑫ Blokovanie zapnutia
② Vypínač	⑬ Adaptér odsávania
③ Stupnica uhla rezu	⑭ Zvieracia skrutka na paralelný doraz
④ Zvieracia skrutka na nastavenie uhla	⑮ Aretácia hĺbky rezu
⑤ Zvieracia skrutka pre paralelný doraz	⑯ Základná doska
⑥ Ukazovateľ s ryskou	⑰ Tlačidlo aretácie vretena
⑦ Stupnica hĺbky rezu	⑱ Štrbiny na odvetrávanie
⑧ Výkyvný ochranný kryt	⑲ Inbusový kľúč
⑨ Paralelný doraz	⑳ Prídavná rukoväť
⑩ Upínací klin	㉑ Nastavovacia páka hĺbky rezu
⑪ Skrutky na upevnenie upínacieho klinu	

#### Používanie v súlade s určením

Opisovaný výrobok je ručne vedená okružná píla. Je určená na rezanie do dreva alebo iných materiálov na báze dreva, plastov, sadrokartónu, sadrových vláknitých dosiek a kompozitných materiálov, do hĺbky 85 mm (3,35").

Ručná okružná píla je vybavená odoberateľným pripájacím nátrubkom pre voliteľný vysávač, ktorý je dimenzovaný na bežné hadice vysávačov. Na spojenie hadice vysávača s pílou môže byť potrebný vhodný adaptér.

#### Možné chybné používanie

Nesmú sa používať pilové kotúče, ktoré neodpovedajú technickým údajom, rezacie a brúsne kotúče, ako aj pilové kotúče z vysokolegovanej rýchloreznej ocele (HSS ocel). Pílu sa nesmú píliť kovy.



**Rozsah dodávky**

Okružná píla, návod na obsluhu.

**i** Na bezpečnú prevádzku používajte len originálne náhradné diely a spotrebné materiály. Nami schválené náhradné diely, spotrebné materiály a príslušenstvo pre váš výrobok nájdete vo vašom centre **Hilti** alebo na stránke: **www.hilti.group**

**Technické údaje****Vlastnosti výrobku**

**i** Menovité napätie, menovitý prúd, frekvenciu a menovitý príkon nájdete na typovom štítku špecifickom pre danú krajinu.

Pri prevádzkovaní na generátore alebo transformátore musí byť jeho výstupný (podávaný) výkon minimálne dvakrát taký vysoký ako je menovitý príkon, ktorý je uvedený na typovom štítku zariadenia. Prevádzkové napätie transformátora alebo generátora musí byť neustále v rozsahu +5 % až -15 % menovitého napätia zariadenia.

	<b>WSC 85</b>
<b>Generácia výrobku</b>	01
<b>Výstupný výkon</b>	1 260 W
<b>Voľnobežné otáčky</b>	4 500 ot/min
<b>Otáčky v záťaži</b>	3 100 ot/min
<b>Rýchlosť rezu pri voľnobehu</b>	54 m/s
<b>Rýchlosť rezu v záťaži</b>	37,3 m/s
<b>Hĺbka rezu pri 0°</b>	0 mm ... 85 mm
<b>Hĺbka rezu pri 45°</b>	0 mm ... 60 mm
<b>Hĺbka rezu pri 60°</b>	0 mm ... 43 mm
<b>Priemer pilového kotúča</b>	207 mm ... 230 mm
<b>Upínací otvor pilového listu</b>	30 mm
<b>Hrúbka štrbinového klinu (štandardná)</b>	2 mm
<b>Hmotnosť podľa štandardu EPTA 01</b>	7,8 kg
<b>Trieda ochrany</b>	II

**Informácie o hlučnosti a hodnoty vibrácií**

Hodnoty akustického tlaku a vibrácií uvedené v tomto návode boli namerané podľa normovanej metódy merania a dajú sa využiť na vzájomné porovnávanie elektrického náradia. Sú vhodné aj na predbežný odhad pôsobení.

Uvedené údaje reprezentujú hlavné spôsoby použitia elektrického náradia. Ak sa však elektrické náradie používa na iné účely, s odlišnými vkladacími nástrojmi alebo nemá zabezpečenú dostatočnú údržbu, údaje sa môžu odlišovať. Tým sa môže podstatne zvýšiť miera pôsobenia v priebehu celého pracovného času.

Pri presnom odhadovaní expozícií by sa mal zohľadniť aj čas, kedy bolo náradie buď vypnuté, alebo síce spustené, no v skutočnosti sa nepoužívalo. Tým sa môže podstatne znížiť miera pôsobenia v priebehu celého pracovného času.

Prijmite dodatočné bezpečnostné opatrenia na ochranu obsluhujúcej osoby pred pôsobením hluku a/alebo vibrácií, ako sú napríklad: údržba elektrického náradia a vkladacích nástrojov, udržiavanie správnej teploty rúk, organizácia pracovných procesov.



**i** Podrobné informácie týkajúce sa tu použitých verzií noriem **EN 62841** nájdete na vyobrazení vyhlásenia o zhode 163.

### Informácie o hlučnosti

	WSC 85
Hladina emisií akustického tlaku ( $L_{pA}$ )	97 dB(A)
Neistota hladiny akustického tlaku ( $K_{pA}$ )	3 dB(A)
Hladina akustického výkonu ( $L_{WA}$ )	105 dB(A)
Neistota hladiny akustického výkonu ( $K_{WA}$ )	3 dB(A)

### Informácie o vibráciách

	WSC 85
Triaxiálna hodnota vibrácií pri pílení dreva ( $a_h$ )	$\approx 2,3 \text{ m/s}^2$
Neistota (K)	$0,5 \text{ m/s}^2$

### Príprava práce

#### POZOR

**Nebezpečenstvo poranenia!** Neúmyselné spustenie výrobku.

► Skôr, než začnete nastavovať náradie alebo meniť časti jeho príslušenstva, vytiahnite sieťovú koncovku z elektrickej zásuvky.

Dodržujte bezpečnostné pokyny a varovania v tejto dokumentácii a na produkte.

### Vloženie pilového kotúča

#### POZOR

**Nebezpečenstvo poškodenia!** Nevhodné alebo nesprávne nasadené pilové kotúče môžu poškodiť pílu.

► Používajte len pilové kotúče, ktoré sú pre pílu určené. Dodržiavajte smer otáčania vyznačený šípku na pilovom kotúči.

► Používajte len pilové kotúče, ktorých prípustné otáčky sú také vysoké ako maximálne otáčky, ktoré sú uvedené na produkte.

- Náradie odstavte na rebrá.
- Vreteno píly zablokujete tak, že jednou rukou podržite stlačené tlačidlo aretácie vretena.
- Upínaciu prírubu nasadíte na vreteno.
- Dotiahnite skrutku.
- Skontrolujte upínaciu prírubu, či je správne umiestnená.

**i** Hrúbka štrbinového klínu musí byť menšia ako hrúbka rezu pilového kotúča a minimálne taká veľká ako hrúbka nosného kotúča. Vzdialenosť A musí byť menšia ako 5 mm (0,2").

### Nastavenie hĺbky rezu

**i** Aby bola hrana rezu čistá, hĺbka rezu by mala odpovedať hrúbke materiálu plus 2 mm.

- Uvoľnite aretáciu.
- Nastavte hĺbku rezu ručnou pákou na nastavenie hĺbky rezu.
  - Hĺbka rezu sa zobrazí na stupnici hĺbky rezu.
- Zafixujte aretáciu.



**Nastavenie uhla rezu 5**

1. Uvoľnite zvieraciu skrutku nastavenia uhla rezu.
2. Otočte základnú dosku na požadovaný uhol rezu.
  - Uhol rezu sa zobrazí na stupnici uhla rezu.
3. Zvieraciu skrutku znova utiahnite.

**Nastavenie šírky rezu 6**

1. Uvoľnite zvieraciu skrutku.
2. Obidve vedenia paralelného dorazu zasuňte pod zvieraciu skrutku.
3. Nastavte požadovanú šírku rezu.
4. Zvieraciu skrutku pevne utiahnite.

**Obsluha****⚠ VAROVANIE**

**Nebezpečenstvo vyplývajúce z poškodeného kábla!** Ak sa pri práci poškodí sieťový alebo predlžovací kábel, náradie a kábel okamžite odpojte od siete. Nedotýkajte sa poškodeného miesta!

- Pravidelne kontrolujte pripájacie vedenia. Chybné predlžovacie káble vymeňte. Poškodené sieťové vedenia dajte vymeniť odborníkovi s príslušnou kvalifikáciou.

Zásadne odporúčame používanie ochranného ističa (RCD) s rozpájacím prúdom maximálne 30 mA.

**Zapnutie náradia****⚠ POZOR**

**Nebezpečenstvo poškodenia pri rezaní plastu!** V dôsledku prehriatia pílového kotúča sa môže plast zdeformovať alebo taviť.

- Počas práce robte opakovane krátke prestávky, aby ste nechali pílový kotúč vychladnúť.

1. Stlačte blokovanie zapnutia.
2. Stlačte vypínač.

**Rezanie podľa vyznačenej línie**

1. Obrobok zaistíte proti posunutiu.
2. Dbajte na to, aby sa pílový kotúč pod obrobkom voľne otáčal.
3. Výrobok prednou hranou základnej dosky opríte o obrobok.
4. Zapnite okružnú pílu.
5. Okružnú pílu primeranou rýchlosťou posúvajte pozdĺž vyznačeného nárysu cez obrobok.

**Rezanie s funkciou zanorenia 4**

Zanorovacie rezy umožňujú rezanie obrobku zanorením kotúča na ľubovoľnom mieste. Funkciu zanorenia možno používať pri všetkých nastavených uhloch rezu.



Aby sa zabránilo nebezpečenstvu spätného rázu, doraz umiestnite za základnou doskou na obrobok.

1. Nastavte hĺbku rezu na 0.
2. Nasadte okružnú pílu rovno na obrobok.
3. Zadnú značku na základnej doske a nákras dajte do rovnakej výšky.
4. Uvoľnite aretáciu hĺbky rezu.
5. Tlačte náradie rukou proti obrobku a proti dorazu.
6. Zapnite okružnú pílu.
  - Pílový kotúč sa spustí dolu.
7. Po dosiahnutí požadovanej hĺbky rezu opäť aretáciu hĺbky rezu utiahnite.
8. Uskutočnite rez.



## Vypnutie náradia

1. Uvoľnite vypínač.
2. Počkajte, kým sa pílový kotúč zastaví.

## Starostlivosť a údržba/oprava

### ⚠ VAROVANIE

**Nebezpečenstvo úrazu elektrickým prúdom!** Vykonávanie údržby a opravy so zapojenou sieťovou zástrčkou môže viesť k závažným poraneniam a k popáleninám.

- ▶ Pred akoukoľvek údržbou a opravami vždy vytiahnite sieťovú zástrčku zo zásuvky!

### Starostlivosť

- Pevne zachytenú nečistotu opatrne odstráňte.
- Vetracie štrbiny opatrne vyčistite suchou kefou.
- Kryt čistite len mierne navlhčenou handrou. Nepoužívajte žiadne prostriedky na ošetrovanie obsahujúce silikón, pretože tie môžu poškodiť plastové časti.

### Údržba a oprava

### ⚠ VAROVANIE

**Nebezpečenstvo zásahu elektrickým prúdom!** Neodborné opravy na elektrických častiach môžu viesť k závažným poraneniam a popáleninám.

- ▶ Opravy elektrických častí smie vykonávať iba školený elektromechanik.
- Pravidelne kontrolujte všetky viditeľné časti a výskyt poškodení, ako aj bezchybné fungovanie ovládacích prvkov.
- V prípade poškodenia a/alebo poruchy funkcie výrobok nepoužívajte. Ihneď ho dajte opraviť v servise firmy **Hilti**.
- Po prácach spojených so starostlivosťou a udržiavaním náradia pripevnite všetky ochranné zariadenia a skontrolujte ich fungovanie.



Aby bola zaistená bezpečná prevádzka, používajte len originálne náhradné súčiastky a spotrebné materiály. Nami schválené náhradné súčiastky, spotrebné materiály a príslušenstvo pre váš výrobok nájdete vo vašom **Hilti Store** alebo na stránke: **www.hilti.group**.

## Demontáž pílového kotúča 2

### ⚠ POZOR

**Nebezpečenstvo poranenia!** Vkladací nástroj môže byť horúci a/alebo môže mať ostré hrany.

- ▶ Pri výmene vkladacieho nástroja noste ochranné rukavice.
  - ▶ Horúci vkladací nástroj nikdy nekladte na horľavý podklad.
1. Náradie odstavte na rebrá.
  2. Vreteno píly zablokujete tak, že jednou rukou podržite stlačené tlačidlo aretácie vretena.
  3. Inbusovým kľúčom uvoľnite plochú skrutku pod krytom motora.
  4. Nastavovacou pákou nastavte hĺbku rezu na 0.
  5. Inbusovým kľúčom vyskrutkujte skrutku proti smeru pohybu hodinových ručičiek.
  6. Odoberte upínaciu prírubu.
  7. Otvorte výkyvný ochranný kryt a pevne ho pridržte.
  8. Pílový kotúč odstráňte.

## Čistenie ochranného zariadenia

1. Pílový kotúč demontujte.
2. Ochranné zariadenia opatrne očistite suchou kefou.
3. Vhodným nástrojom odstráňte usadeniny a piliny vo vnútri ochranných zariadení.
4. Znovu nasadte pílový kotúč.



### Kontrola výkyvného ochranného krytu

- ▶ Stlačením ovládacej páčky úplne otvorte výkyvný ochranný kryt.
- ▶ Po uvoľnení ovládacej páčky sa musí výkyvný ochranný kryt rýchlo a úplne zatvoriť.

### Doprava a skladovanie

#### Preprava

- ▶ Neprepravujte tento výrobok s namontovaným pracovným nástrojom.
- ▶ Dbajte na bezpečné držanie pri prenášaní.
- ▶ Po každej preprave pravidelne kontrolujte všetky viditeľné časti, či nie sú poškodené a ovládacie prvky, či správne fungujú.

#### Skladovanie

- ▶ Tento výrobok skladujte vždy s vytiahnutou sieťovou zástrčkou.
- ▶ Tento výrobok skladujte na suchom mieste a mieste nedostupnom pre deti a nepovolané osoby.
- ▶ Po dlhšom skladovaní skontrolujte všetky viditeľné časti, či nie sú poškodené a ovládacie prvky, či správne fungujú.

### Pomoc v prípade porúch

Pri výskyte takých porúch, ktoré nie sú uvedené v tejto tabuľke, alebo ktoré nedokážete odstrániť sami, sa obráťte na náš servis **Hilti**.

### Tabuľka porúch

Porucha	Možná príčina	Riešenie
Náradie nedosahuje plný výkon.	Predlžovacia šnúra je príliš dlhá a/alebo má malý prierez.	▶ Používajte predlžovaciu šnúru s prípustnou dĺžkou a/alebo s dostatočným prierezom.
	Napájacie napätie je príliš nízke.	▶ Skontrolujte výkonové parametre na typovom štítku.
Náradie nefunguje.	Napájacie napätie je príliš nízke.	▶ Pripojte iný elektrický prístroj a skontrolujte, či funguje.
	Sieťový kábel alebo zástrčka sú poškodené.	▶ Kontrolu náradia zverte kvalifikovanému elektrikárovi.
	Vypínač je chybný.	▶ Kontrolu náradia zverte kvalifikovanému elektrikárovi.
	Opotrebované uhlíky.	▶ Náradie dajte skontrolovať kvalifikovanému elektrikárovi a v prípade potreby nechajte vymeniť uhlíky.
Žiadny alebo znížený sací výkon.	Kanálik na piliny je upchatý.	▶ Vyčistite kanálik na piliny.

### Likvidácia

Náradie značky **Hilti** je z veľkej časti vyrobené z recyklovateľných materiálov. Predpokladom na opakované využitie recyklovateľných materiálov je ich správne separovanie. V mnohých krajinách firma **Hilti** odoberie vaše staré náradie na recykláciu. Opýtajte sa na to v zákazníckom servise firmy **Hilti** alebo u svojho obchodného poradcu.

- ▶ Elektrické prístroje, elektronické zariadenia a akumulátory nedávajte do domáceho odpadu!

### RoHS (smernica o obmedzení používania určitých látok v elektrických a elektronických zariadeniach)

Pod nasledujúcim odkazom nájdete tabuľku nebezpečných látok: [qr.hilti.com/r933](http://qr.hilti.com/r933).  
Odkaz na tabuľku RoHS nájdete na konci tejto dokumentácie ako QR kód.





## Záruka výrobcu

► Ak máte akékoľvek otázky týkajúce sa záručných podmienok, obráťte sa, prosím, na vášho lokálneho partnera spoločnosti **Hilti**.

## hu Eredeti használati utasítás

### A használati utasításra vonatkozó adatok

#### A használati utasításhoz

- **Figyelmeztetés!** A termék használata előtt győződjön meg arról, hogy elolvasta és megértette a termékhez mellékelte használati utasítást, beleértve az utasításokat, a biztonsági és figyelmeztető jelzéseket, az ábrákat és a műszaki leírásokat. Ismerje meg az összes utasítást, biztonsági és figyelmeztető jelzést, ábrát, műszaki leírást, valamint az alkatrészeket és funkciókat. Ennek elmulasztása áramütést, tüzet és/vagy súlyos sérülést okozhat. Őrizze meg a használati utasítást, beleértve az összes utasítást, biztonsági és figyelmeztető megjegyzést későbbi használatra.
- A **HILTI** termékeket kizárólag szakember általi használatra szánták és a gépet csak engedéllyel rendelkező, szakképzett személy használhatja, javíthatja. Ezt a személyt minden lehetséges kockázati tényezőről tájékoztatni kell. A termék és tartozékai könnyen veszélyt okozhatnak, ha nem képzett személy dolgozik velük, vagy nem rendeltetésszerűen használják őket.
- A mellékelte használati utasítás a nyomtatás időpontjában a technika aktuális állásának felel meg. A Hilti termékoldalán mindig megtalálja a legfrissebb verziót. Ehhez kövesse a jelen használati utasításban található linket vagy QR-kódot, melyet a szimbólum jelölt.
- A terméket csak ezzel a használati utasítással együtt adja tovább.

## Jelmagyarázat

### Figyelmeztetések

A figyelmeztetések a termék használata során előforduló veszélyekre hívják fel a figyelmet. A következő figyelmeztetéseket használjuk:

#### **VESZÉLY**

#### **VESZÉLY!**

► Súlyos testi sérüléshez vagy halálhoz vezető közvetlen veszély esetén.

#### **FIGYELMEZTETÉS**

#### **FIGYELMEZTETÉS!**

► Ezzel a szóval hívjuk fel a figyelmet egy olyan lehetséges veszélyre, amely súlyos személyi sérüléshez vagy halálhoz vezethet.

#### **VIGYÁZAT**

#### **VIGYÁZAT!**

► Ezzel a szóval hívjuk fel a figyelmet egy lehetséges veszélyhelyzetre, amely személyi sérüléshez vagy anyagi kárhoz vezethet.

### A dokumentációban használt szimbólumok

A következő szimbólumokat használjuk a jelen dokumentációban:

	Használat előtt olvassa el a használati utasítást
	Alkalmazási útmutatók és más hasznos tudnivalók
	Újrahasznosítható anyagokkal való bánásmód
	Az elektromos gépeket és akkukat ne dobja a háztartási szemétkébe



## Az ábrákon használt szimbólumok

Az ábrákon a következő szimbólumokat használjuk:

	Ezek a számok a jelen utasítás elején található ábrákra vonatkoznak
3	A számozás a munkalépések sorrendjét mutatja képekben, és eltérhet a szövegben található munkalépések számozásától
	Az <b>áttekintő</b> ábrában használt pozíciószámok a <b>termék áttekintésére szolgáló</b> szakasz jelmagyarázatában lévő számokra utalnak
	Ez a jel hívja fel a figyelmét arra, hogy a termék használata során különös odafigyeléssel kell eljárnia.

## Termékhez kötődő szimbólumok

### Szimbólumok

A terméken a következő szimbólumokat használhatjuk:

$n_0$	Névleges üresjárat fordulatszám
	Váltóáram
/min	Fordulatszám percenként
RPM	Fordulatszám percenként
$\varnothing$	Átmérő
	Vezeték nélküli adatátvitel
	II. érintésvédelmi osztály (kettős szigetelés)

## Biztonság

### Általános biztonsági tudnivalók az elektromos kéziszerszámokhoz

**⚠ FIGYELMEZTETÉS** Olvasson el minden biztonsági tudnivalót és utasítást, illusztrált anyagot és műszaki adatot, amelyet ehhez az elektromos kéziszerszámmal mellékeltek. Az alábbi biztonsági tudnivalók és utasítások betartásának elmulasztása áramütéshez, tűzhez és/vagy súlyos testi sérüléshez vezethet.

**Örizzon meg minden biztonsági tudnivalót és utasítást a jövőbeni használathoz.**

A biztonsági utasításokban használt „elektromos kéziszerszám” fogalom hálózatról üzemelő elektromos kéziszerszámokra (tápkábellel együtt értve) és akkumulátoros elektromos kéziszerszámokra (tápkábel nélkül) vonatkozik.

### Munkahelyi biztonság

- ▶ **Tartsa tisztán a munkahelyét és jól világítsa meg.** Rendetlen munkahelyek és megvilágítatlan munkaterületek balesetekhez vezethetnek.
- ▶ **Ne dolgozzon az elektromos kéziszerszámmal olyan robbanásveszélyes környezetben, ahol éghető folyadékok, gázok vagy porok vannak.** Az elektromos kéziszerszámok szikrákat bocsáthatnak ki, amelyek meggyújthatják a port vagy a gyúlékony gőzöket.
- ▶ **Tartsa távol a gyerekeket és az idegen személyeket a munkahelytől, ha az elektromos kéziszerszámot használja.** Ha elvonják a figyelmét a munkáról, könnyen elvesztheti az uralmát a berendezés felett.

### Elektromos biztonsági előírások

- ▶ **Az elektromos kéziszerszám csatlakozódugójának illeszkednie kell a dugaszolóaljzatba.** A csatlakozódugót semmilyen módon sem szabad megváltoztatni. Védőföldeléssel ellátott



elektromos kéziszerszámokhoz ne használjon csatlakozóadaptert. Az eredeti csatlakozódugó és a hozzá illeszkedő csatlakozóaljzat csökkenti az áramütés kockázatát.

- ▶ **Ne érjen hozzá földelt felületekhez, például csövekhez, fűtőtestekhez, tűzhelyekhez és hűtőszekrényekhez.** Az áramütés veszélye megnövekszik, ha a teste le van földelve.
- ▶ **Tartsa távol az elektromos kéziszerszámokat az esőtől és a nedvesség hatásaitól.** Ha víz hatol be az elektromos kéziszerszámba, az növeli az áramütés kockázatát.
- ▶ **Ne használja a csatlakozókábelt a rendeltetésétől eltérő célokra, vagyis az elektromos kéziszerszámot soha ne hordozza vagy akassza fel a kábelnél fogva, és soha ne húzza ki a hálózati csatlakozódugót a kábelnél fogva. Tartsa távol a csatlakozókábelt hőforrásoktól, olajtól, éles élektől és sarkaktól, mozgó alkatrészekről.** A sérült vagy összetekert csatlakozókábel növeli az áramütés kockázatát.
- ▶ **Ha az elektromos kéziszerszámmal szabadban dolgozik, akkor csak a szabadban való használatra engedélyezett hosszabbítókábel használjon.** A kültérre is alkalmas hosszabbítókábel használata csökkenti az áramütés kockázatát.
- ▶ **Használjon hibaáram-védőkapcsolót, ha az elektromos kéziszerszám nedves környezetben történő üzemeltetése nem kerülhető el.** A hibaáram-védőkapcsoló használata csökkenti az áramütés kockázatát.

#### **Személyi biztonsági előírások**

- ▶ **Munka közben mindig figyeljen, ügyeljen arra, amit csinál, és meggondoltan dolgozzon az elektromos kéziszerszámmal. Ne használja az elektromos kéziszerszámot, ha fáradt, illetve ha kábítószert, alkoholt vagy gyógyszer hatása alatt áll.** Az elektromos kéziszerszámmal végzett munka közben már egy pillanatnyi figyelmetlenség is komoly sérülésekhez vezethet.
- ▶ **Viseljen személyi védőfelszerelést, és mindig viseljen védőszemüveget.** Az elektromos kéziszerszám alkalmazásának megfelelő személyi védőfelszerelések, úgymint porvédő álarc, csúszásbiztos védőcipő, védősapka és fülvédő használata csökkenti a személyi sérülések kockázatát.
- ▶ **Kerülje az elektromos kéziszerszám akaratlan üzembe helyezését. Mielőtt az elektromos kéziszerszámot az elektromos hálózatra és/vagy az akkumulátorra csatlakoztatja, vagy felveszi, ill. szállítja, győződjön meg arról, hogy a gép ki van kapcsolva.** Ha az elektromos kéziszerszám felemelése közben az ujját a kapcsolón tartja, vagy ha a gépet bekapcsolt állapotban csatlakoztatja az áramforráshoz, az balesethez vezethet.
- ▶ **Az elektromos kéziszerszám bekapcsolása előtt feltétlenül távolítsa el a beállító szerszámokat vagy csavarkulcsokat.** Az elektromos kéziszerszám forgó részeiben felejtett beállító szerszám vagy csavarkulcs sérüléseket okozhat.
- ▶ **Kerülje el a normálistól eltérő testtartást. Ügyeljen arra, hogy mindig biztosan álljon és megtartsa az egyensúlyát.** Így az elektromos kéziszerszám felett váratlan helyzetekben is jobban tud uralkodni.
- ▶ **Viseljen megfelelő munkaruhát. Ne viseljen bő ruhát vagy ékszereket. Tartsa távol a haját, a ruháját és a kesztyűjét a mozgó részekről.** A bő ruhát, az ékszereket és a hosszú haját a mozgó alkatrészek magukkal rántathatják.
- ▶ **Ha az elektromos kéziszerszámra fel lehet szerelni a por elszívásához és összegyűjtéséhez szükséges berendezéseket, ellenőrizze, hogy azok megfelelő módon hozzá vannak kapcsolva a szerszámhoz, és rendeltetésüknek megfelelően működnek.** Poreszívó egység használata csökkenti a munka során keletkező por veszélyes hatását.
- ▶ **Ne ringassa magát hamis biztonságérzetbe, és ne hagyja figyelmen kívül az elektromos kéziszerszám biztonsági előírásait, akkor sem, ha az elektromos kéziszerszámot hosszú ideje használja, és ezáltal jól ismeri.** A figyelmetlen kezelés a másodperc tört része alatt súlyos sérülésekhez vezethet.



### **Az elektromos kéziszerszám használata és kezelése**

- ▶ **Ne terhelje túl a gépet.** Munkájához csak az arra szolgáló elektromos kéziszerszámot használja. A megfelelő elektromos kéziszerszámmal a megadott teljesítménytartományon belül jobban és biztonságosabban lehet dolgozni.
- ▶ **Ne használjon olyan elektromos kéziszerszámot, amelynek a kapcsolója elromlott.** Egy olyan elektromos kéziszerszám, amelyet nem lehet sem be-, sem kikapcsolni, veszélyes, és meg kell javíttatni.
- ▶ **A gép beállítása, a tartozékok cseréje vagy a gép lehelyezése előtt húzza ki a csatlakozódugót a csatlakozóaljzattól és/vagy vegye ki a kivehető akkut a gépből.** Ez az elővigyázatossági intézkedés meggátolja a gép szándékolatlan üzembe helyezését.
- ▶ **A használaton kívüli elektromos kéziszerszámokat olyan helyen tárolja, ahol azokhoz gyerekek nem férhetnek hozzá.** Ne hagyja, hogy olyan személyek használják az elektromos kéziszerszámot, akik nem ismerik a szerszámot, vagy nem olvasták el ezt az útmutatót. Az elektromos kéziszerszámok veszélyesek, ha azokat gyakorlatlan személyek használják.
- ▶ **Mindig gondosan tartsa karban az elektromos kéziszerszámot és a tartozékokat.** Ellenőrizze, hogy a mozgó alkatrészek kifogástalanul működnek-e, nincsenek-e beszorulva, és nincsenek-e eltörve vagy megrongálódva olyan alkatrészek, amelyek hátrányosan befolyásolhatják az elektromos kéziszerszám működését. Használat előtt javíttassa meg a gép megrongálódott alkatrészeit. Sok balesetnek a rosszul karbantartott elektromos kéziszerszám az oka.
- ▶ **Tartsa tisztán és élesen a vágószerszámokat.** Az éles vágóélekkel rendelkező és gondosan ápolott vágószerszámok ritkábban ékelődnek be, és azokat könnyebben lehet vezetni és irányítani.
- ▶ **Az elektromos kéziszerszámokat, tartozékokat, betétszerszámokat stb. a jelen utasítások figyelembevételével használja.** Vegye figyelembe a munkafeltételeket és a kivitelezendő munka sajátosságait. Az elektromos kéziszerszám eredeti rendeltetésétől eltérő célokra való alkalmazása veszélyes helyzetekhez vezethet.
- ▶ **A markolatot és fogófelületeket tartsa száraz, tiszta, olaj- és zsirmentes állapotban.** A csúszós markolatok és fogófelületek nem teszik lehetővé az elektromos kéziszerszám biztonságos üzemeltetését és ellenőrzését az előre nem látható helyzetekben.

### **Szerviz**

- ▶ **Az elektromos kéziszerszámot csak szakképzett személyzet javíthatja, kizárólag eredeti pótalkatrészek felhasználásával.** Ez biztosítja, hogy az elektromos kéziszerszám biztonságos maradjon.

### **Biztonsági tudnivalók minden fűrészhez**

#### **Fűrészelési eljárás**

- ▶ **⚠ VESZÉLY: A keze ne kerüljön a fűrész és a fűrészlap közelébe. A másik kezével fogja meg a kiegészítő fogantyút vagy a motorházat.** Ha mindkét kezével a körfűrészre fogja, akkor a fűrészlap nem sértheti meg a kezeit.
- ▶ **Ne nyúljon a munkadarab alá.** A munkadarab alatt a védőfedél nem véd a fűrészlaptól.
- ▶ **Igazítsa hozzá a vágásmélységet a munkadarab vastagságához.** A munkadarab alatt kisebb rész maradjon, mint amennyi egy teljes fűrészfog magassága.
- ▶ **A fűrészre kerülő munkadarabot soha ne tartsa a kezében, illetve ne helyezze a lábára / térdére. Rögzítse a munkadarabot stabil tartóra.** Fontos a munkadarab megfelelő rögzítése, ugyanis ezzel csökkenthető annak a veszélye, hogy a gép hozzáérjen a testéhez, a fűrészlap beszoruljon, vagy a kezelő elveszíti az uralmát a gép fölött.
- ▶ **Az elektromos szerszámot csak a fogantyú szigetelt felületénél fogja meg, ha olyan munkát végez, amelynek során fennáll a veszély, hogy a betétszerszám rejtett elektromos vezetőket vagy a saját elektromos csatlakozókábelét találhatja el.** Ha a gép elektromos feszültséget



vezető vezetékhez ér, akkor a gép fémrészei feszültség alá kerülnek, ami elektromos áramütéshez vezet.

- ▶ **Hosszanti vágás során használjon mindig ütközőt vagy egyenes élvezetőt.** Ez javítja a vágás pontosságát, és csökkenti a fűrészlap beragadásának lehetőségét.
- ▶ **Mindig megfelelő méretű és megfelelő (pl. csillag formájú vagy kör alakú) befogó furattal rendelkező fűrészlapot használjon.** Azok a fűrészlapok, amelyek nem illeszkednek a fűrész részegységeihez, egyetlenül futnak, és a gép fölötti urolom elvesztését okozzák.
- ▶ **Soha ne használjon sérült vagy rossz fűrészlap-alátétlemezt, illetve -csavart.** A fűrészlap-alátétlemezek és -csavarok kifejezetten ehhez a fűrészhez készültek az ideális teljesítmény és üzembiztonság elérése érdekében.

#### **Visszacsapódás - okok és a megfelelő figyelmeztetések**

- A gép visszacsapódása egy beakadó, beszoruló vagy rosszul beállított fűrészlap következtében fellépő hirtelen reakció, aminek az a következménye, hogy az elszabadult fűrész megemelkedik, kiugrik a munkadarabból és a gépkezelő irányába csapódik;
- ha a fűrészlap megakad vagy beszorul az automatikusan záródó fűrésznyílásban, akkor a lap blokkolódik, és a motorerő visszacsapja a fűrész a gépkezelő irányába;
- ha a fűrészlap elfordul a vágatban vagy rosszul van beállítva, akkor a fűrészlap hátsó szélén lévő fűrészfogak beakadnak a munkadarab felületébe, ezáltal a fűrészlap kiugrik a fűrésznyílásból és a fűrész visszacsapódik a gépkezelő irányába.

A visszacsapódás a fűrész helytelen vagy hibás használatának következménye. Megfelelő óvintézkedésekkel, amelyekről a későbbiekben olvashat, a gép visszacsapódása megakadályozható.

- ▶ **Két kézzel fogja a fűrész, és tartsa a karját úgy, hogy ellen tudjon tartani a visszacsapódásból eredő erőnek. Mindig oldalra tartsa a fűrészlapot, soha ne hozza a fűrészlapot egy vonalba a testével.** Visszacsapódás közben a körfűrész hátracsapódhat, azonban a gép kezelője uralhatja a visszacsapódásból eredő erőt, ha megtette az ehhez szükséges óvintézkedéseket.
- ▶ **Ha a fűrészlárcsa beszorul, vagy Ön megszakítja a munkát, akkor kapcsolja ki a gépet, és tartsa nyugodtan a munkadarabban addig, amíg a fűrészlárcsa leáll. Soha ne próbálja meg kivenni a fűrész a munkadarabból, vagy hátrafelé húzni a fűrész addig, míg a fűrészlap mozog, egyébként a gép visszacsapódhat.** Állapítsa meg és szüntesse meg a fűrészlap beszorulásának okát.
- ▶ **Ha újra el akarja indítani a munkadarabba beszorult fűrész, akkor központosza a fűrésznyílásban a fűrészlapot, és ellenőrizze, nem akadtak-e meg a fűrészfogak a munkadarabban.** Ha a fűrészlap beszorult, akkor az újraindítás során kiugorhat a munkadarabból, vagy visszacsapódást okozhat.
- ▶ **A nagyobb lemezeket támassza alá, hogy csökkenthető legyen a beszorult fűrészlap visszacsapódásának kockázata.** A nagyobb lemezek meghajolhatnak a saját súlyuk alatt. A lemezeket mindkét oldalon alá kell támasztani, mind a fűrésznyílás közelében, mind az élnél.

- ▶ **Soha ne használjon tompa vagy sérült fűrészlapot.** Tompa vagy rosszul beállított fogazattal rendelkező fűrészlapok a szűkebb fűrészelési nyílás következtében nagyobb súrlódást hozhatnak létre és a fűrészlap beszorulását okozhatják, illetve visszacsapódhatnak.
- ▶ **A fűrészelés előtt húzza meg a vágásmélység- és a metszésszög-beállítás.** Ha fűrészelés közben megváltoznak a beállítások, akkor a fűrészlap beszorulhat és visszacsapódhat.
- ▶ **Legyen különösen óvatos, ha meglévő falakon vagy egyéb más, be nem látható területen végez fűrészeléssel.** Fűrészelés közben a bemerülő fűrészlap rejtett objektumokba akadhat és visszacsapódást okozhat.

#### **Az alsó védőfedél működése**

- ▶ **Minden használat előtt ellenőrizze, hogy kifogástalanul zárul-e az alsó védőfedél. Ne használja a fűrész, ha az alsó védőfedél nem mozog szabadon és nem zárul be azonnal. Soha ne szorítsa be vagy kösse be az alsó védőfedelelet, ha az nyitva van.** Ha a fűrész véletlenül leesik a földre, akkor az alsó védőfedél elhajolhat. A visszahúzó karral nyissa ki a védőfedelelet és



győződjön meg róla, hogy a fedél szabadon mozog, és egyik metszőszögnél és vágási mélységnél sem ér hozzá sem a fűrészlaphoz, sem a többi részhez.

- ▶ **Ellenőrizze az alsó védőfedél rugóinak működését. Ha az alsó védőfedél és a rugók nem működnek kifogástalanul, akkor használat előtt végeztesse el a fűrész karbantartását.** A sérült alkatrészek, ragacsos lerakódások vagy a felgyülemlett forgács akadályozzák a védőfedél működését.
- ▶ **Csak speciális vágások, pl. ún. „merülővágások és szög vágások” elvégzése esetén nyissa ki manuálisan az alsó védőfedelelet. Nyissa ki az alsó védőfedelelet a visszahúzó karral, és engedje el a kart, amint a fűrészlap bemeccs a munkadarabba.** Az alsó védőfedélnek minden fűrészelési mód közben automatikusan kell működnie.
- ▶ **Ne tegye le a fűrész a munkapadra vagy a padlóra úgy, hogy az alsó védőfedél nem takarja a fűrészlapot.** A védelem nélküli fűrészlap utánfutáskor a vágási iránnyal szemben mozgatja a gépet, és elfűrészeli, ami az útjába kerül. Vegye figyelembe a gép utánfutási idejét.

#### A védőfedél funkciója

- ▶ **Minden használat előtt ellenőrizze, hogy kifogástalanul záródik-e a védőfedél. Ne használja a fűrész, ha a védőfedél nem mozog szabadon és nem záródik be azonnal. Soha ne szorítsa be vagy kösse be a védőfedelelet; ezáltal a fűrészlap védtelenné válna.** Ha a fűrész véletlenül leesik a földre, akkor a védőfedél elhajolhat. Győződjön meg róla, hogy a fedél szabadon mozog, és egyik metszőszögnél és vágási mélységnél sem ér hozzá sem a fűrészlaphoz, sem a többi részhez.
- ▶ **Ellenőrizze a védőfedél rugóinak állapotát és működését. Ha a védőfedél és a rugók nem működnek kifogástalanul, akkor használat előtt végeztesse el a fűrész karbantartását.** A sérült alkatrészek, ragacsos lerakódások vagy a felgyülemlett forgács akadályozzák a védőfedél működését.
- ▶ **Derékszögű „merülővágás” esetén biztosítsa a fűrész alaplapját oldalsó elcsúszás ellen.** Az oldalsó elcsúszás a fűrészlap beszorulásához, és így visszacsapódáshoz vezethet.
- ▶ **Ne tegye le a fűrész a munkapadra vagy a padlóra úgy, hogy a védőfedél nem takarja a fűrészlapot.** A védelem nélküli fűrészlap utánfutáskor a vágási iránnyal szemben mozgatja a gépet, és elfűrészeli, ami az útjába kerül. Vegye figyelembe a gép utánfutási idejét.

#### A horonytámasz funkciója

- ▶ **Használja az alkalmazott fűrészlaphoz illő horonytámaszt.** Annak érdekében, hogy a horonytámasz hatásos legyen, a fűrészlap lapvastagságának vékonyabbnak, a fogak szélességének pedig nagyobbknak kell lennie a horonytámasz vastagságánál.
- ▶ **Szabályozza be a horonytámaszt az ebben a használati utasításban leírtaknak megfelelően.** A helytelen vastagság, pozíció és beigazítás azt okozhatja, hogy a horonytámasz nem akadályozza meg hatékonyan a visszacsapódást.
- ▶ **A horonytámaszt használja mindig, kivéve a merülővágásoknál.** Merülővágás után szerelje újra a horonytámaszt. Merülővágás során a horonytámasz zavar és visszacsapódást okozhat.
- ▶ **Annak érdekében, hogy a horonytámasz hatásos legyen, annak a vágási nyílásban kell lennie.** Rövid vágásoknál a horonytámasz nem tudja hatékonyan megakadályozni a visszacsapódást.
- ▶ **Ne üzemeltesse a fűrész elhajlott horonytámasszal.** A legkisebb üzemzavar is lelassíthatja a védőfedél záródását.

#### Leírás

##### Termékáttekintés

- |                                      |                      |
|--------------------------------------|----------------------|
| ① Forgácskidobó                      | ⑥ Előrajzolat-mutató |
| ② Be-/kikapcsoló gomb                | ⑦ Vágásmélység-skála |
| ③ Szögmutató skála                   | ⑧ Lengő védőfedél    |
| ④ Rögzítőcsavar a szög beállításához | ⑨ Párhuzamos ütköző  |
| ⑤ Rögzítőcsavar párhuzamos ütközőhöz | ⑩ Hasítóék           |



- |   |                                    |   |                            |
|---|------------------------------------|---|----------------------------|
| ⑪ | Hasítóék rögzítőcsavarjai          | ⑰ | Orsórögzítés nyomógombja   |
| ⑫ | Bekapcsolásgátló                   | ⑱ | Szellőzőnyílások           |
| ⑬ | Elszívóadapter                     | ⑲ | Imbuszkulcs                |
| ⑭ | Rögzítőcsavar párhuzamos ütközőhöz | ⑳ | Pótfogantyú                |
| ⑮ | Vágásmélység-reteszelés            | ㉑ | Vágásmélység beállítókarja |
| ⑯ | Alaplemez                          |   |                            |

### Rendeltetészerű használat

Az itt ismertetett termék egy kézzel vezetett körfűrész. Fa vagy fához hasonló anyagok, műanyag, gipszkarton, gipszkartonlapok és többnemű kompozit anyagok vágási munkálataira használható max. 85 mm (3,35 in) vágásmélységig.

A kézi körfűrész a porelszívó, ill. portalanító csatlakoztatására levehető csatlakozócsonkkal rendelkezik, amely az általánosan elterjedt porszívótömlőkhöz illeszkedik. A porelszívó tömlő fűrészhez való csatlakoztatásához szükség lehet egy megfelelő adapterre.

### Lehetséges hibás használat

Tilos olyan fűrészlapokat használni, amelyek nem felelnek meg a műszaki adatoknál megadottaknak, továbbá tilos daraboló- és csiszolótarcsákat, valamint erősen ötvöztött gyorsacélból (HSS-acél) készült fűrészlapokat használni. A géppel tilos fémeket fűrészelni.

### Szállítási terjedelem

Körfűrész, használati utasítás.



A biztonságos üzemelés érdekében csak eredeti pótalkatrészeket és fogyóanyagokat használjon. Az általunk engedélyezett pótalkatrészeket, fogyóanyagokat és tartozékokat termékéhez megtalálja a **Hilti** központban és az alábbi címen: **www.hilti.group**

### Műszaki adatok

#### Terméktulajdonságok



A gép névleges feszültségét, névleges áramfelvételét, frekvenciáját, valamint névleges teljesítményfelvételét az adott országra vonatkozó típus táblán találja.

Generátorral vagy transzformátorral való működtetés esetén annak leadott teljesítménye legyen legalább a duplája a gép típus tábláján megadott névleges teljesítményfelvételi értékeknek. A transzformátor vagy a generátor üzemi feszültsége mindig essen a gép névleges feszültségfelvételi értékeinek +5%-os és -15%-os határa közé.

	WSC 85
<b>Termékgeneráció</b>	01
<b>Leadott teljesítmény</b>	1 260 W
<b>Üresjárat fordulat/szám</b>	4 500 ford./perc
<b>Fordulatszám terheléssel</b>	3 100 ford./perc
<b>Üresjárat vágássebesség</b>	54 m/s
<b>Vágássebesség terhelés közben</b>	37,3 m/s
<b>0°-os vágásmélység</b>	0 mm ... 85 mm
<b>45°-os vágásmélység</b>	0 mm ... 60 mm
<b>60°-os vágásmélység</b>	0 mm ... 43 mm
<b>Fűrészlap átmérője</b>	207 mm ... 230 mm
<b>Fűrészlapbefogó furat</b>	30 mm
<b>A hasítóék vastagsága (standard)</b>	2 mm



	<b>WSC 85</b>
<b>A 01 EPTA-eljárásnak megfelelő tömeg</b>	7,8 kg
<b>Érintésvédelmi osztály</b>	II

### Zajinformációk és rezgésértékek

A jelen útmutatókban megadott hangnyomás- és rezgésértékeket egy szabványosított mérési eljárás keretében mértük meg, és alkalmasak elektromos kéziszerszámok egymással történő összehasonlítására. Az értékek emellett alkalmasak az expozíció előzetes megbecsülésére.

A megadott adatok az elektromos szerszám fő alkalmazási területeire vonatkoznak. Ha az elektromos kéziszerszámot más célra, eltérő betétszerszámokkal használják, vagy nem megfelelően tartják karban, akkor az adatok eltérőek lehetnek. Ez jelentősen megnövelheti az expozíciókat a munkaidő teljes időtartama alatt.

Az expozíció pontos megbecsüléséhez azokat az időszakokat is figyelembe kell venni, amikor az elektromos kéziszerszámot lekapcsolták, vagy a készülék ugyan működik, de ténylegesen nincs használatban. Ez jelentősen csökkentheti az expozíciókat a munkaidő teljes időtartama alatt.

Hozzon kiegészítő intézkedéseket a kezelő védelme érdekében a hang és/vagy a rezgés hatásai ellen, mint például: Elektromos kéziszerszámok és betétszerszámok karbantartása, a gépkezelő kezének melegen tartása, a munkafolyamatok megszervezése.

Az **EN 62841** szabvány szerint használt változatokra vonatkozó részletes információk a megfelelőségi nyilatkozat másolatán találhatóak 163.

### Zajértékek

	<b>WSC 85</b>
<b>Kibocsátási hangnyomásszint (<math>L_{pA}</math>)</b>	97 dB(A)
<b>Hangnyomásszint bizonytalanság <math>K_{pA}</math></b>	3 dB(A)
<b>Hangteljesítményszint (<math>L_{WA}</math>)</b>	105 dB(A)
<b>Hangteljesítményszint bizonytalanság <math>K_{WA}</math></b>	3 dB(A)

### Vibrációs értékek

	<b>WSC 85</b>
<b>Triaxiális rezgésyorsulási érték fa fűrészelése esetén (<math>a_h</math>)</b>	≈ 2,3 m/s <sup>2</sup>
<b>Bizonytalanság (K)</b>	0,5 m/s <sup>2</sup>

### A munkahely előkészítése

#### **VIGYÁZAT**

**Sérülésveszély!** A termék véletlen elindítása.

▶ A gép beállítása vagy az alkatrészek cseréje előtt húzza ki a hálózati csatlakozót.

Vegye figyelembe a dokumentumban és a terméken található biztonsági utasításokat és figyelmeztetéseket.

### Fűrészlap behelyezése

#### **VIGYÁZAT**

**Sérülésveszély!** A nem megfelelő vagy rosszul behelyezett fűrészlapok a fűrész sérülését okozhatják.

▶ Csak ehhez a fűrészhez alkalmas fűrészlapokat használjon. Ügyeljen a fűrészlap forgásirányára, amit a nyílak mutatnak.

▶ Csak olyan fűrészlapot használjon, amelynek a megengedett fordulatszáma legalább akkora, mint a terméken megadott maximális fordulatszám.

1. Helyezze le a készüléket az állóbordákra.

2. A fűrészorsó blokkolásához egyik kezével tartsa lenyomva az orsóreteszelés nyomógombját.





- Helyezze a szorítókarimát az orsóra.
- Húzza meg a csavart.
- Ellenőrizze a szorítókarima előírászerű helyzetét.

**i** A hasítóék vastagsága kisebb kell, hogy legyen a fűrészlap vágásszélességénél és legalább akkorának kell lennie, mint az alap fűrészlap vastagsága. Az „A” távolság legyen kisebb, mint 5 mm (0,2 in).

### Vágásmélység beállítása **4**

**i** Tiszta vágási élhez a vágásmélység az anyagvastagság plusz 2 mm értéknek feleljen meg.

- Oldja ki a reteszelést.
- A vágásmélység beállítókarjával állítsa be a vágásmélységet.
  - ▶ A vágásmélység a vágásmélység-skálán látható.
- Rögzítse a reteszelést.

### Vágószög beállítása **5**

- Oldja ki a vágószög-beállítás rögzítőcsavarját.
- A kívánt vágószögig fordítsa el a talplemezt.
  - ▶ A vágószög a szögmutató skálán látható.
- Húzza meg a rögzítőcsavart.

### Vágásszélesség beállítása **6**

- Oldja ki a rögzítőcsavart.
- Tolja a párhuzamos ütköző szánját a rögzítőcsavar alá.
- Állítsa be a megkívánt vágásszélességet.
- Húzza meg a rögzítőcsavart.

### Üzemeltetés

#### **⚠ FIGYELMEZTETÉS**

**Sérült kábel miatt fellépő veszély!** Azonnal csatlakoztassa le a készüléket és a kábelt a hálózatról, ha munka közben megsérül a hálózati kábel vagy a hosszabbítókábel. Ne érintse meg a meghibásodott részt!

▶ Rendszeresen ellenőrizze a csatlakozóvezetékeket. Cserélje ki a hibás hosszabbítókábelt. Cseréltesse ki a sérült csatlakozókábelt egy felhatalmazott szakemberrel.

Mindig ajánlott legfeljebb 30 mA kioldóáramú hibaáram-védőkapcsolót (RCD) használni.

#### A készülék bekapcsolása

#### **⚠ VIGYÁZAT**

**Sérülésveszély műanyag fűrészelésekor!** A fűrészlap túlhevülése következtében a műanyag deformálódhat vagy megolvadhat.

▶ Munka közben mindig iktasson be rövid szüneteket, hogy a fűrészlap lehűlhessen.

- Nyomja meg a bekapcsolásgátlót.
- Nyomja meg a ki-/bekapcsoló gombot.

#### Fűrészelés előrajzolt minta mentén

- Biztosítsa a munkadarabot elcsúszás ellen.
- Ügyeljen arra, hogy a fűrészlap szabadon mozogjon a munkadarab alatt.
- Illessze a készüléket az alaplemez első élével a munkadarabra.
- Kapcsolja be a körfűrész.
- Megfelelő tempóban vezesse végig a körfűrész a munkadarabon az előrajzolt minta mentén.



**Fűrészelés besüllyesztő funkcióval 4**

A merülővágás lehetővé teszi a munkadarab vágását a fűrészlap tetszőleges helyen történő le-süllyesztésével. A besüllyesztő funkció minden vágásszögállásban használható.



A visszaütés veszélyének csökkentésére helyezzen fel egy ütközőt a munkadarabra, a talplemez mögé.

1. Állítsa be a 0-ra a vágásmélységet.
2. Helyezze a körfűrész a munkadarabra.
3. Hozza egy szintbe a talplemez hátsó jelölését és az előrajzolt mintát.
4. Oldja a vágásmélység reteszelését.
5. Egyik kezével szorítsa a készüléket a munkadarabhoz és az ütközőhöz.
6. Kapcsolja be a körfűrész.
  - ▶ A fűrészlap lesüllyed.
7. Húzza meg szorosan a vágásmélység reteszelését, amint a kívánt vágásmélységet elérte.
8. Végezze el a vágást.

**A gép kikapcsolása**

1. Engedje el a be-/kikapcsoló gombot.
2. Várja meg, míg a fűrészlap leáll.

**Ápolás és karbantartás****FIGYELMEZTETÉS**

**Elektromos áramütés veszélye!** A csatlakoztatott hálózati kábellel végzett ápolás és karbantartás súlyos sérüléseket és égési sérülést okozhat.

▶ Minden ápolási és karbantartási munka előtt húzza ki a hálózati csatlakozót!

**Ápolás**

- Óvatosan távolítsa el a szilárdan tapadó szennyeződést.
- Száraz kefével tisztítsa meg óvatosan a szellőzőnyílásokat.
- A házat csak enyhén nedves kendővel tisztítsa. Ne használjon szilikontartalmú ápolószert, mivel az károsíthatja a műanyag alkatrészeket.

**Karbantartás****FIGYELMEZTETÉS**

**Áramütés veszélye!** Az elektromos alkatrészek nem szakszerű javítása súlyos sérülésekhez és égési sérülésekhez vezethet.

▶ A gép elektromos részeit csak szakképzett villamossági szakember javíthatja.

- Rendszeresen ellenőrizze a látható részeket sérülés, illetve a kezelőelemeket kifogástalan működés szempontjából.
- Sérülések és/vagy funkciózavar esetén ne működtesse a terméket. Azonnal javíttassa meg a Hilti Szervizben.
- Az ápolási és karbantartási munkák után minden védőfelszerelést szereljen fel, és ellenőrizze a gép működését.



A biztonságos üzemelés érdekében csak eredeti pótalkatrészeket és fogyóanyagokat használjon. Az általunk engedélyezett pótalkatrészeket, fogyóanyagokat és tartozékokat termékéhez megtalálja a **Hilti Store** helyeken vagy az alábbi címen: **www.hilti.group**.



## Fűrészlap kiszerelése **2**

### VIGYÁZAT

**Sérülésveszély!** A betétszerszám forró és/vagy nagyon éles is lehet.

- ▶ A betétszerszám cseréjekor viseljen védőkesztyűt.
- ▶ Forró betétszerszámot soha ne helyezzen gyúlékony aljzatra.

1. Helyezze le a készüléket az állóbordákra.
2. A fűrészorsó blokkolásához egyik kezével tartsa lenyomva az orsóreteszelés nyomógombját.
3. Imbuszkulccsal oldja meg a motorfedél alatt található karimacsavart.
4. A beállítókarral állítsa 0 értékre a vágásmélységet.
5. Az imbuszkulccsal csavarja ki az óramutató járásával ellentétes irányban (balra) a csavart.
6. Vegye le a szorítókarimát.
7. Nyissa ki a lengő védőfedelelet és tartsa meg.
8. Távolítsa el a fűrészlapot.

### A védőberendezés tisztítása

1. Szerelje ki a fűrészlapot.
2. Tisztítsa meg óvatosan a védőberendezést egy száraz kefével.
3. Távolítsa el a védőberendezés belsejéből a lerakódást és a forgácsot egy megfelelő szerszámmal.
4. Helyezze vissza a fűrészlapot.

### A lengő védőfedél ellenőrzése

- ▶ Nyissa ki teljesen a lengő védőfedelelet a kezelőkar segítségével.
- ▶ A kezelőkar elengedését követően a lengő védőfedélnek gyorsan és teljesen be kell záródnia.

### Szállítás és tárolás

#### Szállítás

- ▶ Ezt a terméket ne szállítsa behelyezett termékkel.
- ▶ Ügyeljen a szállítás közbeni stabil rögzítésre.
- ▶ Minden szállítást követően rendszeresen ellenőrizze a látható részeket sérülés, illetve a kezelőelemeket kifogástalan működés szempontjából.

#### Tárolás

- ▶ A terméket mindig kihúzott hálózati csatlakozóval tárolja.
- ▶ Ezt a terméket száraz helyen, valamint illetéktelen személyek és gyerekek számára nem hozzáférhető módon tárolja.
- ▶ Hosszabb tárolást követően rendszeresen ellenőrizze a látható részeket sérülés, illetve a kezelőelemeket kifogástalan működés szempontjából.

### Segítség zavarok esetén

Az ebben a táblázatban fel nem sorolt zavarok, illetve olyan zavarok esetén, amelyeket saját maga nem tud megjavítani, kérjük, forduljon a **Hilti** Szervizhez.

### Hibák táblázata

Üzemzavar	Lehetséges ok	Megoldás
A gép nem a teljes teljesítményen működik.	A hosszabbítóvezeték túl hosszú és / vagy túl kicsi a keresztmetszete.	▶ Megengedett hosszúságú és / vagy elegendő keresztmetszetű hosszabbítókábel használjon.
	Az áramellátás feszültsége túl kicsi.	▶ Ellenőrizze a típus táblán feltüntetett teljesítményadatokat.



Üzemzavar	Lehetséges ok	Megoldás
A gép nem működik.	Az áramellátás feszültsége túl kicsi.	▶ Csatlakoztasson egy másik elektromos gépet és ellenőrizze a működést.
	A hálózati kábel vagy a csatlakozódugó meghibásodott.	▶ A terméket elektromos szakemberrel vizsgálta felül.
	A be-/kikapcsoló gomb meghibásodott.	▶ A terméket elektromos szakemberrel vizsgálta felül.
	A szén elkopott.	▶ Ellenőriztesse elektromos szakemberrel a gépet és szükség esetén cserélje ki a szénkeféket.
Nincs vagy korlátozott az elszívóteljesítmény	A forgácscsatorna eldugult.	▶ Tisztítsa meg a forgácscsatornát.

### Ártalmatlanítás

A **Hilti** gépek nagyrészt újrahasznosítható anyagokból készülnek. Az újrahasznosítás előtt az anyagokat gondosan szét kell válogatni. A **Hilti** sok országban már visszaveszi használt gépét újrahasznosítás céljára. Kérdezze meg a **Hilti** ügyfélszolgálatot vagy kereskedelmi tanácsadóját.



▶ Az elektromos kéziszerszámokat, elektromos készülékeket és akkukat ne dobja a háztartási szemétkébe!

### RoHS (Veszélyes anyagok alkalmazásának korlátozásáról szóló irányelv)

A következő linken elérhető a veszélyes anyagok táblázata: [qr.hilti.com/r933](http://qr.hilti.com/r933).

A dokumentáció végén található QR-kódon keresztül elérhető a RoHS táblázat.

### Gyártói garancia

▶ A jótállás feltételeire vonatkozó kérdéseivel forduljon a helyi **Hilti** partneréhez.

### sl Originalna navodila za uporabo

### Informacije glede navodil za uporabo

#### K tem navodilom za uporabo

- **Opozorilo!** Pred uporabo izdelka se prepričajte, da ste prebrali in razumeli navodila za uporabo, priložena izdelku, vključno z navodili, varnostnimi in drugimi opozorili, slikami in specifikacijami. Predvsem se seznanite z vsemi navodili, varnostnimi in drugimi opozorili, slikami, specifikacijami, sestavnimi deli in funkcijami. Če tega ne storite, lahko pride do električnega udara, požara in/ali hudih telesnih poškodb. Shranite navodila za uporabo, vključno z vsemi navodili ter varnostnimi in drugimi opozorili, za kasnejšo uporabo.
- Izdelki so namenjeni profesionalnim uporabnikom; uporabljaj, vzdržuje in servisira jih lahko le pooblaščen o oseba, ki je ustrezno usposobljena. To osebo je treba dodatno poučiti o nevarnostih, ki se pojavljajo pri delu. Izdelek in njegovi pripomočki so lahko nevarni, če jih nepravilno uporabljaj, nestrokovno osebje, če se uporabljajo v nasprotju z namembnostjo.
- Priložena navodila za uporabo ustrezajo tehničnim standardom v času tiska. Aktualna različica je vedno na voljo na spletni strani izdelka Hilti. Odprite povezavo ali poskenirajte kodo QR v teh navodilih za uporabo, ki je označena s simbolom .
- Izdelek predajte drugi osebi le s temi navodili za uporabo.

### Legenda

#### Opozorila

Opozorila opozarjajo na nevarnosti pri delu z izdelkom. Uporabljaj se naslednje signalne besede:



## NEVARNOST

### NEVARNOST !

► Za neposredno grozečo nevarnost, ki lahko pripelje do težjih telesnih poškodb ali do smrti.

## OPOZORILO

### OPOZORILO !

► Za morebitno grozečo nevarnost, ki lahko povzroči težke telesne poškodbe ali smrt.

## PREVIDNO

### PREVIDNO !

► Za možno nevarnost, ki lahko pripelje do telesnih poškodb ali materialne škode.

### Simboli v dokumentaciji

V navodilih za uporabo se pojavljajo naslednji simboli:

	Pred uporabo preberite navodila za uporabo
	Navodila za uporabo in druge uporabne informacije
	Ravnanje z materiali, ki jih je mogoče znova uporabiti
	Električnih orodij in akumulatorskih baterij ne odstranjujte s hišnimi odpadki

### Simboli na slikah

Na slikah so uporabljeni naslednji simboli:

	Te številke označujejo slike na začetku teh navodil
	Oštevilčenje na slikah prikazuje postopek po korakih in se lahko razlikuje od delovnih korakov v besedilu
	Na sliki <b>Pregled</b> so uporabljene številke položajev, ki se nanašajo na številke v legendi poglavja <b>Pregled izdelka</b>
	Ta znak opozarja, da morate biti pri uporabi izdelka še posebej pozorni.

### Simboli, ki so vezani na izdelek

#### Simboli

Na izdelku se lahko uporabljajo naslednji simboli:

$n_0$	Število vrtljajev v prostem teku
	Izmensični tok
/min	Vrtljaji na minuto
RPM	Vrtljaji na minuto
$\emptyset$	Premer
	Brezžičen prenos podatkov
	Razred zaščite II (dvojna izolacija)



## Varnost

### Spoštna varnostna opozorila za električna orodja

**⚠ OPOZORILO** preberite vsa varnostna opozorila, navodila, slike in tehnične podatke, priložene temu električnemu orodju. Posledice neupoštevanja naslednjih opozoril so lahko električni udar, požar in/ali hude telesne poškodbe.

**Vsa varnostna opozorila in navodila shranite za v prihodnje.**

Pojem "električno orodje", ki smo ga uporabili v varnostnih opozorilih, se nanaša na električno orodje za priklop na električno omrežje (s priključnim kablom) ali na električno orodje na baterijski pogon (brez priključnega kabla).

### Varnost na delovnem mestu

- ▶ **Poskrbite, da bo vaše delovno mesto vedno čisto in dobro osvetljeno.** Nered ali neosvetljena delovna območja lahko povzročijo nezgode.
- ▶ **Prosimo, da električnega orodja ne uporabljate v okolju, kjer je nevarnost eksplozije in v katerem se nahajajo gorljive tekočine, plini ali prah.** Električna orodja povzročajo iskrenje, zato se gorljiv prah ali pare lahko vnamejo.
- ▶ **Ne dovolite otrokom in drugim osebam, da bi se med delom približale električnemu orodju.** Druge osebe lahko odvrnejo vašo pozornost in izgubili boste nadzor nad orodjem.

### Električna varnost

- ▶ **Priključni vtič električnega orodja mora ustrezati vtičnici.** Vtiča pod nobenim pogojem ne smete spreminjati. Uporaba adapterskih vtičev v kombinaciji z zaščitnim ozemljenim električnim orodjem ni dovoljena. Nespremenjen vtič in ustrezna vtičnica zmanjšujeta nevarnost električnega udara.
- ▶ **Izogibajte se telesnemu stiku z ozemljenimi površinami, na primer s cevmi, grelci, štedilniki in hladilniki.** Če je ozemljeno tudi vaše telo, obstaja povečano tveganje električnega udara.
- ▶ **Zavarujte električno orodje pred dežjem in vlago.** Vstop vode v električno orodje povečuje nevarnost električnega udara.
- ▶ **Električnega kabla ne uporabljajte za prenašanje ali obešanje električnega orodja ali za vlečenje vtiča iz vtičnice.** Električni kabel zavarujte pred vročino, oljem, ostrimi robovi ali stikom s premikajočimi se deli orodja. Poškodovan ali zavozlan električni kabel povečuje nevarnost električnega udara.
- ▶ **Če električno orodje uporabljate na prostem, uporabljajte samo podaljške, ki so primerni tudi za delo na prostem.** Uporaba podaljševalnega kabla, ki je primeren za uporabo na prostem, zmanjšuje nevarnost električnega udara.
- ▶ **Če se ne morete izogniti uporabi orodja v vlažnem okolju, uporabite zaščitno stikalo okvarnega toka.** Uporaba zaščitnega stikala okvarnega toka zmanjša tveganje električnega udara.

### Varnost oseb

- ▶ **Bodite zbrani in pazite, kaj delate.** Dela z električnim orodjem se lotite razumno. Nikoli ne uporabljajte orodja, če ste utrujeni ali pod vplivom drog, alkohola ali zdravil. Trenutek nepazljivosti pri uporabi električnega orodja lahko privede do resnih poškodb.
- ▶ **Uporabljajte osebno zaščitno opremo in vedno nosite zaščitna očala.** Uporaba osebne zaščitne opreme, na primer protiprašne maske, nedrsečih zaščitnih čevljev, zaščitne čelade in glušnikov, odvisno od vrste in načina uporabe električnega orodja, zmanjšuje tveganje telesnih poškodb.
- ▶ **Preprečite nenameren zagon orodja.** Preden električno orodje priključite na električno omrežje in/ali akumulatorsko baterijo, ga dvignite ali nosite, se prepričajte, da je izključeno. Če med prenašanjem električnega orodja prst držite na stikalu oziroma če na električno omrežje priključite vklopljeno orodje, lahko pride do nezgode.
- ▶ **Preden vklopite električno orodje, z njega odstranite nastavitvena orodja ali vijačni ključ.** Orodje ali ključ na vrtečem se delu orodja lahko privedeta do poškodb.



- ▶ **Izogibajte se neobičajni telesni drži. Poskrbite za varno stojišče in ohranite ravnotežje.** Tako boste lahko v nepričakovani situaciji bolje obvladali električno orodje.
- ▶ **Nosite primerna oblačila. Ne nosite širokih oblačil ali nakita. Lasje, oblačila in rokavice ne smejo priti v stik s premikajočimi se deli orodja.** Ne nosite ohlapne obleke ali nakita, ker ju lahko zagrabijo premikajoči se deli orodja.
- ▶ **Če je na orodje možno namestiti priprave za odsesavanje in prestrazanje prahu, se prepričajte, da so le-te priključene in jih uporabljate na pravilen način.** Uporaba priprav za odsesavanje prahu zmanjšuje ogroženost zaradi prahu.
- ▶ **Ne podcenjujte nevarnosti in vedno upoštevajte varnostna navodila za električna orodja, tudi, če ste po večkratni uporabi nanje že dobro navajeni.** Neprevidno ravnanje lahko v delčku sekunde povzroči hude poškodbe.

#### Uporaba električnega orodja in ravnanje z njim

- ▶ **Ne preobremenjujte orodja. Uporabljajte samo električno orodje, ki je predvideno za opravljanje vašega dela.** Z ustreznim električnim orodjem boste delali bolje in varneje v predvidenem območju zmogljivosti.
- ▶ **Ne uporabljajte električnega orodja, ki ima pokvarjeno stikalo.** Električno orodje, ki ga ni možno vklopiti ali izklopiti, je nevarno in ga je treba popraviti.
- ▶ **Pred nastavljanjem orodja, menjavo opreme in odlaganjem orodja izvlecite vtič iz vtičnice in/ali snemite odstranljivo akumulatorsko baterijo iz orodja.** Ta previdnostni ukrep onemogoča nepredviden zagon električnega orodja.
- ▶ **Električna orodja, ki jih ne uporabljate, shranjujte izven dosega otrok. Orodja ne smejo uporabljati osebe, ki niso seznanjene z njegovim delovanjem oziroma niso prebrale teh navodil za uporabo.** Električna orodja so nevarna, če jih uporabljajo neizkušene osebe.
- ▶ **Skrbno vzdržujte električna orodja in pribor. Preverite, ali premikajoči se deli delujejo brezhibno in se ne zatikajo, oziroma ali kakšen del orodja ni zlomljen ali poškodovan do te mere, da bi oviral delovanje električnega orodja. Pred ponovno uporabo je treba poškodovan del orodja popraviti.** Vzrok za številne nezgode so prav slabo vzdrževana električna orodja.
- ▶ **Rezalna orodja naj bodo ostra in čista.** Skrbno negovana rezalna orodja z ostrimi robovi se manj zatikajo in so bolj vodljiva.
- ▶ **Električno orodje, pribor, nastavke itd. uporabljajte v skladu s temi navodili. Pri tem upoštevajte delovne pogoje in vrsto dela, ki ga nameravate opravljati.** Uporaba električnega orodja v druge, nepredvidene namene, lahko privede do nevarnih situacij.
- ▶ **Ročaji in njihove površine morajo biti suhi, čisti ter brez olja in maščobe.** Če so ročaji in njihove površine spolzki, z orodjem ni mogoče varno rokovati in ga v primeru nepredvidljivih situacij obdržati pod nadzorom.

#### Servis

- ▶ **Električno orodje lahko popravlja samo usposobljen strokovnjak, in to izključno z originalnimi nadomestnimi deli.** Le tako bo tudi v prihodnje zagotovljena varna raba električnega orodja.

#### Varnostna opozorila za vse žage

##### Postopek žaganja

- ▶ **⚠ NEVARNOST: Z rokama ne segajte v območje žaganja in v bližino žaginega lista. Z drugo roko držite dodatni ročaj ali ohišje motorja.** Če držite žago z obema rokama, ju žagin list ne more poškodovati.
- ▶ **Ne segajte v območje pod obdelovancem.** Zaščitni pokrov vas pod obdelovancem ne more zaščititi pred žaginim listom.
- ▶ **Globino reza prilagodite debelini obdelovanca.** Žagin list sme segati pod obdelovanec za največ eno polno višino zoba.



- ▶ **Obdelovanca, ki ga žagate, nikoli ne držite z roko in ga ne opirajte na nogo.** Obdelovanec pritrdite na stabilno vpenjalo. Pomembno je, da obdelovanec dobro pritrdite in s tem kar najbolj zmanjšate tveganje stika s telesom, zagozditev žaginega lista in izgube nadzora.
- ▶ **Pri izvajanju del, pri katerih lahko pride do stika električnega orodja s skritimi električnimi vodi ali z lastnim priključnim kablom, orodje prijemajte samo za izolirane prijemalne površine.** Pri stiku z vodnikom pod napetostjo pride napetost tudi na kovinske dele električnega orodja in povzroči električni udar.
- ▶ **Pri vzdolžnih rezih vedno uporabljajte prslon ali raven vodilni rob.** S tem boste izboljšali natančnost reza in zmanjšali možnost zagozditve žaginega lista.
- ▶ **Uporabljajte samo žagine liste prave velikosti in z ustrežno odprtino (npr. zvezdasto ali okroglo).** Žagini listi, ki ne ustrezajo sistemu pritrjevanja žage, se vrtijo neenakomerno in povzročijo izgubo nadzora.

- ▶ **Nikoli ne uporabljajte poškodovanih ali napačnih podložk in vijakov za žagine liste.** Podložke in vijaki žaginih listov so izdelani posebej za optimalno zmogljivost in varno obratovanja vaše žage.

#### **Povratni udarec – vzroki in ustrezna varnostna navodila**

- Povratni udarec je trenutna reakcija zatikajočega se, stisnjene ali nepravilno uravnoteženega žaginega lista. Posledica tega je lahko nekontroliran sunek žage iz obdelovanca v smeri uporabnika;
- kadar se žagin list zagozdi ali stisne v zapirajoči se delovni reži, se list zagozdi, sila motorja pa sune žago v smeri uporabnika;
- če se žagin list v rezu zvije ali če ni pravilno naravnat, se lahko zobje zadnjega dela žaginega lista zataknejo za površino obdelovanca, zaradi česar žagin list izskoči iz reže in žago potisne nazaj v smeri uporabnika.

Povratni udarec je posledica napačne oziroma neustrezne uporabe žage. Izogniti se mu je mogoče s primernimi varnostnimi ukrepi, ki so opisani v nadaljevanju.

- ▶ **Žago primite trdno z obema rokama in dajte roki v položaj, v katerem boste lahko prestrezali sile povratnih udarcev.** Postavite se ob stran žaginega lista, tako da ta nikoli ne bo v ravni liniji z vašim telesom. V primeru povratnega udarca lahko krožna žaga odskoči nazaj. Uporabnik lahko z upoštevanjem določenih varnostnih ukrepov vseeno obvlada silo povratnega udarca.
- ▶ **Če se žagin list zatakne ali ko prekinete delo, izklopite žago in jo držite v obdelovancu toliko časa, da se žagin list ustavi.** Dokler se žagin list vrti, nikoli ne poskušajte odstraniti žage iz obdelovanca ali je vleči nazaj. V nasprotnem primeru lahko nastopi povratni udarec. Ugotovite in odpravite vzroke zatikanja žaginega lista.
- ▶ **Če želite ponovno zagnati žago, ki tiči v obdelovancu, centrirajte žagin list v reži in preverite, ali se zobje žage niso zataknil v obdelovancu.** Zataknen žagin list se lahko ob ponovnem zagonu žage premakne iz obdelovanca ali povzroči povratni udarec.
- ▶ **Velike plošče podprite, da zmanjšate tveganje povratnega udarca zaradi zatikanja žaginega lista.** Velike plošče se lahko ukrivijo pod lastno težo. Ploščo je treba podpreti na obeh straneh – tako v bližini reže kakor tudi ob robu.
- ▶ **Ne uporabljajte topih ali poškodovanih žaginih listov.** Žagini listi s topimi ali nepravilno naravnanimi zobmi zaradi preozke reže povzročijo povečano trenje, zagozditev žaginega lista in povratni udarec.
- ▶ **Pred žaganjem pritegnite omejevala za nastavitve globine in kota reza.** Če se nastavitve med žaganjem spremenijo, se lahko žagin list zatakne in nastopi povratni udarec.
- ▶ **Še posebej previdni bodite pri žaganju v obstoječe stene ali v območja s skritimi napeljavami.** Žagin list lahko pri potopnem žaganju blokirajo skriti predmeti, ki povzročijo povratni udarec.

#### **Funkcija spodnjega zaščitnega pokrova**

- ▶ **Pred vsako uporabo preverite, ali se spodnji zaščitni pokrov brezhibno zapira.** Žage ne uporabljajte, če spodnji zaščitni pokrov ni prosto pomičen in če se ne zapre takoj. Spodnjega zaščitnega pokrova nikoli ne poskušajte zadrževati ali pritrdjevati v odprtem položaju. Če vam žaga nehote pade na tla, se lahko spodnji zaščitni pokrov skrivi. S pomočjo ročice odprite zaščitni





pokrov in se prepričajte, ali je pokrov prosto pomičen in da se pri nobenem kotu in globini reza ne dotika žaginega lista ali drugih delov.

- ▶ **Preverite funkcijo vzmeti spodnjega zaščitnega pokrova. Če spodnji zaščitni pokrov in vzmet ne delujeta brezhibno, morate žago pred uporabo popraviti.** Poškodovani deli, lepljive obloge ali sprijete iveri upočasnjujejo delovanje spodnjega zaščitnega pokrova.
- ▶ **Spodnji zaščitni pokrov odpirajte ročno samo pri izdelavi posebnih rezov, kot so npr. potopni in kotni rezi. Z ročico odprite spodnji zaščitni pokrov in ga izpusite, takoj ko žagin list prodre v obdelovanec.** Pri vseh drugih opravilih mora spodnji zaščitni pokrov delovati avtomatsko.
- ▶ **Žage ne odlagajte na delovno mizo ali na tla, če spodnji zaščitni pokrov ne pokriva žaginega lista.** Nezaščiten žagin list, ki se zaustavlja, potiska žago v nasprotni smeri reza in prežaga vse, kar mu je na poti. Upoštevajte čas zaustavljanja žage.

#### Funkcija zaščitnega pokrova

- ▶ **Pred vsako uporabo preverite, ali se zaščitni pokrov brezhibno zapira. Žage ne uporabljajte, če zaščitni pokrov ni prosto pomičen in če se ne zapre takoj. Zaščitnega pokrova nikoli ne poskušajte zadrževati oziroma pritrdjevati; pri tem bi bil žagin list nezaščiten.** Če vam žaga nehote pade na tla, se lahko zaščitni pokrov skrivi. Prepričajte se, ali je zaščitni pokrov prosto pomičen in da se pri nobenem kotu in globini reza ne dotika žaginega lista ali drugih delov.
- ▶ **Preverite stanje in funkcijo vzmeti zaščitnega pokrova. Če zaščitni pokrov in vzmet ne delujeta brezhibno, morate žago pred uporabo popraviti.** Poškodovani deli, lepljive obloge ali sprijete iveri upočasnjujejo delovanje spodnjega zaščitnega pokrova.
- ▶ **Pri potopnih rezih, ki se ne izvajajo pravokotno, zavarujte osnovno ploščo žage pred stranskim premikanjem.** Stransko premikanje lahko povzroči zagozditev žaginega lista in s tem povratni udarec.
- ▶ **Žage ne odlagajte na delovno mizo ali na tla, če zaščitni pokrov ne pokriva žaginega lista.** Nezaščiten žagin list, ki se zaustavlja, potiska žago v nasprotni smeri reza in prežaga vse, kar mu je na poti. Upoštevajte čas zaustavljanja žage.

#### Funkcija razpornega klina

- ▶ **Uporabljajte žagin list, ki je primeren za razporni klin.** Da bo razporni klin učinkoval, mora biti osnovna plošča žaginega lista tanjša od razpornega klina in širina zob mora biti večja od debeline razpornega klina.
- ▶ **Razporni klin nastavite, kot je opisano v navodilih za uporabo.** Napačna debelina, položaj in poravnava lahko povzročijo, da razporni klin ni učinkovit pri preprečevanju povratnih udarcev.
- ▶ **Vedno uporabljajte razporni klin, razen pri potopnih rezih.** Po koncu izdelave potopnega reza znova montirajte razporni klin. Razporni klin je pri izdelavi potopnih rezov moteč in lahko povzroči povratni udarec.
- ▶ **Da bi razporni klin lahko deloval, se mora nahajati v reži.** Razporni klin ni učinkovit pri preprečevanju povratnih udarcev pri kratkih rezih.
- ▶ **Ne uporabljajte žage s skrivljenim razpornim klinom.** Tudi manjša motnja lahko upočasnijo zapiranje zaščitnega pokrova.

#### Opis

##### Pregled izdelkov

- |                                      |   |
|--------------------------------------|---|
| ① Izmet iveri                        | ⑦ Skala globine reza                    |
| ② Stikalo za vklop in izklop         | ⑧ Nihajni zaščitni pokrov               |
| ③ Skala kota rezanja                 | ⑨ Vzporedno vodilo                      |
| ④ Pritezni vijak za nastavitev kota  | ⑩ Vpenjalni klin                        |
| ⑤ Pritezni vijak za vzporedno vodilo | ⑪ Vijaki za pritrditev razpornega klina |
| ⑥ Indikator zarisa                   | ⑫ Zapora vklopa                         |



- |    |                                    |    |                                   |
|----|------------------------------------|----|-----------------------------------|
| 13 | Adapter za odsesavanje             | 18 | Prezračevalne reže                |
| 14 | Pritezni vijak za vzporedno vodilo | 19 | Inbus ključ                       |
| 15 | Blokada globine reza               | 20 | Dodatni ročaj                     |
| 16 | Osnovna plošča                     | 21 | Ročica za nastavitev globine reza |
| 17 | Gumb za blokado vretena            |    |                                   |

**Namenska uporaba**

Opisan izdelek je ročno vodena krožna žaga. Namenjena je žaganju lesa ali lesu podobnih materialov, plastičnih mas, mavčnega kartona, mavčnih plošč in kompozitnih materialov do globine reza 85 mm (3,35 in).

Ročna krožna žaga je opremljena s snemljivim priključnim nastavkom za običajne cevi sesalcev za prah/odpraševalnikov, ki so na voljo kot dodatna oprema. Za prikllop sesalne cevi sesalnika za prah na žago boste morda potrebovali ustrezen adapter.

**Možne napache uporabe**

Prepovedana je uporaba žaginih listov, ki ne ustrezajo predpisanim tehničnim podatkom, rezalnih in brusilnih plošč ter žaginih listov iz visokolegirane hitroreznega jekla (jekla HSS). Prepovedano je žaganje kovin.

**Obseg dobave:**

Krožna žaga, navodilo za uporabo.



Za varno uporabo uporabite le originalne nadomestne dele in potrošne materiale. Seznam odobrenih nadomestnih delov, potrošnih materialov in pribora najdete v svojem centru **Hilti** ali na spletni strani: [www.hilti.group](http://www.hilti.group)

**Tehnični podatki****Lastnosti izdelka**

Nazivno napetost, nazivni tok, frekvenco in nazivno porabo moči najdete na tipski ploščici, ki je prilagojena posamezni državi.

Pri obratovanju z generatorjem ali transformatorjem mora biti njegova izhodna moč dvakrat višja od nazivne porabe moči vašega orodja, ki je navedena na tipski ploščici. Delovna napetost transformatorja ali generatorja mora biti vedno med +5 % in -15 % nazivne napetosti orodja.

	<b>WSC 85</b>
<b>Generacija izdelka</b>	01
<b>Izhodna moč</b>	1.260 W
<b>Št. vrtljajev v prostem teku</b>	4.500 vrt/min
<b>Št. vrtljajev pod obremenitvijo</b>	3.100 vrt/min
<b>Rezalna hitrost v prostem teku</b>	54 m/s
<b>Rezalna hitrost pod obremenitvijo</b>	37,3 m/s
<b>Globina reza pri 0°</b>	0 mm ... 85 mm
<b>Globina reza pri 45°</b>	0 mm ... 60 mm
<b>Globina reza pri 60°</b>	0 mm ... 43 mm
<b>Premer žaginega lista</b>	207 mm ... 230 mm
<b>Vpenjalna odprtina žaginega lista</b>	30 mm
<b>Debelina razpornega klina (standard)</b>	2 mm
<b>Teža v skladu s postopkom EPTA 01</b>	7,8 kg
<b>Stopnja zaščite</b>	II



## Informacije o hrupu in vrednosti nihanja

Vrednosti zvočnega tlaka in tresljajev, ki so navedene v teh navodilih, so izmerjene v skladu s standardnim merilnim postopkom in se lahko uporabijo za medsebojno primerjavo električnih orodij. Primerne so tudi za predhodno oceno izpostavljenosti.

Navedeni podatki ponazarjajo dejansko uporabo električnega orodja. Če električno orodje uporabljate za druge namene, z neustreznimi nastavki ali ga ne vzdržujete pravilno, lahko vrednosti odstopajo. To lahko znatno poveča izpostavljenosti v celotnem delovnem časovnem obdobju.

Za točno oceno izpostavljenosti je treba upoštevati tudi čas, ko je električno orodje izključeno ali pa deluje, a ni dejansko v uporabi. To lahko znatno zmanjša izpostavljenosti v celotnem delovnem časovnem obdobju.

Upoštevajte dodatne varnostne ukrepe za zaščito uporabnika pred učinkom zvoka in/ali tresljaji, na primer: Vzdrževanje električnega orodja in nastavkov, zaščita rok pred mrazom in organizacija poteka dela.

Za podrobne informacije o uporabljenih različicah standardov **EN 62841** glejte kopijo izjave o skladnosti 163.

### Podatki o hrupu

	WSC 85
Raven zvočnega tlaka ( $L_{pA}$ )	97 dB(A)
Negotovost ravni zvočnega tlaka ( $K_{pA}$ )	3 dB(A)
Raven zvočne moči ( $L_{WA}$ )	105 dB(A)
Negotovost ravni zvočne moči ( $K_{WA}$ )	3 dB(A)

### Podatki o tresljajih

	WSC 85
Triaksialna vrednost vibracij pri žaganju lesa ( $a_h$ )	$\approx 2,3 \text{ m/s}^2$
Negotovost (K)	$0,5 \text{ m/s}^2$

### Priprava dela

#### **PREVIDNO**

**Nevarnost poškodb!** Nenameren vklop izdelka.

- Pred nastavljanjem orodja ali menjavo pribora izvlecite vtič iz vtičnice.

Upoštevajte varnostna navodila in opozorila v tej dokumentaciji in na izdelku.

### Vstavljanje žaginega lista

#### **PREVIDNO**

**Nevarnost poškodb!** Neustrezni ali nepravilno nameščeni žagini listi lahko žago poškodujejo.

- Uporabljajte samo žagine liste, ki so predvideni za to orodje. Upoštevajte puščico za smer vrtenja na žaginem listu.
- Uporabljajte samo rezalne plošče, katerih dovoljeno število vrtljajev je vsaj toliko, kot je najvišje število vrtljajev izdelka.

1. Postavite orodje na rebrasto ploskev.
2. Z eno roko pritisnite in pridržite gumb za blokado vretena, da blokirate vreteno žage.
3. Namestite vpenjalno prirobnico na vreteno.
4. Zategnite vijak.
5. Preverite, ali je vpenjalna prirobnica pravilno pritrjena.

Debelina razpornega klina mora biti manjša od širine reza žaginega lista in najmanj enaka debelini osnovne plošče. Odmik A mora biti manjši od 5 mm (0,2 in).



**Nastavitev globine reza 4**

**i** Da bo rezalni rob gladek, naj bo globina reza za 2 mm večja od debeline materiala.

1. Sprostite blokado.
2. Z ročico za globino reza nastavite globino reza.
  - ▶ Globina reza je prikazana na skali globine reza.
3. Fiksirajte blokado.

**Nastavitev kota reza 5**

1. Odvijte pritezni vijak nastavitve kota reza.
2. Ploščo obrnite do zelenega kota reza.
  - ▶ Kot reza je prikazan na skali kota reza.
3. Znova zategnite pritezni vijak.

**Nastavitev širine reza 6**

1. Odvijte pritezni vijak.
2. Potisnite vodilo vzporednega vodila pod pritezni vijak.
3. Nastavite zeleno širino reza.
4. Zategnite pritezni vijak.

**Uporaba****⚠ OPOZORILO**

**Nevarnost zaradi poškodovanega kabla!** Če pride pri delu do poškodb električnega kabla ali podaljška, orodje in kabel nemudoma odklopite z električnega omrežja. Ne dotikajte se poškodovanega dela kabla!

- ▶ Redno preverjajte vse priključne kable. Zamenjajte poškodovane kable. Če so priključni kablji poškodovani, naj jih popravijo v pooblaščenem servisu.

Priporočena je uporaba zaščitnega stikala okvarnega toka (RCD) z izklopnim tokom največ 30 mA.

**Vklop orodja****⚠ PREVIDNO**

**Nevarnost poškodb pri žaganju plastike!** Zaradi pregrevanja žaginega lista lahko pride do preoblikovanja ali topljenja plastike.

- ▶ Med delom si vedno vzemite čas za krajši premor, da se žagin list lahko ohladi.

1. Pritisnite zaporo vklopa.
2. Pritisnite stikalo za vklop in izklop.

**Žaganje po zarisu**

1. Obdelovanec zavarujte pred premikanjem.
2. Pazite na to, da se bo žagin list pod obdelovancem prosto vrtel.
3. Izdelek namestite tako, da sprednji rob osnovne plošče nalega na obdelovanec.
4. Vklonite krožno žago.
5. Krožno žago vodite s primerno hitrostjo po zarisu na obdelovancu.

**Žaganje s potopno funkcijo 4**

Potopno rezanje omogoča rezanje obdelovanca s spuščanjem žaginega lista na zelenem mestu. Potopno funkcijo lahko uporabite pri vseh nastavitvah kota reza.

**i** Da zmanjšate nevarnost povratnega udarca, na orodje za osnovno ploščo namestite prislon.

1. Nastavite globino reza na 0.
2. Krožno žago postavite ravno na obdelovanca.



3. Oznaka na zadnji strani osnovne plošče in zaris pomaknite v isto višino.
4. Sprostite blokado globine reza.
5. Z roko pritisnite orodje k obdelovancu in prislonu.
6. Vključite krožno žago.
  - ▶ Žagin list se spusti.
7. Ko dosežete zeleno globino reza, zategnite blokado globine reza.
8. Naredite rez.

### Izklop orodja

1. Spustite stikalo za vklop in izklop.
2. Počakajte, da se žagin list ustavi.

### Nega in vzdrževanje

#### OPOZORILO

**Nevarnost električnega udara!** Nega in vzdrževanje z vstavljenim vtičem lahko povzročita hude poškodbe in opekline.

- ▶ Pred nego in vzdrževanjem vedno izvlčite vtič!

#### Nega

- Previdno odstranite sprijeto umazanijo.
- Prezračevalne reže previdno očistite s suho krtačo.
- Za čiščenje ohišja uporabljajte samo rahlo navlaženo krpo. Za čiščenje ne uporabljajte čistil, ki vsebujejo silikon, ker lahko poškodujejo plastične dele.

#### Vzdrževanje

#### OPOZORILO

**Nevarnost zaradi električnega udara!** Nepravilna popravila na električnih delih lahko povzročijo težke poškodbe in opekline.

- ▶ Električne komponente smejo popravljati samo strokovnjaki električarji.
- Redno preverjajte, ali so vidni deli orodja nepoškodovani in ali elementi za upravljanje delujejo brezhibno.
- Izdelka ne uporabljajte, če je poškodovan in/ali ne deluje brezhibno. Izdelek naj takoj popravi servis **Hilti**.
- Po končani negi in vzdrževanju namestite vse zaščitne naprave in preverite, ali delujejo brezhibno.



Za varno delo uporabljajte le originalne nadomestne dele in potrošni material. Seznam odobrenih nadomestnih delov, potrošnih materialov in pribora najdete v servisnem centru **Hilti Store** ali na spletni strani: [www.hilti.group](http://www.hilti.group).

### Demontaža žaginega lista

#### PREVIDNO

**Nevarnost poškodb!** Nastavek je lahko vroč in/ali ima ostre robove.

- ▶ Pri menjavi nastavka uporabite zaščitne rokavice.
  - ▶ Vročega nastavka nikoli ne odlagajte na vnetljive podlage.
1. Postavite orodje na rebrasto ploskev.
  2. Z eno roko pritisnite in pridržite gumb za blokado vretena, da blokirate vreteno žage.
  3. S šestrobim ključem odvijte vijak prirobnice pod pokrovom motorja.
  4. Z nastavitveno ročico nastavite globino reza na 0.
  5. Z inbus ključem odvijte vijak v nasprotni smeri urnega kazalca.
  6. Snemite vpenjalno prirobnico.
  7. Odprite nihajni zaščitni pokrov in ga pridržite.
  8. Odstranite žagin list.



**Čiščenje zaščitne naprave**

1. Demontirajte žagin list.
2. Zaščitne naprave previdno očistite s suho krtačo.
3. Obloge in iveri v notranjosti zaščitnih naprav odstranite z ustreznim orodjem.
4. Znova namestite žagin list.

**Kontrola nihajnega zaščitnega pokrova**

- ▶ Odprite nihajni zaščitni pokrov tako, da popolnoma pritisnete upravljalno ročico.
- ▶ Ko spustite upravljalno ročico, se mora nihajni zaščitni pokrov hitro in v celoti zapreti.

**Transport in skladiščenje****Transport**

- ▶ Izdelka ne transportirajte, kadar je montiran nastavek.
- ▶ Med transportom poskrbite za stabilnost izdelka.
- ▶ Po vsakem transportu preverite, ali so vidni deli orodja nepoškodovani in ali elementi za upravljanje delujejo brezhibno.

**Skladiščenje**

- ▶ Izdelek vedno skladiščite z izvlečenim vtičem.
- ▶ Ta izdelek skladiščite na suhem mestu in zunaj dosega otrok ter nepooblaščenih oseb.
- ▶ Po vsakem transportu preverite, ali so vidni deli izdelka nepoškodovani in ali elementi za upravljanje delujejo brezhibno.

**Pomoč pri motnjah**

V primeru motenj, ki niso navedene v tej preglednici oziroma jih sami ne znate odpraviti, se obrnite na naš servis **Hilti**.

**Preglednica z motnjami**

Motnja	Možen vzrok	Rešitev
Orodje nima polne moči.	Podaljševalni kabel je predolg in/ali s premajhnim prerezom.	▶ Uporabite podaljšek primerne dolžine in/ali zadostnega preseka.
	Napajanje s tokom ima prenizko napetost.	▶ Preverite informacije o zmogljivosti na tipski tablici.
Orodje ne deluje.	Napajanje s tokom ima prenizko napetost.	▶ Priklopite drugo električno orodje in preverite, ali deluje.
	Kabel ali stikalo v okvari.	▶ Orodje naj preveri električar.
	Stikalo za vklop/izklop v okvari.	▶ Orodje naj preveri električar.
	Obrabljene ščetke.	▶ Orodje naj preveri električar in po potrebi zamenja ščetke.
Sesanje ne deluje oz. deluje z zmanjšano močjo.	Kanal za odrezke je zamašen.	▶ Očistite kanal za iveri.

**Odstranjevanje**

 Orodja **Hilti** so pretežno izdelana iz materialov, ki jih je mogoče znova uporabiti. Pogoji za ponovno uporabo materialov je ustrezno razvrščanje materiala. V mnogih državah servisi **Hilti** prevzamejo vaše odsluženo orodje. O tem se pozanimajte pri servisni službi **Hilti** ali svojem prodajnem svetovalcu.

 ▶ Električnih orodij, naprav in akumulatorskih baterij ne zavržite skupaj z gospodinjstvi odpadki!

**RoHS (direktiva o omejevanju uporabe določenih nevarnih snovi)**

Na spodnji povezavi najdete preglednico z nevarnimi snovmi: [qr.hilti.com/r933](http://qr.hilti.com/r933).

Povezavo do preglednice RoHS najdete na koncu tega dokumenta v obliki kode QR.



## Proizvalačeva garancija

► V primeru vprašanj o garancijskih pogojih se obrnite na lokalnega partnerja **Hilti**.

## hr Originalne upute za uporabo

### Podaci o uputi za uporabu

#### Uz ove upute za uporabu

- **Upozorenje!** Prije korištenja proizvoda trebate pročitati i razumjeti upute za uporabu koje su priložene proizvodu uključujući naputke, sigurnosne i upozoravajuće napomene, ilustracije i specifikacije. Upoznajte se posebice sa svim naputcima, sigurnosnim i upozoravajućim napomenama, ilustracijama, specifikacijama, te sastavim dijelovima i funkcijama. U slučaju nepridržavanja postoji opasnost od električnog udara, požara i/ili teških ozljeda. Upute za uporabu uključujući naputke, sigurnosne i upozoravajuće napomene sačuvajte za kasniju uporabu.
- **HILTI** proizvodi su namijenjeni profesionalnom korisniku i smije ih posluživati, održavati i servisirati samo ovlašteno kvalificirano osoblje. To osoblje mora biti posebno podučeno o mogućim opasnostima. Proizvod i njemu pripadajuća pomoćna sredstva mogu biti opasna ako ih nepropisno i neispravno upotrebljava neosposobljeno osoblje.
- Priložene upute za uporabu odgovaraju trenutnom stanju tehnike u vrijeme tiskanja. Aktualnu verziju uvijek možete pronaći online na Hilti stranici proizvođača. U tu svrhu slijedite poveznicu ili QR kod u ovim uputama za uporabu označen simbolom
- Proizvod uvijek prosljediti drugim osobama zajedno s ovim uputama za uporabu.

## Objašnjenje znakova

### Upozoravajući naputci

Upozoravajući naputci upozoravaju na opasnost prilikom rukovanja proizvodom. Koriste se sljedeće signalne riječi:

**OPASNOST**

#### OPASNOST !

► Znači moguću neposrednu opasnu situaciju, koja može prouzročiti tjelesne ozljede ili smrt.

**UPOZORENJE**

#### UPOZORENJE !

► Ova riječ skreće pozornost na moguću opasnu situaciju koja može uzrokovati teške tjelesne ozljede ili smrt.

**OPREZ**

#### OPREZ !

► Ova riječ skreće pozornost na moguću opasnu situaciju koja može uzrokovati tjelesne ozljede ili materijalnu štetu.

## Simboli u dokumentaciji

U ovoj dokumentaciji koriste se sljedeći simboli:

	Prije uporabe pročitajte uputu za uporabu
	Napomene o primjeni i druge korisne informacije
	Rukovanje materijalima koji se mogu ponovno preraditi
	Električne uređaje i akumulatorske baterije ne bacajte u kućni otpad

## Simboli na slikama

Koriste se sljedeći simboli na slikama:



<b>2</b>	Ovi brojevi odnose se na određene slike na početku ove upute
3	Numeriranjem na slikama se navodi redoslijed radnih koraka i može odstupati od radnih koraka u tekstu
<b>11</b>	Brojevi položaja koriste se na slici <b>Pregled</b> i odnose se na brojeve legende u odlomku <b>Pregled proizvoda</b>
	Ovaj znak upućuje da trebate biti posebno pažljivi prilikom rukovanja proizvodom.

## Simboli ovisno o proizvodu

### Simboli

Mogu se koristiti sljedeći simboli na proizvodu:

$n_0$	Dimenzionirani broj okretaja u praznom hodu
	Izmjenična struja
/min	Okretaj u minuti
RPM	Okretaj u minuti
$\varnothing$	Promjer
	Bežični prijenos podataka
	Klasa zaštite II (dvostruka izolacija)

## Sigurnost

### Opće sigurnosne napomene za električne alate

**⚠ UPOZORENJE** Pročitajte sve sigurnosne napomene, naputke, slike i tehničke podatke kojima je opremljen ovaj električni alat. Propusti u pridržavanju sljedećih naputaka mogu dovesti do električnog udara, požara i/ili teških ozljeda.

**Molimo sačuvajte sve sigurnosne napomene i upute za ubuduće.**

Pojam "električni alat" korišten u sigurnosnim napomenama odnosi se na električne alate s napajanjem iz električne mreže (s mrežnim vodom) i na električne alate na akumulatorski pogon (bez mrežnog voda).

### Sigurnost na radnom mjestu

- ▶ **Područje rada održavajte čistim i osvijetljenim.** Nered i neosvijetljeno područje rada mogu dovesti do nezgoda.
- ▶ **S električnim alatom ne radite u okolini ugroženoj eksplozijom u kojoj se nalaze zapaljive tekućine, plinovi ili prašine.** Električni alati proizvode iskre koje mogu zapaliti prašinu ili pare.
- ▶ **Djecu i ostale osobe tijekom korištenja električnog alata udaljite iz područja rada.** Ako niste usredotočeni na rad, mogli biste izgubiti kontrolu nad uređajem.

### Električna sigurnost

- ▶ **Priključni utikač električnog alata mora odgovarati utičnici.** Na utikaču se ni u kojem slučaju ne smiju izvoditi izmjene. Ne koristite adapterske utikače zajedno sa zaštitno uzemljenim električnim alatima. Nepromijenjeni utikači i odgovarajuće utičnice smanjuju opasnost od električnog udara.
- ▶ **Izbjegavajte dodir tijela s uzemljenim površinama kao što su cijevi, radijatori, štednjaci i hladnjaci.** Postoji povećana opasnost od električnog udara ako je vaše tijelo uzemljeno.
- ▶ **Električni alat držite dalje od kiše ili vlage.** Prodiranje vode u električni alat povećava opasnost od električnog udara.





- ▶ **Priključni vod ne upotrebljavajte za nošenje ili vješanje električnog alata odnosno za izvlačenje utikača iz utičnice.** Priključni vod držite dalje od izvora topline, ulja, oštih rubova ili pokretnih dijelova. Oštećeni ili zapleteni priključni vodovi povećavaju opasnost od električnog udara.
- ▶ **Ako s električnim alatom radite na otvorenom, upotrebljavajte samo produžne kabele odobrene za uporabu na otvorenom.** Primjena produžnog kabela prikladnog za uporabu na otvorenom smanjuje opasnost od električnog udara.
- ▶ **Ako ne možete izbjeći rad električnog alata u vlažnom okruženju, koristite zaštitnu strujnu sklopku.** Uporaba zaštitne strujne sklopke smanjuje opasnost od električnog udara.

#### Sigurnost ljudi

- ▶ **Budite oprezni, pazite što činite i kod rada s električnim alatom postupajte razumno.** Električni alat ne koristite ako ste umorni ili pod utjecajem opojnih sredstava, alkohola ili lijekova. Trenutak nepažnje prilikom uporabe električnog alata može dovesti do ozbiljnih tjelesnih ozljeda.
- ▶ **Nosite zaštitnu opremu i uvijek nosite zaštitne naočale.** Nošenje zaštitne opreme, kao što su zaštitna maska, protuklizne zaštitne cipele, zaštitna kaciga ili zaštitne slušalice, ovisno o vrsti i primjeni električnog alata, smanjuje opasnost od ozljeda.
- ▶ **Izbjegavajte nehotično stavljanje u pogon. Uvjerite se da je električni alat isključen prije nego što ga priključite na napajanje strujom i/ili akumulatorsku bateriju, ili ga primite ili nosite.** Ako kod nošenja električnog alata prst držite na prekidaču ili ako je uređaj uključen i priključen na električnu mrežu, to može dovesti do nezgoda.
- ▶ **Prije nego što uključite električni alat, uklonite alate za podešavanje ili vijčane ključeve.** Alat ili ključ, koji se nalazi u rotirajućem dijelu uređaja, može uzrokovati nezgode.
- ▶ **Izbjegavajte nenormalan položaj tijela. Zauzmite siguran i stabilan položaj tijela i u svakom trenutku održavajte ravnotežu.** Na taj način možete električni alat bolje kontrolirati u neočekivanim situacijama.
- ▶ **Nosite prikladnu odjeću. Ne nosite široku odjeću ili nakit. Neka vaša kosa, odjeća i rukavice budu što dalje od pomičnih dijelova.** Široku odjeću, nakit ili dugu kosu mogu zahvatiti pomični dijelovi.
- ▶ **Ako se mogu montirati uređaji za usisavanje i skupljanje prašine, provjerite jesu li isti priključeni i rabe li se pravilno.** Uporaba usisavača može smanjiti opasnost.
- ▶ **Nemojte se uljuljati u lažnu sigurnost i obratite pozornost na sigurnosna pravila za električne alate iako ste nakon česte uporabe upoznati s električnim alatom.** Nepažljivo rukovanje može u djeliću sekunde uzrokovati teške tjelesne ozljede.

#### Uporaba i rukovanje električnim alatom

- ▶ **Ne preopterećujte uređaj.** Za vaše radove koristite za to predviđen električni alat. S odgovarajućim električnim alatom radit ćete bolje i sigurnije u navedenom području snage.
- ▶ **Ne upotrebljavajte električni alat s neispravnim prekidačem.** Električni alat, koji se više ne može uključiti ili isključiti, opasan je i treba se popraviti.
- ▶ **Izvučite utikač iz utičnice i/ili izvadite akumulatorsku bateriju iz uređaja prije namještanja uređaja, zamjene dijelova pribora ili odlaganja uređaja.** Ovim mjerama opreza spriječit će se nehotično pokretanje električnog alata.
- ▶ **Električne alate, koji se ne koriste, spremite izvan dosega djece.** Nemojte dopustiti da uređaj koriste osobe koje s njim nisu upoznate ili koje nisu pročitale upute za uporabu. Električni alati su opasni ako ih koriste neiskusne osobe.
- ▶ **Pažljivo održavajte električne alate i pribor.** Kontrolirajte rade li pokretni dijelovi besprijekorno i nisu li zaglavljivi, te jesu li dijelovi polomljeni ili tako oštećeni da negativno djeluju na funkciju električnog alata. Oštećene dijelove popravite prije uporabe uređaja. Mnoge nezgode uzrokovane su lošim održavanjem električnih alata.



- ▶ **Rezne alate održavajte oštrim i čistim.** Brižljivo održavani rezni alati s oštrim reznim rubovima neće se zaglaviti i lakši su za vođenje.
- ▶ **Koristite električni alat, pribor, nastavke itd. sukladno ovim uputama. Pritom uzmite u obzir radne uvjete i izvođene radove.** Uporaba električnih alata za neke druge primjene različite od predviđenih može dovesti do opasnih situacija.
- ▶ **Ručke i rukohvate držite suhim, čistim i bez ostataka ulja i masti.** Skliske ručke i rukohvati ne omogućuju sigurno rukovanje i kontrolu električnog alata u nepredviđenim situacijama.

#### **Servisiranje**

- ▶ **Popravak električnih alata prepustite samo kvalificiranom stručnom osoblju i samo s originalnim rezervnim dijelovima.** Na taj način će se postići održavanje sigurnosti električnog alata.

#### **Sigurnosne napomene za sve pile**

##### **Postupak piljenja**

- ▶ **⚠ OPASNOST: Svojim rukama se ne približavajte području pile i listu pile. Drugom rukom držite dodatni rukohvat ili kućište motora.** Kada pilu držite s obje ruke, onda ih list pile ne može ozlijediti.
- ▶ **Ne sežite pod predmet obrade.** Štitnik vas pod predmetom obrade ne može zaštititi od lista pile.
- ▶ **Dubinu rezanja prilagodite debljini predmeta obrade.** Trebao bi biti vidljiv za manje od pune visine zupca pod predmetom obrade.
- ▶ **Predmet obrade za rezanje nikada ne pridržavajte u ruci ili iznad noge. Predmet obrade učvrstite na stabilan prihvat.** Važno je predmet obrade dobro učvrstiti kako biste smanjili opasnost od doticaja s tijelom, zaglavljivanja lista pile ili gubitka kontrole.
- ▶ **Električni alat uhvatite samo za izolirane ručke kada izvodite radove kod kojih nastavak može pogoditi skrivene strujne vodove ili vlastiti mrežni kabel.** Kontakt s vodom pod naponom stavlja i metalne dijelove električnog alata pod napon te dovodi do električnog udara.
- ▶ **Kod uzdužnog rezanja uvijek upotrebljavajte graničnik ili ravnu rubnu vodilicu.** To poboljšava točnost rezanja i smanjuje mogućnost zaglavljivanja lista pile.
- ▶ **Uvijek upotrebljavajte listove pile pravilne veličine i odgovarajućeg steznog otvora (npr. zvjezdastog ili okruglog).** Listovi pile, koji ne odgovaraju montažnim dijelovima pile, ne okreću se kružno i dovode do gubitka kontrole.
- ▶ **Nikada ne upotrebljavajte oštećene ili krive podloške ili vijke za list pile.** Podloške i vijke za list pile su specijalno konstruirani za vašu pilu, za optimalnu snagu i sigurnost pri radu.

##### **Povratni udarac - uzroci i odgovarajuće sigurnosne napomene**

- Povratni udarac je neočekivana reakcija zbog zaglavljivanja ili nepravilno poravnog lista pile koja dovodi do nekontroliranog podizanja pile i kretanja iz predmeta obrade prema operateru;
- ako se list pile zakvači ili zaglavi u razdvajaču koji se zatvara, zablokira se i snaga motora odbacuje pilu u smjeru operatera;
- ako je list pile u rezu uvinut ili nepravilno poravan, zupci stražnjeg ruba lista pile mogu se zakvačiti u površini predmeta obrade zbog čega se list pile izbacuje iz razdvajača i pila odskoče u smjeru operatera.

Povratni udarac je posljedica neispravne ili nepravilne uporabe pile. Može se spriječiti odgovarajućim mjerama opreza kako je opisano u nastavku.

- ▶ **Čvrsto držite pilu s obje ruke i stavite svoje ruke u položaj u kojem možete prihvatiti sile povratnog udarca. Uvijek stojte uz bok lista pile, list pile nikada ne postavljajte u liniju s Vašim tijelom.** Kod povratnog udarca kružna pila može odskočiti unatrag, operater može odgovarajućim mjerama opreza svladati sile povratnog udarca.
- ▶ **Ako se list pile zaglavi ili prekinete radove, pilu isključite i držite je mirno u materijalu sve dok se list pile na zaustavi. Nikada ne pokušavajte pilu vaditi iz predmeta obrade ili je povlačiti unatrag dok se list pile pomiče, u suprotnom bi moglo doći do povratnog udarca.** Utvrdite i uklonite uzrok zaglavljivanja lista pile.



- ▶ **Ako pilu, koja stoji u predmetu obrade, želite ponovno pokrenuti, centrirajte list pile u razdvajaču i provjerite nisu li se zupci pile zaglavili u predmetu obrade.** Ako je list pile zaglavljnjen, može se pomaknuti iz predmeta obrade ili prouzročiti povratni udarac pri ponovnom pokretanju pile.
- ▶ **Velike ploče poduprite kako biste izbjegli opasnost od povratnog udarca zbog zaglavljnjenog lista pile.** Velike ploče se mogu savinuti pod vlastitom težinom. Ploče treba poduprijeti s obje strane, u blizini razdvajača kao i na rubu.
- ▶ **Ne upotrebljavajte tupe ili oštećene listove pile.** Listovi pile s tupim ili nepravilno usmjerenim zupcima zbog uskog razdvajača uzrokuju povećano trenje, zaglavljivanje lista pile i povratni udarac.
- ▶ **Prije rezanja pritegnite podešivače za dubinu rezanja i kut rezanja.** Ako se za vrijeme rezanja podešivači pomjere, list pile se može zaglaviti te može doći do povratnog udarca.
- ▶ **Budite posebno oprezni kod rezanja u postojeće zidove ili druga nevidljiva područja.** Potopni list pile se pri rezanju može zablokirati u skrivenim predmetima i uzrokovati povratni udarac.

#### Funkcija donjeg štitnika

- ▶ **Prije svake uporabe provjerite zatvara li se donji štitnik besprijekorno. Pilu ne upotrebljavajte ako donji štitnik nije pokretljiv i ako se odmah ne zatvori. Donji štitnik ne stežite niti ga ne privezujte u otvorenom položaju.** Ako pila nehotece padne na pod, donji štitnik se može saviti. Otvorite štitnik polugom za povlačenje unatrag i sa sigurnošću utvrdite da se može slobodno pomicati i da kod svih kutova rezanja ili dubina rezanja ne dodiruje niti list pile niti druge dijelove.
- ▶ **Provjerite funkciju opruge za donji štitnik. Pilu servisirajte prije uporabe ako donji štitnik i opruga besprijekorno ne rade.** Oštećeni dijelovi, ljepljivi talozi ili nakupine strugotine uzrokuju usporeni rad donjeg štitnika.
- ▶ **Donji štitnik otvarajte rukom samo kod posebnih rezova kao što su "potopni i kutni rezovi".** Otvorite donji štitnik polugom za povlačenje unatrag i pustite je čim list pile proдре u predmet obrade. Kod svih drugih radova piljenja donji štitnik mora raditi automatski.
- ▶ **Pilu ne odlažite na radnu klupu ili pod, a da donji štitnik pritom ne prekriva list pile.** Nezaštićeni list pile, koji se još okreće, pokreće pilu suprotno od smjera rezanja i reže sve što mu je na putu. Stoga imajte na umu vrijeme dodatnog okretanja pile.

#### Funkcija štitnika

- ▶ **Prije svake uporabe provjerite zatvara li se štitnik besprijekorno. Pilu ne upotrebljavajte ako štitnik nije pokretljiv i ako se odmah ne zatvori. Štitnik ne stežite niti ga ne privezujte; u tom slučaju bi list pile bio nezaštićen.** Ako pila nehotece padne na pod, štitnik se može saviti. Uvjerite se da se štitnik slobodno pomiče i da kod svih kutova i dubina rezanja ne dodiruje niti list pile niti druge dijelove.
- ▶ **Provjerite stanje i funkciju opruge za štitnik. Pilu servisirajte prije uporabe ako štitnik i opruga besprijekorno ne rade.** Oštećeni dijelovi, ljepljivi talozi ili nakupine strugotine uzrokuju usporeni rad donjeg štitnika.
- ▶ **Kod "potopnog reza", koji se ne izvodi pravokutno, zaštitite osnovnu ploču pile od bočnog pomicanja.** Bočno pomicanje može uzrokovati zaglavljnjenje lista pile te time dovesti do povratnog udarca.
- ▶ **Pilu ne odlažite na radnu klupu ili pod, a da štitnik pritom ne prekriva list pile.** Nezaštićeni list pile, koji se još okreće, pokreće pilu suprotno od smjera rezanja i reže sve što mu je na putu. Stoga imajte na umu vrijeme dodatnog okretanja pile.

#### Funkcija razupornog klina

- ▶ **Koristite samo onu vrstu lista pile koja odgovara razupornom klinu.** Kako bi razuporni klin djelovao, osnovni list pile mora biti tanji od razupornog klina, a širina zubaca mora biti veća od debljine razupornog klina.
- ▶ **Razuporni klin podesite prema opisu u ovoj uputi za uporabu.** Nepravilna debljina, položaj i centriranje mogu biti razlog tomu da razuporni klin nedjelotvorno sprječava povratni udarac.



- ▶ **Razuporni klin uvijek upotrebljavajte osim kod potopnih rezova.** Razuporni klin ponovno montirajte nakon potopnog reza. Razuporni klin pri potopnim rezovima stvara smetnje i može uzrokovati povratni udarac.
- ▶ **Kako bi razuporni klin mogao djelovati, mora se nalaziti u razdvajaču.** Kod kraćih rezova je razuporni klin neučinkovit pri sprječavanju povratnog udarača.
- ▶ **Pilu ne pokrećite sa savinutim razupornim klinom.** Već i manja smetnja može usporiti zatvaranje štitnika.

**Opis****Pregled proizvoda 1**

- |  |  |
|--|--|
| ① Izbacivač strugotine                     | ⑫ Blokada uključivanja                 |
| ② Prekidač za uključivanje/isključivanje   | ⑬ Usisni adapter                       |
| ③ Skala za kut rezanja                     | ⑭ Stezni vijak za paralelni graničnik  |
| ④ Stezni vijak za namještanje kuta         | ⑮ Blokada dubine reza                  |
| ⑤ Stezni vijak za paralelni graničnik      | ⑯ Osnovna ploča                        |
| ⑥ Pokazatelj predloška                     | ⑰ Gumb za blokadu vretena              |
| ⑦ Skala dubine rezanja                     | ⑱ Prerezi za prozračivanje             |
| ⑧ Klatni štitnik                           | ⑲ Imbus ključ                          |
| ⑨ Paralelni graničnik                      | ⑳ Dodatni rukohvat                     |
| ⑩ Stezni klin                              | ㉑ Poluga za namještanje dubine rezanja |
| ⑪ Vijci za pričvršćivanje razupornog klina |  |

**Namjenska uporaba**

Opisani proizvod je ručno upravljana kružna pila. Namijenjena je za piljenje u drvu ili drvu sličnim materijalima, plastici, gipsanom kartonu, gipsanim vlaknastim pločama i kompozitnim materijalima do dubine reza od 85 mm (3,35 in).

Ručna kružna pila je opremljena priključkom, koji se može skidati, za opcionalni usisavač/uređaj za uklanjanje prašine i koji je konstruiran za postojeća usisna crijeva. Za spajanje crijeva usisavača s pilom može biti potreban odgovarajući adapter.

**Moguća pogrešna uporaba**

Ne smiju se upotrebljavati listovi pile koji ne odgovaraju tehničkim podacima, rezne i brusne ploče te listovi pile od visoko legiranog brzoreznog čelika (HSS-čelik). Ne smiju se rezati metali.

**Sadržaj isporuke**

Kružna pila, upute za uporabu.



Za siguran rad koristite samo originalne rezervne dijelove i potrošni materijal. Rezervne dijelove, potrošni materijal i dodatni pribor, koji smo odobrili za vaš proizvod, pronaći ćete u vašem **Hilti** centru ili na: [www.hilti.group](http://www.hilti.group)

**Tehnički podaci****Značajke proizvoda**

Dimenzionirani napon, dimenzioniranu struju, frekvenciju i dimenzioniranu potrošnju pronaći ćete na označnoj pločici koja je specifična za zemlju.

Pri radu na generatoru ili transformatoru njegova izlazna snaga mora biti najmanje dvostruko veća od dimenzionirane potrošnje navedene na označnoj pločici uređaja. Radni napon transformatora ili generatora mora u svakom trenutku biti između +5 % i -15 % dimenzioniranog napona uređaja.



	WSC 85
Generacija proizvoda	01
Izlazna snaga	1.260 W
Broj okretaja u praznom hodu	4.500 o/min
Broj okretaja kod opterećenja	3.100 o/min
Brzina rezanja u praznom hodu	54 m/s
Brzina rezanja u radu pod opterećenjem	37,3 m/s
Dubina rezanja kod 0°	0 mm ... 85 mm
Dubina rezanja kod 45°	0 mm ... 60 mm
Dubina rezanja kod 60°	0 mm ... 43 mm
Promjer lista pile	207 mm ... 230 mm
Stezni otvor lista pile	30 mm
Debljina razupornog klina (standardna)	2 mm
Težina prema EPTA-postupku 01	7,8 kg
Klasa zaštite	II

### Informacije o buci i vrijednosti vibracije

Razina zvučnog tlaka i razina titranja koje su navedene u ovim uputama, izmjerene su skladno normiranom postupku mjerenja te se mogu koristiti za međusobnu usporedbu električnih alata. Primjerene su i za privremenu procjenu ekspozicija.

Navedeni podaci predstavljaju glavne primjene električnog alata. Ako se električni alat inače koristi za druge primjene s nastavcima, koji se razlikuju ili nisu dovoljno dobro održavani, podaci se mogu razlikovati. To može znatno povećati ekspozicije tijekom cjelokupnog radnog vijeka.

Za točnu procjenu ekspozicija trebaju se uzeti u obzir i vremena, tijekom kojih je električni alat bio isključen ili je radio, ali se zapravo nije koristio. To može znatno smanjiti ekspozicije tijekom cjelokupnog radnog vijeka.

Odredite dodatne sigurnosne mjere za zaštitu korisnika prije djelovanja zvuka i/ili titranja kao npr: Održavanje električnog alata i nastavaka, održavanje toplih ruku, organizacija tokova rada.

Detaljne informacije o ovdje navedenoj verziji **EN 62841** normi možete pronaći na slici izjave o sukladnosti 163.

### Informacije o buci

	WSC 85
Razina emisije zvučnog tlaka ( $L_{pA}$ )	97 dB(A)
Nesigurnost razine zvučnog tlaka ( $K_{pA}$ )	3 dB(A)
Razina zvučne snage ( $L_{WA}$ )	105 dB(A)
Nesigurnost razine zvučne snage ( $K_{WA}$ )	3 dB(A)

### Informacije o vibracijama

	WSC 85
Triaksijalna vrijednost vibracija kod rezanja drveta ( $a_h$ )	≈ 2,3 m/s <sup>2</sup>
Nesigurnost (K)	0,5 m/s <sup>2</sup>

### Priprema rada

**OPREZ**

**Opasnost od ozljede!** Nehotično pokretanje proizvoda.

► izvucite mrežni utikač iz utičnice prije namještanja uređaja ili zamjene dijelova pribora.



Pridr avajte se sigurnosnih napomena i upozoravajućih naputaka u ovoj dokumentaciji i na proizvodu.

## Umetanje lista pile 3

### OPREZ

**Opasnost od oštećenja!** Neprikladni ili krivo umetnuti listovi pile mogu oštetiti pilu.

- ▶ Koristite samo one listove pile, koji su primjereni za ovu pilu. Vodite računa o strelici za smjer vrtnje na listu pile.
- ▶ Koristite samo listove pile čiji je dopušteni broj okretaja barem jednako velik kao i najveći broj okretaja naveden na proizvodu.

1. Uređaj odložite na rebrasti stalak.
2. Za blokadu vretena pile jednom rukom držite pritisnut gumb za blokadu vretena.
3. Steznu prirubnicu stavite na vreteno.
4. Zategnite vijak.
5. Provjerite pravilan dosjed stezne prirubnice.

 Debljina razupornog klina mora biti manja od širine reza lista pile i najmanje isto velika kao i debljina osnovnog lista. Razmak A mora biti manji od 5 mm (0,2 in).

## Namještanje dubine rezanja 4

 Za čisti rub reza bi dubina rezanja trebala odgovarati debljini materijala plus 2 mm.

1. Otpustite blokadu.
2. Polugom za dubinu rezanja namjestite dubinu rezanja.
  - ▶ Dubina rezanja prikazuje se na skali dubine rezanja.
3. Fiksirajte blokadu.

## Namještanje kuta rezanja 5

1. Otpustite stezni vijak za namještanje kuta rezanja.
2. Zakrenite osnovnu ploču do željenog kuta rezanja.
  - ▶ Kut rezanja prikazuje se na skali za kut rezanja.
3. Ponovno zategnite stezni vijak.

## Namještanje širine reza 6

1. Otpustite stezni vijak.
2. Potisnite vodilicu paralelnog graničnika ispod steznog vijka.
3. Podesite željenu širinu reza.
4. Zategnite stezni vijak.

## Rukovanje

### UPOZORENJE

**Opasnost zbog oštećenog kabela!** Ako se pri radu ošteti mrežni ili produžni kabel, uređaj i kabel odmah odvojite s mreže. Ne dodirujte neispravno mjesto!

- ▶ Redovito provjeravajte sve priključne vodove. Zamijenite neispravne produžne kabele. Odnosite oštećene mrežne vodove na zamjenu ovlaštenom serviseru.

Načelno se preporučuje uporaba zaštitne strujne sklopke (RCD) s maksimalnom okidnom strujom od 30 mA.

## Uključivanje uređaja

### OPREZ

**Opasnost od oštećenja pri rezanju plastike!** Plastika se može deformirati ili rastopiti zbog pregrijavanja lista pile.

- ▶ Tijekom rada uzmite kratke stanke kako bi se list pile mogao ohladiti.



1. Pritisnite blokadu uključivanja.
2. Pritisnite prekidač za uključivanje/isključivanje.

### Rezanje prema predlošku

1. Osigurajte predmet obrade od pomicanja.
2. Pazite na to da se list pile ispod predmeta obrade slobodno okreće.
3. Proizvod s prednjim rubom osnovne ploče postavite na predmet obrade.
4. Uključite kružnu pilu.
5. Vodite kružnu pilu odgovarajućim radnim tempom uz predložak preko predmeta obrade.

### Rezanje s potopnom funkcijom

Potopni rez omogućuje rezanje predmeta obrade spuštanjem lista pile na bilo kojem mjestu. Potopnu funkciju možete koristiti u svim podešivačima za kut rezanja.



Kako biste smanjili opasnost od povratnog udarca, postavite graničnik iza osnovne ploče na predmetu obrade.

1. Dubinu rezanja stavite u položaj 0.
2. Postavite kružnu pilu ravno na predmet obrade.
3. Stavite stražnju oznaku na osnovnoj ploči i predložak na istu visinu.
4. Otpustite blokadu dubine reza.
5. Jednom rukom pritisnite uređaj o predmet obrade i graničnik.
6. Uključite kružnu pilu.
  - ▶ List pile se spušta.
7. Ponovno pritegnite blokadu dubine reza kada je postignuta željena dubina reza.
8. Izradite rez.

### Isključivanje uređaja

1. Otpustite prekidač za uključivanje/isključivanje.
2. Pričekajte da se list pile zaustavi.

### Čišćenje i održavanje

#### UPOZORENJE

**Opasnost od električnog udara!** Čišćenje i održavanje s utaknutim mrežnim utikačem može dovesti do teških ozljeda ili opekline.

- ▶ Prije svih radova čišćenja i održavanja uvijek izvucite mrežni utikač!

#### Čišćenje

- Oprezno uklonite čvrsto prljanjaću prljavštinu.
- Prореze za prozračivanje pažljivo očistite suhom četkom.
- Kućište čistite samo lagano navlaženom krpom. Ne upotrebljavajte silikonska sredstva za čišćenje jer mogu nagristi plastične dijelove.

#### Održavanje

#### UPOZORENJE

**Opasnost uslijed električnog udara!** Nestručni popravci na električnim sastavnim dijelovima mogu uzrokovati teške ozljede i opekline.

- ▶ Popravke električnih dijelova smije obavljati samo električar.

- Redovito provjeravajte je li na svim vidljivim dijelovima došlo do oštećenja i funkcioniraju li besprijekorno svi upravljački elementi.
- U slučaju oštećenja i/ili smetnji u radu ne radite s proizvodom. Odmah ga odnesite na popravak u **Hilti** servis.
- Nakon čišćenja i održavanja postavite sve zaštitne uređaje i provjerite funkcioniraju li.



**i** Za siguran rad koristite samo originalne rezervne dijelove i potrošni materijal. Rezervne dijelove, potrošni materijal i dodatni pribor, koji smo odobrili za vaš proizvod, pronaći ćete u vašoj **Hilti Store** ili na: [www.hilti.group](http://www.hilti.group).

## Vađenje lista pile 2

### **⚠ OPREZ**

**Opasnost od ozljede!** Nastavak može biti vruć i/ili oštar.

- ▶ Prilikom zamjene nastavka nosite zaštitne rukavice.
- ▶ Vrući nastavak nikada ne stavljajte na zapaljive podloge.

1. Uređaj odložite na rebrasti stalak.
2. Za blokadu vretena pile jednom rukom držite pritisnut gumb za blokadu vretena.
3. Imbus ključem otpustite vijak s prirubnicom ispod poklopca motora.
4. Polugom za namještanje stavite dubinu rezanja u položaj 0.
5. Imbus ključem odvrnite vijak u smjeru suprotnom od kazaljke na satu.
6. Skinite steznu prirubnicu.
7. Otvorite klatni štitičnik i čvrsto ga držite.
8. Izvadite list pile.

### **Čišćenje zaštitnog uređaja**

1. Izvadite list pile.
2. Zaštitne uređaje oprezno očistite suhom četkom.
3. Izvadite nakupine i strugotine u unutrašnjosti zaštitnih uređaja s primjerenim alatom.
4. Ponovno umetnite list pile.

### **Provjera klatnog štitičnika**

- ▶ Do kraja otvorite klatni štitičnik pritiskom na upravljačku polugu.
  - ▶ Nakon otpuštanja upravljačke ručice valja klatni štitičnik brzo i do kraja zatvoriti.

### **Transport i skladištenje**

#### **Transport**

- ▶ Ovaj proizvod ne transportirajte s utaknutim alatom.
- ▶ Pazite na siguran prihvat prilikom transporta.
- ▶ Nakon svakog transporta provjerite je li na svim vidljivim dijelovima došlo do oštećenja i funkcioniraju li besprijekorno svi upravljački elementi.

#### **Skladištenje**

- ▶ Prilikom skladištenja ovog proizvoda mrežni utikač mora biti izvučen iz utičnice.
- ▶ Ovaj proizvod čuvajte na mjestu koje je suho i nedostupno djeci i neovlaštenim osobama.
- ▶ Nakon duljeg skladištenja provjerite je li na svim vidljivim dijelovima došlo oštećenja i funkcioniraju li besprijekorno svi upravljački elementi.

### **Pomoć u slučaju smetnji**

U slučaju smetnji, koje nisu navedene u ovoj tablici ili koje ne možete sami ukloniti, obratite se našem **Hilti** servisu.

#### **Tablica smetnji**

Smetnja	Mogući uzrok	Rješenje
Uređaj nema punu snagu.	Produžni kabel predugačak i / ili s premalim promjerom.	▶ Upotrebjavajte produžni kabel dozvoljene dužine i / ili dovoljnog promjera.
	Napajanje strujom ima pre nizak napon.	▶ Provjerite podatke o snazi na svojoj označnoj pločici.





Сметња	Могући узрок	Решење
Алат не ради.	Напајање струјом има пренизак напон.	► Укључите неки други електрични уређај и провјерите функцију.
	Неисправни мрежни кабел или ути-кач.	► Дajte уређај електричару на провјеру.
	Прекидач за укључивање/искључивање је неисправан.	► Дajte уређај електричару на провјеру.
	Угљјене четкнице истрошене.	► Дajte уређај електричару на провјеру и евентуалну замијену угљјених четкница.
Нема уисне снаге или је смањена	Канал за струготине је зачепљен.	► Очистите канал за струготине.

### Збринјаванје отпада

**Hilti** Уређаји су већим дијелом израђени од материјала који се могу поновно прерадити. Претпоставка за то је њихово стручно разврставање. У многим земљама **Hilti** преузима вањ стари уређај на рециклирање. Распитajte се у **Hilti** сервисној служби или код вањего продајног саветника.



► Електричне алате, електроничке уређаје и акумулаторске батерије не бацајте у кућни отпад!

### RoHS (Директива за ограничење употребе опасних твари)

Под слједећим линком наћи ћете таблицу опасних твари: [qr.hilti.com/r933](http://qr.hilti.com/r933).

Линк за RoHS таблицу наћи ћете на крају ове документације у облику QR кода.

### Јамство произвођача

► Уколико имате питања гледе јамствених увјета, обратите се својем локалном **Hilti** партнеру.

### ru Перевод оригиналног руководства по експлуатацији

### Данне руководства по експлуатацији

### К настоящему руководству по эксплуатации



### Импортер и уполномоченная изготовителем организация

- (RU) Российская Федераци  
АО "Хилти Дистрибьюшн ЛТД", 141402, Московская область, г. Химки, ул. Ленинградская, стр. 25, комната 15.26
- (BY) Республика Беларусь  
ИООО "Хилти БиУай", 222750, Минская область, Дзержинский район, Р-1, 18-й км, 2 (около д. Слободка), помещение 1-34
- (KZ) Республика Казахстан  
ТОО "Хилти Казахстан", 050057, г. Алматы, Бостандыкский район, ул. Тимирязева, дом 42/15, литер 012 (корпус15)
- (AM) Республика Армения  
ООО "ЭЙЧ-КОН", 0070, г. Ереван, ул. Ерванда Кочара 19/28

Страна производства: см. маркировочную табличку на оборудовании.

Дата производства: см. маркировочную табличку на оборудовании.

Соответствующий сертификат можно найти по адресу: [www.hilti.ru](http://www.hilti.ru)

Специальных требований к условиям хранения, транспортировки и использования, кроме указанных в руководстве по эксплуатации, нет.



Срок службы изделия составляет 5 лет.

- Предупреждение! Перед использованием изделия убедитесь в том, что вы полностью изучили прилагаемое к нему руководство по эксплуатации, включая приводимые там инструкции, указания по технике безопасности и предупреждения, иллюстрации и технические характеристики. В частности, ознакомьтесь со всеми инструкциями, указаниями по технике безопасности и предупреждениями, иллюстрациями, техническими характеристиками, а также компонентами и функциями. Несоблюдение этих требований может привести к поражению электрическим током, возгоранию и/или серьезным травмам. Храните руководство по эксплуатации, включая все инструкции, указания по технике безопасности и предупреждения, для последующего использования.
- Изделия **HILTI** предназначены для профессионального использования, поэтому они должны обслуживаться и ремонтироваться только уполномоченным и обученным персоналом. Этот персонал должен пройти специальный инструктаж по технике безопасности. Использование изделия и его оснастки не по назначению или его эксплуатация необученным персоналом могут представлять опасность.
- Прилагаемое руководство по эксплуатации соответствует уровню технического прогресса на момент сдачи в печать. Актуальная версия всегда доступна в режиме онлайн на веб-сайте Hilti с описанием изделия. Для этого перейдите по ссылке или QR-коду, приводимым в настоящем руководстве по эксплуатации с обозначением символом .
- При смене владельца обязательно передавайте настоящее руководство по эксплуатации вместе с изделием.

#### Пояснение к знакам (условным обозначениям)

##### Предупреждающие указания

Предупреждающие указания служат для предупреждения об опасностях при обращении с машиной. Используются следующие сигнальные слова:

##### **ОПАСНО**

##### **ОПАСНО !**

- ▶ Общее обозначение непосредственной опасной ситуации, которая влечет за собой тяжелые травмы или смертельный исход.

##### **ПРЕДУПРЕЖДЕНИЕ**

##### **ПРЕДУПРЕЖДЕНИЕ !**

- ▶ Общее обозначение потенциально опасной ситуации, которая может повлечь за собой тяжелые травмы или смертельный исход.





##### **ОСТОРОЖНО**

##### **ОСТОРОЖНО !**

- ▶ Общее обозначение потенциально опасной ситуации, которая может повлечь за собой травмы или повреждение оборудования (материальный ущерб).

#### Символы, используемые в руководстве

В этом руководстве используются следующие символы:

	Перед использованием прочтите руководство по эксплуатации.
	Указания по эксплуатации и другая полезная информация
	Обращение с материалами, пригодными для вторичной переработки
	Не выбрасывайте электроустройства и аккумуляторы вместе с обычным мусором!



## Символы на изображениях

На изображениях используются следующие символы:

	Эти цифры указывают на соответствующее изображение в начале данного руководства.
3	Нумерация на изображениях отображает порядок выполнения рабочих операций и может отличаться от нумерации, используемой в тексте.
	Номера позиций используются в <b>обзорном</b> изображении. В <b>обзоре изделия</b> они указывают на номера в экспликации.
	Этот знак должен привлечь особое внимание пользователя при обращении с изделием.

## Символы в зависимости от изделия

### Символы

На изделии могут использоваться следующие символы:

$n_0$	Номинальная частота вращения на холостом ходу
	Переменный ток
/min	оборотов в минуту
RPM	оборотов в минуту
	Диаметр
	Устройство поддерживает технологию NFC, совместимую с платформами iOS и Android.
	Класс защиты II (двойная изоляция)

## Безопасность

### Общие указания по технике безопасности для электроинструментов

**ПРЕДУПРЕЖДЕНИЕ** Изучите все указания по технике безопасности, инструкции, иллюстрации и технические данные, которые прилагаются к данному электроинструменту. Несоблюдение приводимых ниже указаний может привести к поражению электрическим током, пожару и/или тяжелым травмам.

**Сохраните все указания по технике безопасности и инструкции для следующего пользователя.**

Используемый далее термин «электроинструмент» относится к электроинструменту, работающему от электрической сети (с кабелем электропитания) и от аккумулятора (без кабеля электропитания).

### Безопасность рабочего места

- ▶ **Следите за чистотой и хорошей освещенностью на рабочем месте.** Беспорядок на рабочем месте или плохое освещение могут привести к несчастным случаям.
- ▶ **Не используйте электроустройство/электроинструмент во взрывоопасной зоне, где имеются горючие жидкости, газы или пыль.** При работе электроустройство/электроинструмент искрит, и искры могут воспламенить пыль или пары/газы.
- ▶ **Не разрешайте детям и посторонним приближаться к работающему электроустройству/электроинструменту.** Отвлекаясь от работы, можно потерять контроль над электроустройством/электроинструментом.

### Электрическая безопасность

- ▶ **Соединительная вилка электроинструмента должна соответствовать розетке электросети. Не изменяйте конструкцию вилки! Не используйте переходные вилки с электро-**



**инструментами с защитным заземлением.** Использование оригинальных вилок и соответствующих им розеток снижает риск поражения электрическим током.

- ▶ **Избегайте непосредственного контакта с заземленными поверхностями, например с трубами, отопительными приборами, газо-/электропластинами и холодильниками.** При контакте с заземленными предметами возникает повышенный риск поражения электрическим током.
- ▶ **Предохраняйте электроинструменты от дождя или воздействия влаги.** В результате попадания воды в электроинструмент возрастает риск поражения электрическим током.
- ▶ **Не используйте кабель электропитания не по назначению, например для переноски электроинструмента, его подвешивания или для выдергивания вилки из розетки электросети.** Защищайте кабель электропитания от воздействий высоких температур, масла, острых кромок или вращающихся деталей/узлов. В результате повреждения или схлестывания кабелей электропитания повышается риск поражения электрическим током.
- ▶ **Если работы с электроинструментом выполняются на открытом воздухе, применяйте только удлинительные кабели, которые разрешено использовать вне помещений.** Использование удлинительного кабеля, пригодного для использования вне помещений, снижает риск поражения электрическим током.
- ▶ **Если избежать работы с электроинструментом в условиях влажности не представляется возможным, используйте автомат защиты от тока утечки.** Использование автомата защиты от тока утечки снижает риск поражения электрическим током.

#### **Безопасность персонала**

- ▶ **Будьте внимательны, следите за своими действиями и серьезно относитесь к работе с электроинструментом. Не пользуйтесь электроинструментом, если вы устали или находитесь под действием наркотиков, алкоголя или медикаментов.** Незначительная ошибка при невнимательной работе с электроинструментом может стать причиной серьезного травмирования.
- ▶ **Используйте средства индивидуальной защиты и всегда надевайте защитные очки.** Использование средств индивидуальной защиты, например респиратора, защитной обуви на нескользящей подошве, защитной каски или защитных наушников, в зависимости от вида и условий эксплуатации электроинструмента, снижает риск травмирования.
- ▶ **Избегайте непреднамеренного включения электроинструмента. Убедитесь в том, что электроинструмент выключен, прежде чем подключить его к электропитанию и/или вставить аккумулятор, поднимать или переносить электроинструмент.** Ситуации, когда при переноске электроинструмента палец находится на выключателе или когда включенный электроинструмент подключается к электросети, могут привести к несчастным случаям.
- ▶ **Перед включением электроинструмента удалите регулировочные приспособления или гаечные ключи.** Рабочий инструмент или гаечный ключ, находящийся во вращающейся части электроинструмента, может стать причиной получения травм.
- ▶ **Старайтесь избегать неестественных поз при работе. Постоянно сохраняйте устойчивое положение и равновесие.** Это позволит лучше контролировать электроинструмент в непредвиденных ситуациях.
- ▶ **Носите спецодежду. Не надевайте очень свободную одежду или украшения. Оберегайте волосы, одежду и защитные перчатки от вращающихся узлов электроинструмента.** Свободная одежда, украшения и длинные волосы могут быть захвачены ими.
- ▶ **Если предусмотрено подсоединение устройств для удаления и сбора пыли, убедитесь в том, что они подсоединены и используются по назначению.** Использование пылеудаляющего аппарата снижает вредное воздействие пыли.
- ▶ **Не пренебрегайте в ложной уверенности в собственной безопасности и не пренебрегайте правилами техники безопасности для электроинструментов, даже если вы являетесь**



**опытным пользователем электроинструмента.** Неосторожное обращение может в течение долей секунды стать причиной получения тяжелых травм.

#### **Использование и обслуживание электроинструмента**

- ▶ **Не допускайте перегрузки электроинструмента. Используйте электроинструмент, предназначенный именно для данной работы.** Соблюдение этого правила обеспечит более высокое качество и безопасность работы в указанном диапазоне мощности.
- ▶ **Не используйте электроинструмент с неисправным выключателем.** Электроинструмент, включение или выключение которого затруднено, представляет опасность и должен быть отремонтирован.
- ▶ **Прежде чем приступить к регулировке электроинструмента, замене принадлежностей или перед перерывом в работе выньте вилку из розетки и/или аккумулятор из электроинструмента.** Данная мера предосторожности позволит предотвратить непреднамеренное включение электроинструмента.
- ▶ **Храните неиспользуемые электроинструменты в местах, недоступных для детей. Не позволяйте использовать электроинструмент лицам, которые не ознакомлены с ним или не читали эти инструкции.** Электроинструменты представляют собой опасность в руках неопытных пользователей.
- ▶ **Бережно обращайтесь с электроинструментами и принадлежностями.** Проверяйте безупречное функционирование подвижных частей, легкость их хода, целостность и отсутствие повреждений, которые могли бы отрицательно повлиять на работу электроинструмента. Сдавайте поврежденные части электроинструмента в ремонт до его использования. Причиной многих несчастных случаев является несоблюдение правил технического обслуживания электроинструментов.
- ▶ **Необходимо следить за тем, чтобы режущие инструменты были острыми и чистыми.** Заклинивание содержащихся в надлежащем состоянии режущих инструментов происходит реже, ими легче управлять.
- ▶ **Применяйте электроинструмент, принадлежности (оснастку), рабочие инструменты и т. д. согласно данным указаниям. Учитывайте при этом рабочие условия и характер выполняемой работы.** Использование электроинструментов не по назначению может привести к опасным ситуациям.
- ▶ **Замасленные рукоятки и поверхности для хвата немедленно очищайте — они должны быть сухими и чистыми.** Скользкие рукоятки и поверхности для хвата не обеспечивают безопасное управление и контроль электроинструмента в непредвиденных ситуациях.

#### **Сервис**

- ▶ **Доверяйте ремонт своего электроинструмента только квалифицированному персоналу, использующему только оригинальные запчасти.** Этим обеспечивается поддержание электроинструмента в безопасном и исправном состоянии.

#### **Указания по технике безопасности при работе со всеми пилами**

##### **Способ пиления**

- ▶ **⚠ ОПАСНО: Не приближайте руки к рабочей зоне пилы и режущего круга. Во время работы придерживайте пилу второй рукой за дополнительную рукоятку или корпус двигателя.** При удержании пилы обеими руками риск травмирования режущим кругом исключается.
- ▶ **Не беритесь руками за нижнюю часть заготовки.** В зоне под заготовкой защитный кожух не обеспечивает вашу защиту от режущего круга.
- ▶ **Отрегулируйте глубину реза в зависимости от толщины заготовки.** Часть режущего круга, видимая под заготовкой, должна быть меньше полной высоты зуба.
- ▶ **Не держите распиливаемую заготовку в руке и не поддерживайте ее ногой! Закрепляйте заготовку в надежном зажимном устройстве.** Важно: во избежание опасности непосред-



стенного контакта, заедания режущего круга или потери контроля над электроинструментом заготовку следует надежно фиксировать.

- ▶ **При опасности повреждения рабочим инструментом скрытой электропроводки или сетевого кабеля держите электроинструмент только за изолированные поверхности для хвата.** При контакте с токопроводом незащищенные металлические части электроинструмента также находятся под напряжением, что может привести к поражению электрическим током.
- ▶ **При продольной распиловке всегда используйте упор или прямолинейную направляющую.** Это повышает точность реза и предотвращает возможное заедание режущего круга.
- ▶ **Всегда используйте режущие круги правильного размера с подходящим посадочным отверстием (например, звездообразным или круглым).** Режущие круги, которые не соответствуют установочным размерам деталей пилы, вращаются неравномерно и приводят к потере контроля над электроинструментом.
- ▶ **Никогда не используйте поврежденные или неподходящие подкладные шайбы/закжимные винты.** Используемые для режущих кругов подкладные шайбы и зажимные винты специально разработаны для сохранения оптимальной мощности и эксплуатационной надежности данного электроинструмента.

#### **Отдача: причины и соответствующие меры безопасности**

- Отдача является неожиданной для оператора реакцией, возникающей при зацеплении, заедании или неправильном выравнивании режущего круга. Отдача приводит к тому, что неконтролируемая пила начинает выходить из заготовки и смещаться в направлении оператора.
- Если режущий круг зацепляется или защемляется в пропиле, т. е. блокируется, то вследствие работы электродвигателя пила смещается в направлении оператора.
- Если режущий круг проворачивается или неправильно выровнен в пропиле, зубья задней кромки режущего круга могут зацепиться за поверхность заготовки, вследствие чего режущий круг выйдет из пропила и пила отскочит в направлении оператора.

Отдача является следствием неправильного или ошибочного использования пилы. При соблюдении соответствующих мер предосторожности (см. ниже) этого можно избежать.

- ▶ **Надежно держите пилу обеими руками, приняв такое положение, при котором вы сможете амортизировать отдачу электроинструмента. Держитесь всегда сбоку от режущего круга, избегайте рабочего положения на одной линии с ним.** При отдаче дисковая пила может отскочить в сторону оператора. Тем не менее, приняв необходимые меры предосторожности, можно компенсировать отдачу электроинструмента.
- ▶ **В случае заедания режущего круга или прерывания работы выключите пилу и дождитесь полной остановки режущего круга, не вынимая его из заготовки. Никогда не пытайтесь вынуть пилу из заготовки или оттянуть ее назад, пока вращается режущий круг — опасность появления отдачи!** Установите и устраните причину заедания режущего круга.
- ▶ **При повторном включении пилы, которая находится в заготовке, отцентрируйте режущий круг в пропиле и проверьте, нет ли зацепления зубьев пилы в заготовке.** В случае заедания режущего круга при повторном включении пилы режущий круг может выйти из пропила в заготовке или вызвать отдачу.
- ▶ **Поддерживайте плиты большого размера, чтобы снизить риск отдачи в случае заедания режущего круга.** Под действием собственного веса такие плиты могут прогибаться, поэтому их необходимо поддерживать с обеих сторон, как вблизи места реза, так и по краям.
- ▶ **Не используйте тупые или поврежденные режущие круги.** Режущие круги с тупыми или неправильно разведенными зубьями способствуют появлению сильного трения, защемлению режущего круга и отдаче вследствие недостаточной ширины реза.



- ▶ **Перед пилением плотно затяните устройства регулировки глубины и угла резания.** В случае изменения настроек во время пиления возможно защемление режущего круга и появление отдачи.
- ▶ **Будьте особенно осторожны при пилении в стенах или в других непросматриваемых зонах.** Погружаемый режущий круг может заклинить при контакте со скрытыми препятствиями, вследствие чего возникнет отдача.

#### **Назначение нижнего защитного кожуха**

- ▶ **Перед каждым использованием проверяйте, исправно ли закрывается ли нижний защитный кожух. Не используйте пилу, если этот кожух плохо подвижен и закрывается не сразу. Никогда не фиксируйте нижний защитный кожух в открытом положении.** В случае непреднамеренного падения пилы возможно его деформирование. Откройте защитный кожух с помощью возвратного рычага и убедитесь в том, что кожух свободно двигается и не касается ни режущего круга, ни других частей при всех возможных углах и значениях глубины реза.
- ▶ **Проверьте функционирование пружины нижнего защитного кожуха. Проведите техническое обслуживание пилы перед ее использованием, если нижний защитный кожух и пружина работают неправильно.** Поврежденные детали, липкие отложения или скопления опилок замедляют функционирование нижнего защитного кожуха.
- ▶ **Открывайте нижний защитный кожух вручную только при выполнении специальных работ, например, при выполнении погружных и угловых резах. Откройте нижний защитный кожух с помощью возвратного рычага и отпустите рычаг после врезания (погружения) режущего круга в заготовку.** При выполнении всех других пильных работ нижний защитный кожух должен срабатывать автоматически.
- ▶ **Не кладите пилу на верстак или пол, если режущий круг не закрыт нижним защитным кожухом.** Незащищенный, вращающийся по инерции режущий круг обуславливает смещение пилы против направления реза и режет все, что находится на его пути. Учитывайте при этом время работы пилы по инерции.

#### **Функция защитного кожуха**

- ▶ **Перед каждым использованием проверяйте, правильно ли закрывается защитный кожух. Не используйте пилу, если защитный кожух плохо подвижен и закрывается не сразу. Никогда не фиксируйте защитный кожух; в противном случае режущий круг останется открытым.** В случае непреднамеренного падения пилы возможно деформирование защитного кожуха. Убедитесь в том, что защитный кожух подвижен и не касается ни режущего круга, ни других частей при любых углах и при любой глубине реза.
- ▶ **Проверьте состояние и функционирование пружины защитного кожуха. Проведите техническое обслуживание пилы перед ее использованием, если защитный кожух и пружина работают неправильно.** Поврежденные детали, липкие отложения или скопления опилок замедляют функционирование нижнего защитного кожуха.
- ▶ **При выполнении погружных резов не под прямым углом зафиксируйте опорную плиту пилы от бокового смещения.** Боковое смещение может привести к заклиниванию режущего круга и, как следствие, к отдаче.
- ▶ **Не кладите пилу на верстак или пол, если режущий круг не закрыт защитным кожухом.** Незащищенный, вращающийся по инерции режущий круг обуславливает смещение пилы против направления реза и режет все, что находится на его пути. Учитывайте при этом время работы пилы по инерции.

#### **Функция распорного клина**

- ▶ **При работе с распорным клином используйте подходящий режущий круг.** Для эффективного применения распорного клина толщина полотна режущего круга должна быть меньше толщины распорного клина, а ширина зуба должна превышать толщину распорного клина.



- ▶ **Отрегулируйте распорный клин, как описано в этом руководстве по эксплуатации.** Неправильная толщина, положение и выравнивание могут стать причиной того, что распорный клин не будет эффективно предотвращать отдачу.
- ▶ **Используйте распорный клин при выполнении любых пильных работ за исключением погружных резов (врезного пиления).** После выполнения погружного реза устанавливайте распорный клин на место. При выполнении погружных резов распорный клин создает помехи и может вызывать отдачу.
- ▶ **Для эффективного применения распорного клина он должен находиться в пропиле.** При выполнении коротких резов использование распорного клина для предотвращения отдачи будет неэффективным.
- ▶ **Не работайте с пилой с погнутом распорным клином.** Даже незначительная помеха может замедлить закрывание защитного кожуха.

## Описание

### Обзор изделия 1

- |   |   |
|---|---|
| ① Выброс опилок                         | ⑫ Кнопка блокировки включения           |
| ② Выключатель                           | ⑬ Адаптер системы пылеудаления          |
| ③ Шкала (для выставления) угла реза     | ⑭ Зажимной винт для параллельного упора |
| ④ Зажимной винт для регулировки угла    | ⑮ Блокиратор глубины пропила            |
| ⑤ Зажимной винт для параллельного упора | ⑯ Опорная плита                         |
| ⑥ Указатель линии разметки              | ⑰ Кнопка блокировки шпинделя            |
| ⑦ Шкала (для выставления) глубины реза  | ⑱ Вентиляционные прорези                |
| ⑧ Виброзащитный кожух                   | ⑲ Ключ-шестигранник                     |
| ⑨ Параллельный упор                     | ⑳ Дополнительная рукоятка               |
| ⑩ Распорный клин                        | ㉑ Рычаг для регулировки глубины пропила |
| ⑪ Винты для крепления распорного клина  |   |

### Использование по назначению

Данное изделие представляет собой ручную дисковую пилу, предназначенную для пиления/резки древесины или древесных материалов, пластмасс, гипсокартона, гипсоволокнистых плит и композитов с глубиной пропила/реза 85 мм (3,35 дюйма).

Пила оснащена съемным соединительным штуцером для подключения доступного в виде опции пылесоса. Подключение предназначено для стандартных всасывающих шлангов. Для подсоединения всасывающего шланга (пылесоса) к пиле может потребоваться подходящий переходник.

### Возможное использование не по назначению

Запрещается использовать пильные диски, которые не соответствуют параметрам, указанным в технических характеристиках, отрезные и шлифовальные круги, а также пильные диски из высоколегированной быстрорежущей стали (HSS). Резка металлов этой пилой запрещена.

### Комплект поставки

Дисковая пила, руководство по эксплуатации.

**i** Для обеспечения безопасной эксплуатации используйте только оригинальные запасные части и расходные материалы. Допущенные нами запасные части, расходные материалы и принадлежности для данного изделия спрашивайте в ближайшем сервисном центре **Hilti** или смотрите на [www.hilti.group](http://www.hilti.group)





## Технические данные

### Характеристики устройства

**i** Номинальное напряжение, номинальный ток, частота и номинальная потребляемая мощность указаны на заводской табличке (данные могут варьироваться в зависимости от экспортного исполнения).

При запитывании от генератора/трансформатора его выходная мощность должна быть как минимум вдвое выше номинальной потребляемой мощности, которая указана на заводской табличке электроинструмента. Рабочее напряжение трансформатора или генератора должно всегда находиться в диапазоне между +5 % и -15 % номинального напряжения электроинструмента.

	<b>WSC 85</b>
<b>Поколение изделия</b>	01
<b>Выходная мощность</b>	1 260 Вт
<b>Частота вращения без нагрузки</b>	4 500 об/мин
<b>Частота вращения под нагрузкой</b>	3 100 об/мин
<b>Скорость пиления/резки в режиме холостого хода</b>	54 м/с
<b>Скорость пиления/резки под нагрузкой</b>	37,3 м/с
<b>Глубина пропила/реза при 0°</b>	0 мм ... 85 мм
<b>Глубина пропила/реза при 45°</b>	0 мм ... 60 мм
<b>Глубина пропила/реза при 60°</b>	0 мм ... 43 мм
<b>Диаметр режущего диска</b>	207 мм ... 230 мм
<b>Посадочное отверстие режущего диска</b>	30 мм
<b>Толщина распорного клина (станд.)</b>	2 мм
<b>Масса согласно методу EPTA 01</b>	7,8 кг
<b>Класс защиты</b>	II

### Данные о шуме и вибрации

Приводимые здесь значения уровня звукового давления и вибрации были измерены согласно стандартизированной процедуре измерения и могут использоваться для сравнения электроинструментов между собой. Они также подходят для предварительной оценки вредных воздействий.

Указанные данные применимы к основным областям применения электроинструмента. Однако, если электроинструмент используется для других целей, с другими рабочими (сменными) инструментами или в случае его неудовлетворительного технического обслуживания, данные могут быть иными. Вследствие этого в течение всего периода работы электроинструмента возможно значительное увеличение вредных воздействий.

Для точного определения вредных воздействий следует также учитывать промежутки времени, в течение которых электроинструмент находится в выключенном состоянии или работает вхолостую. Вследствие этого в течение всего периода работы электроинструмента возможно заметное уменьшение вредных воздействий.

Примите дополнительные меры безопасности для защиты пользователя от воздействия возникающего шума и/или вибраций, например: техническое обслуживание электроинструмента и рабочих (сменных) инструментов, сохранение тепла рук, правильная организация рабочих процессов.

**i** Подробную информацию о версиях примененных здесь стандартов **EN 62841** см. в копии декларации соответствия нормам 164.



**Данные о шуме**

	<b>WSC 85</b>
Уровень звукового давления ( $L_{pA}$ )	97 дБ(A)
Погрешность уровня звукового давления ( $K_{pA}$ )	3 дБ(A)
Уровень звуковой мощности ( $L_{WA}$ )	105 дБ(A)
Погрешность уровня звуковой мощности ( $K_{WA}$ )	3 дБ(A)

**Данные о вибрации**

	<b>WSC 85</b>
Значение вибрации по трем осям при пилении древесины ( $a_h$ )	$\approx 2,3 \text{ м/с}^2$
Коэффициент погрешности (K)	$0,5 \text{ м/с}^2$

**Подготовка к работе****⚠ ОСТОРОЖНО**

**Опасность травмирования!** Непреднамеренное включение электроинструмента

- ▶ Перед регулировкой электроинструмента или заменой принадлежностей вынимайте вилку из розетки электросети.

Соблюдайте указания по технике безопасности и предупреждающие указания, приводимые в данном документе и на изделии.

**Установка пильного полотна 3****⚠ ОСТОРОЖНО**

**Опасность повреждения!** При использовании неподходящих или неправильно установленных режущих кругов возможно повреждение пилы.

- ▶ Используйте только те режущие круги, которые подходят для этой пилы. Соблюдайте направление вращения, указанное на режущем круге.
- ▶ Используйте только те режущие круги, допустимая частота вращения которых по меньшей мере соответствует максимальной частоте вращения, указанной на пиле.

1. Установите электроинструмент на опорные элементы (рёбра).
2. Для блокировки шпинделя пилы удерживайте нажатой кнопку блокировки шпинделя.
3. Установите зажимной фланец на шпиндель.
4. Затяните винт.
5. Проверьте зажимной фланец на правильную посадку.

- i** Толщина распорного клина должна быть меньше ширины реза пильного диска и, как минимум, соответствовать толщине полотна диска. Расстояние А должно быть меньше 5 мм (0,2").

**Регулировка глубины пропила/реза 4**

- i** Для получения чистой кромки пропила/реза его глубина должна соответствовать толщине материала с припуском 2 мм.

1. Отпустите ограничитель.
2. Отрегулируйте глубину пропила/реза с помощью соответствующего рычага.
  - ▶ Глубина пропила/реза отображается на соответствующей шкале.
3. Затяните ограничитель.



**Регулировка угла пропила/реза 5**

1. Отпустите зажимной винт регулировки угла пропила/реза.
2. Наклоните опорную плиту до нужного угла.
  - ▶ Угол пропила/реза отображается на соответствующей шкале.
3. Снова затяните зажимной винт.

**Регулировка ширины пропила/реза 6**

1. Отпустите зажимной винт.
2. Сдвиньте направляющую параллельного упора под зажимной винт.
3. Отрегулируйте нужную ширину пропила/реза.
4. Затяните зажимной винт.

**Управление****⚠ ПРЕДУПРЕЖДЕНИЕ**

**Опасность вследствие поврежденных кабелей!** При повреждении кабеля электропитания или удлинительного кабеля во время работы немедленно отсоедините электроинструмент и соответствующий кабель от электросети. Не касайтесь места повреждения!

- ▶ Регулярно проверяйте все соединительные кабели. Заменяйте поврежденные удлинительные кабели. Для замены поврежденных кабелей электропитания привлекайте опытного специалиста.

Обычно рекомендуется использовать автомат защиты от тока утечки (RCD) с максимальным током отключения 30 мА.

**Включение электроинструмента****⚠ ОСТОРОЖНО**

**Опасность повреждения пластмассы при ее резке!** Вследствие перегрева режущего круга возможна деформация или оплавление пластмассовой заготовки.

- ▶ Во время резки делайте регулярные короткие паузы, чтобы дать остыть режущему кругу.

1. Нажмите кнопку блокировки включения.
2. Нажмите выключатель.

**Резка по разметке**

1. Не допускайте смещения заготовки.
2. Следите за тем, чтобы режущий круг свободно вращался под заготовкой.
3. Установите электроинструмент передней кромкой опорной плиты на заготовку.
4. Включите дисковую пилу.
5. Ведите дисковую пилу с подходящей скоростью по разметке на заготовке.

**Резка погружением 7**

Погружной пропил/рез обеспечивает разрезание заготовки путем погружения в нее режущего круга в любом месте. Резка погружением возможна под любым углом пропила/реза.

**i** Для минимизации опасности отдачи установите упор за опорной плитой на заготовке.

1. Установите глубину реза на «0».
2. Установите дисковую пилу на заготовку в строго горизонтальном положении.
3. Обеспечьте расположение задней метки на опорной плите и разметки на одинаковой высоте.
4. Расфиксируйте ограничитель глубины пропила/реза.
5. Прижмите электроинструмент рукой к заготовке и к упору.
6. Включите дисковую пилу.
  - ▶ Режущий круг начнет погружаться.



7. Снова затяните ограничитель глубины пропила/реза, как только будет достигнута нужная глубина.

8. Выполните пропил/рез.

### Выключение электроинструмента

1. Отпустите выключатель.

2. Дождитесь остановки режущего круга.

### Уход и техническое обслуживание

#### **⚠ ПРЕДУПРЕЖДЕНИЕ**

**Опасность травмирования вследствие удара электрическим током!** Выполнение работ по уходу и обслуживанию с подключенной вилкой кабеля электропитания может привести к тяжелым травмам и ожогам.

▶ Перед проведением любых работ по уходу и обслуживанию всегда вынимайте из розетки вилку кабеля электропитания!

#### Уход

- Осторожно удаляйте налипшую грязь.
- Осторожно очищайте вентиляционные прорези сухой щеткой.
- Очищайте корпус только с использованием слегка увлажненной ткани. Не используйте средства по уходу с содержанием силикона, поскольку они могут повредить пластиковые детали.

#### Техническое обслуживание

#### **⚠ ПРЕДУПРЕЖДЕНИЕ**

**Опасность вследствие удара электрического тока!** Неквалифицированный ремонт компонентов электрической части может привести к получению серьезных травм и ожогам.

▶ Ремонт электрической части перфоратора поручайте только специалисту-электрику.

- Регулярно проверяйте все видимые части электроинструмента на отсутствие повреждений, а элементы управления — на исправное функционирование.
- При повреждениях и/или функциональных сбоях не используйте электроинструмент. Сразу сдавайте его в сервисный центр **Hilti** для ремонта.
- После ухода за электроинструментом и его технического обслуживания установите все защитные приспособления на место и проверьте их исправное функционирование.



Для обеспечения безопасной эксплуатации используйте только оригинальные запасные части и расходные материалы. Допущенные нами запасные части, расходные материалы и принадлежности для данного изделия вы можете найти в **Hilti Store** или смотрите на [www.hilti.group](http://www.hilti.group).

### Снятие режущего круга **2**

#### **⚠ ОСТОРОЖНО**

**Опасность травмирования!** Рабочий инструмент может нагреваться и/или иметь острые кромки.

- ▶ При смене рабочего инструмента пользуйтесь защитными перчатками.
- ▶ Категорически запрещается укладывать нагретый рабочий инструмент на воспламеняющиеся основания.

1. Установите электроинструмент на опорные элементы (рёбра).
2. Для блокировки шпинделя пилы удерживайте нажатой кнопку блокировки шпинделя.
3. Отпустите фланцевый винт под крышкой двигателя с помощью ключа-шестигранника.
4. Установите рычаг для регулировки глубины пропила/реза на «0».
5. Выверните винт в направлении против часовой стрелки с помощью ключа-шестигранника.



6. Снимите зажимной фланец.
7. Откройте виброзащитный кожух и придерживайте его.
8. Извлеките режущий круг.

#### Очистка защитных приспособлений

1. Снимите режущий круг.
2. Осторожно очистите защитные приспособления сухой щеткой.
3. Удалите отложения и опилки внутри защитных приспособлений с помощью подходящего инструмента.
4. Установите режущий круг на место.

#### Контроль виброзащитного кожуха

- ▶ Полностью откройте виброзащитный кожух с помощью соответствующего рычага.
- ▶ После отпускания рычага виброзащитный кожух должен быстро и полностью закрыться.

#### Транспортировка и хранение

##### Транспортировка

- ▶ Транспортировка этой установки с установленным рабочим инструментом запрещается.
- ▶ Убедитесь в надежной фиксации при транспортировке.
- ▶ Регулярно проверяйте все видимые части установки на отсутствие повреждений, а элементы управления — на исправное функционирование.

##### Хранение

- ▶ Храните эту установку всегда с вынутой вилкой кабеля электропитания.
- ▶ Храните эту установку в сухом и недоступном для детей и других лиц, не допущенных к работе, месте.
- ▶ Регулярно проверяйте все видимые части установки на отсутствие повреждений, а элементы управления — на исправное функционирование.

#### Помощь при неисправностях

В случае неисправностей, которые не указаны в этой таблице или которые вы не можете устранить самостоятельно, обращайтесь в ближайший сервисный центр **Hilti**.

#### Таблица неисправностей

Неисправность	Возможная причина	Решение
Электроинструмент работает не на полную мощность.	Удлинительный кабель слишком длинный и/или имеет недостаточное сечение.	▶ Используйте удлинительный кабель допустимой длины и/или с достаточным сечением.
	Слишком низкое напряжение электропитания	▶ Проверьте параметры мощности, указанные на заводской табличке.
Электроинструмент не функционирует.	Слишком низкое напряжение электропитания	▶ Подключите другой электроинструмент и проверьте его функционирование.
	Неисправен кабель электропитания или его вилка.	▶ Привлеките для проверки/ремонта электроинструмента специалиста-электрика.
	Неисправен выключатель.	▶ Привлеките для проверки/ремонта электроинструмента специалиста-электрика.



Неисправност	Возможна причина	Решение
Електроинструмент не функционира.	Изношени уголни щетки.	▶ Привлеките за проверка/ремонт електроинструмента специален електрик и при необходимостта заменете уголните щетки.
Отсутствува/понижена мощност всасвания	Канал за отвод стружки забит.	▶ Очистете канала за отвод стружки.

#### Утилизация

Большинство материалов, из которых изготовлены электроинструменты **Hilti**, подлежат вторичной переработке. Перед утилизацией следует тщательно рассортировать материалы (для удобства их последующей переработки). Во многих странах фирма **Hilti** уже организовала прием старых (электро)инструментов (изделий) для утилизации. Дополнительную информацию по этому вопросу можно получить в отделе по обслуживанию клиентов или у консультантов по продажам фирмы **Hilti**.



▶ Не выбрасывайте электрические инструменты, электронные устройства/приборы и аккумуляторы вместе с обычным мусором!

#### RoHS (Директива об ограничении применения опасных веществ)

По этой ссылке доступна таблица опасных веществ: [qr.hilti.com/r933](http://qr.hilti.com/r933).

Ссылку в виде QR-кода на таблицу опасных веществ согласно директиве RoHS см. в конце этого документа.

#### Гарантия производителя

▶ С вопросами по поводу гарантийных условий обращайтесь в ближайшее представительство **Hilti**.

#### bg Оригинално Ръководство за експлоатация

#### Данни за Ръководството за експлоатация

#### За ръководството за експлоатация

- **Предупреждение!** Преди да включите продукта, се уверете, че приложеното към продукта ръководство за експлоатация, включително инструкциите, указанията за безопасност и предупредителните указания, фигури и спецификации, са прочетени и разбрани. Запознайте се с всички инструкции, указания за безопасност и предупредителни указания, фигури, спецификации, както и съставни части и функции. При неспазване има опасност от електрически удар, пожар и/или тежки наранявания. Съхранявайте ръководството за експлоатация, включително всички инструкции, указания за безопасност и предупредителни указания за последващо използване.
- Продуктите са предназначени за професионални потребители и могат да бъдат обслужвани, поддържани в изправност и ремонтирани само от оторизиран компетентен персонал. Този персонал трябва да бъде специално инструктиран за възможните опасности. Продуктът и неговите приспособления могат да бъдат опасни, ако бъдат експлоатирани неправомерно от неквалифициран персонал или ако бъдат използвани не по предназначение.
- Приложеното ръководство за експлоатация отговаря на актуалното състояние на техниката момента на отпечатване. Винаги ще намерите актуалната версия онлайн на продуктова страница на **Hilti**. Последвайте за тази цел връзката или QR кода в настоящото ръководство за експлоатация, обозначен със символа
- Предавайте продукта на други лица само заедно с настоящото ръководство за експлоатация.



## Условни обозначения

### Предупредителни указания

Предупредителните указания предупреждават за опасност в зоната около продукта. Използват се следните сигнални думи:

**ОПАСНОСТ**

#### ОПАСНОСТ !

▶ Отнася се за непосредствена опасност от заплаха, която води до тежки телесни наранявания или смърт.

**ПРЕДУПРЕЖДЕНИЕ**

#### ПРЕДУПРЕЖДЕНИЕ !

▶ Отнася се за възможна опасност от заплаха, която може да доведе до тежки телесни наранявания или смърт.

**ПРЕДПАЗЛИВОСТ**

#### ВНИМАНИЕ !

▶ Отнася се за възможна опасна ситуация, която може да доведе до телесни наранявания или материални щети.

### Символи в документацията

В настоящата документация се използват следните символи:

	Преди употреба прочетете Ръководството за експлоатация
	Препоръки при употреба и друга полезна информация
	Боравене с рециклируеми материали
	Не изхвърляйте електроуреди и акумулатори в битовите отпадъци

### Символи във фигурите

Във фигурите се използват следните символи:

	Тези числа препращат към съответната фигура в началото на настоящото ръководство
	Номерацията възпроизвежда последователното изпълнение на работните стъпки в изображението и може да се различава от работните стъпки в текста
	Позиционните номера се използват във фигурата <b>Преглед</b> и препращат към номерата на легендата в Раздел <b>Преглед на продукта</b>
	Този знак трябва да предизвика Вашето специално внимание при работа с продукта.

### Символи в зависимост от продукта

#### Символи

Върху продукта може да се използват следните символи:

$n_0$	Обороти на празен ход при измерване
	Променлив ток
/min	Обороти в минута
rpm	Обороти в минута
$\varnothing$	Диаметър





Безжичен пренос на данни



Клас на защита II (двойна изолация)

**Безопасност****Общи указания за безопасност при електроинструменти**

**⚠ ПРЕДУПРЕЖДЕНИЕ** Прочетете всички указания за безопасност, инструкции, илюстрации и технически характеристики, с които е снабден този електроинструмент. Пропуски при спазване на приведените по-долу инструкции могат да предизвикат електрически удар, пожар и/или тежки наранявания.

**Съхранявайте всички указания за безопасност и инструкции за бъдещи справки.**

Използването в указанията за безопасност понятие "електроинструмент" се отнася до захранвани от електрическата мрежа електроинструменти (със захранващ кабел) или до захранвани от акумулатор електроинструменти (без захранващ кабел).

**Безопасност на работното място**

- ▶ **Поддържайте работното си място чисто и добре осветено.** Безпорядъкът или недостатъчното осветление в работната зона може да доведат до злополуки.
- ▶ **Не работете с електроинструмента във взривоопасна среда, където има горими течности, газове или прах.** В електроинструментите се отделят искри, които могат да възпламенят прахове или изпарения.
- ▶ **Дръжте деца и странични лица на безопасно разстояние, докато работите с електроинструмента.** Ако вниманието Ви бъде отклонено, може да загубите контрол върху уреда.

**Безопасност при работа с електроинструменти**

- ▶ **Съединителният щепсел на електроинструмента трябва да бъде подходящ за контакта.** В никакъв случай не се допуска изменение на конструкцията на щепсела. Ако работите със заземени електроинструменти, не използвайте адаптери за щепсела. Използването на оригинални щепсели и подходящи контакти намалява риска от електрически удар.
- ▶ **Избягвайте допира на тялото Ви до заземени повърхности като тръби, отоплителни уреди, печки и хладилници.** Рискът от възникване на електрически удар се увеличава, ако тялото Ви е заземено.
- ▶ **Предпазвайте електроинструментите от дъжд или влага.** Проникването на вода в електроинструмента повишава опасността от възникване на електрически удар.
- ▶ **Не използвайте съединителния проводник за цели, за които не е предназначен, напр. за носене на електроинструмента, за окачване или за изваждане на щепсела от контакта.** Предпазвайте съединителния проводник от нагряване, масла, остри ръбове или движещи се части. Повредени или усукани съединителни проводници увеличават риска от електрически удар.
- ▶ **Ако работите с електроинструмент на открито, използвайте само удължителни кабели, които са подходящи и за работа навън.** Използването на удължителен кабел, предназначен за работа на открито, намалява риска от електрически удар.
- ▶ **Ако не можете да избегнете работа с електроинструмента във влажна среда, използвайте ключ с вградена дефектнотокова защита.** Използването на ключ с вградена дефектнотокова защита намалява риска от електрически удар.

**Безопасен начин на работа**

- ▶ **Бъдете концентрирани, следете внимателно действията си и постъпвайте разумно при работа с електроинструменти.** Не използвайте електроинструмент, ако сте уморени или се намирате под въздействие на наркотици, алкохол или медикаменти. Само един момент на невнимание при използването на електроинструмента може да доведе до сериозни наранявания.





- ▶ **Носете лични предпазни средства и работете винаги със защитни очила.** Носенето на лични предпазни средства, като прахозащитна маска, обезопасени обувки със стабилен грайфер, защитна каска или антифони, според вида и употребата на електроинструмента, намалява риска от наранявания.
  - ▶ **Избягвайте неволно включване на електроинструмента. Уверете се, че електроинструментът е изключен, преди да го свържете към електрозахранването и/или акумулатора, преди да го вземате или пренасяте.** Ако при носене на електроинструмента държите пръста си върху пусковия прекъсвач или ако свържете включения уред към електрозахранването, съществува опасност от злополука.
  - ▶ **Преди да включите електроинструмента, се уверете, че сте отстранили от него всички инструменти за настройка или гаечни ключове.** Инструмент или ключ, който се намира на въртящо се звено, може да доведе до наранявания.
  - ▶ **Избягвайте неудобните положения на тялото. Работете при стабилно положение на тялото и пазете равновесие във всеки един момент.** Така ще можете да контролирате електроинструмента по-добре, ако възникнат неочаквани ситуации.
  - ▶ **Работете с подходящо облекло. Не работете с широки и дълги дрехи или украшения. Дръжте косата си, дрехите си и ръкавиците си на безопасно разстояние от въртящи се части.** Свободните дрехи, украшенията или дългите коси могат да бъдат захванати и увлечени от въртящи се части.
  - ▶ **Ако е възможно монтирането на съоръжения за събиране и изсмукване на прах, се уверете, че те са включени и се използват правилно.** Използването на прахоуловител може да намали породените от прахове опасности.
  - ▶ **Не се поддавайте на измамното усещане за сигурност и не пренебрегвайте правилата за безопасност за електроинструменти дори и след като много добре сте опознали електроинструмента и сте го използвали многократно.** Нехайното действие може да доведе за части от секундата до тежки наранявания.
- Използване и обслужване на електроинструмента**
- ▶ **Не претоварвайте уреда.** Използвайте електроинструмента само съобразно неговото предназначение. Ще работите по-добре и по-безопасно, ако използвате подходящия електроинструмент в посочения диапазон на мощност.
  - ▶ **Не използвайте електроинструмент, чийто прекъсвач е повреден.** Електроинструмент, който не може повече да бъде включван или изключван, е опасен и трябва да бъде ремонтиран.
  - ▶ **Извадете щепсела от контакта и/или отстранете разглобяемия акумулатор, преди да предприемете действия по настройките на уреда, смяната на принадлежности или прибирането на уреда.** Тази предпазна мярка предотвратява опасността от задействане на електроинструмента по невнимание.
  - ▶ **Съхранявайте неизползвани в момента електроинструменти далеч от достъпа на деца.** Не допускайте използването на уреда от лица, които не са запознати с него или не са прочели настоящите инструкции. В ръцете на неопитни потребители електроинструментите могат да бъдат опасни.
  - ▶ **Отнасяйте се грижливо към електроинструменти и принадлежности.** Проверявайте дали подвижните елементи функционират безупречно и не заклинват, дали има счупени или повредени части, които нарушават функциите на електроинструмента. Преди да използвате уреда, дайте повредените части за ремонт. Много злополуки се дължат на лошо поддържани електроинструменти.
  - ▶ **Поддържайте режещите инструменти винаги добре заточени и чисти.** Добре поддържаните режещи инструменти с остри ръбове заклинват по-рядко и се водят по-лесно.
  - ▶ **Използвайте електроинструменти, принадлежности, сменяеми инструменти и т.н. съгласно настоящите инструкции.** Съобразявайте се и с конкретните работни условия и



с дейностите, които трябва да бъдат извършвани. Употребата на електроинструменти за цели, различни от предвидените от производителя, може да доведе до опасни ситуации.

- ▶ **Поддържайте ръкохватките и повърхностите за хващане сухи, чисти и незамазани от масла и смазки.** Хлъзгави ръкохватки и повърхности за хващане не позволяват безопасно обслужване и контрол на електроинструмента в непредвидени ситуации.

#### Сервизиране

- ▶ **Ремонтът на електроинструмента трябва да се извършва само от квалифицирани специалисти и само с оригинални резервни части.** По този начин се гарантира съхранение на безопасността на електроинструмента.

#### Указания за безопасност за всички триони

##### Технология на циркуляра

- ▶ **⚠ ОПАСНОСТ:** Внимавайте ръцете Ви да не попаднат в обсега на рязане или да допрат режещия диск. Със свободната си ръка дръжте уреда за допълнителната ръкохватка или за корпуса на мотора. Когато циркулярът се държи с двете ръце, те не могат да бъдат наранени от режещия диск.
- ▶ **Не поставяйте ръцете си под детайла.** Предпазният щит не може да Ви предпази от режещия диск в областта под детайла.
- ▶ **Съобразете дълбочината на среза с дебелината на детайла.** В областта под детайла трябва да се вижда по-малко от пълната височина на зъба.
- ▶ **Никога не закрепвайте обработвания детайл в ръката или над крака.** Обезопасете детайла върху стабилна подложка. За минимизиране на риска от допир с тялото, заклиняване на режещия диск или загуба на контрол е важно детайлът да бъде добре закрепен.
- ▶ **Дръжте електроинструмента само за изолираните части на ръкохватката, когато извършвате дейности, при които сменяемият инструмент може да попадне на скрити тоководещи проводници или на собствения мрежов кабел.** Контактът с тоководещи проводници поставя под напрежение също и металните части на електроинструмента и може да доведе до токов удар.
- ▶ **При надлъжни срезове винаги използвайте ограничител или прав водач по ръба.** Това подобрява точността на рязане и намалява възможността за заклиняване на режещия диск.
- ▶ **Винаги използвайте режещи дискове с правилно подбран размер и подходящ отвор за закрепване (напр. звездообразен или кръгъл).** Режещи дискове, които не съответствуват на монтажните части на циркуляра, се въртят неравномерно и водят до загуба на контрол.
- ▶ **Никога не използвайте повредени или неподходящи подложни шайби или винтове за режещи дискове.** Подложните шайби и винтовете за режещи дискове са конструирани специално за Вашия циркуляр с цел постигане на оптимална производителност и безопасност.

##### Откат - причини и съответни указания за безопасност

- Откатът е внезапната реакция вследствие на закачен, заклинил или неправилно подравнен режещ диск, която води до това, че неконтролируемият циркуляр се повдига и се отмества навън от детайла по посока на оператора;
- ако режещият диск се закачи или заклини в затварящия се процеп на среза, той блокира, и силата на мотора изхвърля обратно циркуляра по посока на оператора;
- ако режещият диск се извърти или е подравнен неправилно, зъбите на задния ръб на режещия диск може да се закачат в повърхността на детайла, поради което режещият диск излиза от процепа на среза и циркулярът отскача обратно по посока на оператора.

Откатът е следствие от неправилно или погрешно използване на циркуляра. Той може да бъде предотвратен чрез подходящи предпазни мерки, както е описано по-долу.

- ▶ **Дръжте режещия диск здраво с двете ръце и поставете горната част на ръцете си в положение, в което можете да поемете силите на откат.** Стойте винаги отстрани на режещия диск, никога не поставяйте режещия диск на една линия с тялото си. При откат



циркулярът може да отскочи назад, но операторът може да контролира силите на откат, ако за тези цел са предприети подходящи предпазни мерки.

- ▶ **В случай, че режещият диск заклини или работата е прекъсната, изключете циркуляра и го оставете в детайла, докато режещият диск спре да се върти. Никога не се опитвайте да извадите циркуляра от детайла или да го издърпате назад, докато режещият диск се върти, в противен случай може да последва откат.** Определете и отстранете причината за заклиняване на режещия диск.
- ▶ **Ако отново искате да стартирате циркуляр, който се намира в детайла, центрирайте режещия диск в процепа на среза и проверете дали зъбите на циркуляра не са заклинили в детайла.** Ако режещият диск заклини, той може да изскочи от детайла или да предизвика откат при повторно стартиране на циркуляра.
- ▶ **За да намалите риска от възникване на откат при заклинил режещ диск, укрепвайте и подпирайте големи плочи.** Големите плочи могат да се огънат под собствената си тежест. Плочите трябва да се укрепят от двете страни както в близост до процепа на среза, така и в краищата.
- ▶ **Не използвайте износени или повредени режещи дискове.** Режещи дискове с износени или неправилно подравнени зъби предизвикват - поради прекалено тесен процеп на среза - повишено триене, заклиняване на режещия диск и откат.
- ▶ **Преди рязането затегнете настройките за дълбочина на среза и ъгъл на среза.** Ако при рязането настройките се променят, режещият диск може да заклини и да възникне откат.
- ▶ **Бъдете особено внимателни при рязане в съществуващи стени или други невидими области.** Потапящият режещ диск може да блокира при рязане в скрити обекти и да предизвика откат.

#### **Функция на долния предпазен щит**

- ▶ **Преди всяка употреба проверявайте дали долният предпазен щит се затваря изправно. Не използвайте циркуляра, ако долният предпазен щит не се движи свободно и не се затваря веднага. Никога не закачвайте или завързвайте долния предпазен щит в отворено положение.** Ако циркулярът падне по невнимание на земята, долният предпазен щит може да се изкриви. Отворете предпазния щит с прибиращия лост и се уверете, че се движи свободно и при всички ъгли и дълбочини на среза не допира нито режещия диск, нито други части.
- ▶ **Проверете функционирането на пружината за долния предпазен щит. Ако долният предпазен щит и пружината не функционират изправно, преди употреба предайте циркуляра в сервис за поддръжка.** Повредени части, лепливи отлагания или наслоявания на стружки забавят действието на долния предпазен щит.
- ▶ **Отваряйте долния предпазен щит на ръка само при специални срезове, като “рязане чрез потапяне и рязане под ъгъл”.** Отворете долния предпазен щит с прибиращия лост и го освободете, щом режещият диск навлезе в детайла. При всички други режещи дейности долният предпазен щит следва да работи автоматично.
- ▶ **Не поставяйте циркуляра на тегляха или на земята, ако долният предпазен щит не покрива режещия диск.** Небезопасен, въртящ се по инерция режещ диск, отмества циркуляра обратно на посоката на рязане и реже всичко, което му пречи. Отчитайте времето на въртене на циркуляра по инерция до окончателно спиране.

#### **Функция на предпазния щит**

- ▶ **Преди всяка употреба проверявайте дали предпазният щит се затваря изправно. Не използвайте циркуляра, ако предпазният щит не се движи свободно и не се затваря веднага. Никога не закачвайте или завързвайте предпазния щит; по този начин режещият диск ще остане небезопасен.** Ако циркулярът падне по невнимание на земята, предпазният щит може да се изкриви. Уверете се, че предпазният щит се движи свободно и при всички ъгли и дълбочини на среза не допира нито режещия диск, нито други части.



- ▶ Проверете състоянието и функционирането на пружината за предпазния щит. Ако долният предпазен щит и пружината не функционират изправно, преди употреба предайте циркуляра и пружината в сервиз за поддръжка. Повредени части, лепливи отлагания или наслоявания на стружки забавят действието на долния предпазен щит.
  - ▶ При „рязане чрез потапяне“, което не се изпълнява под прав ъгъл, обезопасете основната плоча на циркуляра срещу странично изместване. Страничното изместване може да доведе до заклиняване на режещия диск и вследствие на това до откат.
  - ▶ Не поставяйте циркуляра на тезгяха или на земята, ако долният предпазен щит не покрива режещия диск. Небезопасен, въртящ се по инерция режещ диск, отмества циркуляра обратно на посоката на рязане и реже всичко, което му пречи. Отчитайте времето на въртене на циркуляра по инерция до окончателно спиране.
- Функция на разцепващия нож**
- ▶ Използвайте подходящ режещ диск за съответния разцепващ нож. За да действа разцепващият нож ефективно, опорният диск на режещия диск трябва да бъде по-тънък от ножа, а ширината на зъбите - по-голяма от дебелината на ножа.
  - ▶ Юстирайте разцепващия нож, както е описано в настоящото Ръководство за експлоатация. Погрешна дебелина, положение и неправилно подравняване може да са причина разцепващият нож да не може ефективно да предотврати откат.
  - ▶ Винаги използвайте разцепващия нож, освен при рязане чрез потапяне. След приключване на рязането чрез потапяне монтирайте разцепващия нож отново. Разцепващият нож пречи при рязане чрез потапяне и може да предизвика откат.
  - ▶ За да може да действа ефективно, ножът трябва да се намира в процепа на среза. При късо рязане разцепващият нож не е активен при предотвратяването на откат.
  - ▶ Не работете с циркуляра, ако разцепващият нож е изкривен. Дори и незначително възпрепятстване може да забави затварянето на предпазния щит.

## Описание

### Преглед на продукта

Изхвърляне на стружки	Блокировка срещу включване
Включвател/изключвател	Всмукателен адаптер
Скала за рязане под ъгъл	Затягащ винт за паралелна опора
Затягащ винт за настройка на ъгъла	Застопоряване дълбочината на среза
Затягащ винт за паралелна опора	Основна плоча
Индикатор на пукнатини	Бутон за застопоряване на шпиндела
Скала за дълбочина на среза	Вентилационни отвори
Подвижен предпазен щит	Ключ за въртешен шестостен
Паралелна опора	Допълнителна ръкохватка
Затегателен клин	Регулиращ лост за дълбочина на среза
Винтове за закрепване на ножа срещу заклиняване	

### Употреба по предназначение

Описаният продукт представлява ръчен циркуляр. Той е предназначен за режещи дейности в дърво или дървообразни материали, пластмаси, гипсокартон, гипсофазерни плочи и многослойни материали, до дълбочина на среза 85 мм (3,35 инча).

Ръчният циркуляр е оборудван с демонтируем присъединителен шуцер за опционална прахосмукачка/обезпрашител, която е предвидена за стандартни смукателни маркучи. За да свържете маркуча за прахосмукачка с циркуляра, може да имате нужда от подходящ адаптер.



## Възможни грешки при употреба

Не трябва да се използват режещи дискове, които не отговарят на данните на Техническата спецификация, отрезни и шлифовъчни дискове, както и режещи дискове от високолегирана бързорезна стомана (HSS-стомана). Не трябва да се режат метали.

## Обем на доставката

Циркуляр, Ръководство за експлоатация.

**i** За безопасна работа използвайте само оригинални резервни части и консумативи. Разрешените от нас резервни части, консумативи и принадлежности за Вашия продукт ще намерите във Вашия Център на Hilti или на: [www.hilti.group](http://www.hilti.group)

## Технически данни

### Свойства на продукта

**i** На специфичната за Вашата страна типова табелка ще намерите номинално напрежение, номинален ток, честота и номинална консумация.

При работа с генератор или трансформатор мощността им на отдаване трябва да бъде най-малко двойно по-висока от номиналната консумация, посочена на типовата табелка на уреда. Работното напрежение на трансформатора или генератора по всяко време трябва да бъде в рамките на +5 % и -15 % от номиналното напрежение на уреда.

	<b>WSC 85</b>
<b>Продуктово поколение</b>	01
<b>Отдавана мощност</b>	1 260 Вт
<b>Обороти на празен ход</b>	4 500 об/мин
<b>Обороти под товар</b>	3 100 об/мин
<b>Скорост на рязане на празен ход</b>	54 м/с
<b>Скорост на рязане под товар</b>	37,3 м/с
<b>Дълбочина на среза при 0°</b>	0 мм ... 85 мм
<b>Дълбочина на среза при 45°</b>	0 мм ... 60 мм
<b>Дълбочина на среза при 60°</b>	0 мм ... 43 мм
<b>Диаметър на режещ диск</b>	207 мм ... 230 мм
<b>Отверстие за фиксиране на режещ диск</b>	30 мм
<b>Дебелина на ножа срещу заклиняване (стандартно)</b>	2 мм
<b>Тегло в съответствие с EPTA-Procedure 01</b>	7,8 кг
<b>Клас на защита</b>	II

## Информация за шума и стойности на вибрациите

Посочените в настоящите инструкции стойности на звуковото налягане и на вибрациите са били измерени в съответствие със стандартизиран метод на измерване и могат да бъдат използвани при сравняването на електроинструменти помежду им. Те са подходящи и за предварителна оценка на натоварването от трептения.

Посочените данни представят основните приложения на електроинструмента. Ако обаче електроинструментът се използва за други приложения, с различни сменяеми инструменти или при недостатъчна поддръжка, в данните може да се появят отклонения. Това може значително да повиши натоварването от трептения през целия период на експлоатация.

За точна преценка на натоварването от трептения трябва да се вземат предвид и периодите, в които електроинструментът е изключен или работи, но не е в реална експлоатация. Това може значително да намали натоварването от трептения през целия период на експлоатация.



Определете допълнителни мерки за безопасност с цел защита на потребителя срещу въздействието на звука и/или вибрациите, като например: поддръжка на електроинструмент и сменяеми инструменти, поддържане на топли ръце, организация на работните процеси.

Подробна информация за версиите на стандартите **EN 62841**, които се прилагат тук, можете да намерите на изображението на декларация за съответствие 164.

### Информация за шума

	WSC 85
Емисионно ниво на звуково налягане ( $L_{pA}$ )	97 дБ(A)
Отклонение при ниво на звуково налягане ( $K_{pA}$ )	3 дБ(A)
Ниво на звукова мощност ( $L_{WA}$ )	105 дБ(A)
Отклонение при ниво на звукова мощност ( $K_{WA}$ )	3 дБ(A)

### Информация за вибрациите

	WSC 85
Триаксиална вибрационна стойност при рязане на дърво ( $a_h$ )	≈ 2,3 м/с <sup>2</sup>
Отклонение (K)	0,5 м/с <sup>2</sup>

### Подготовка на работата

#### ПРЕДПАЗЛИВОСТ

**Опасност от нараняване!** Неволно включване на продукта.

► Извадете мрежовия щепсел, преди да предприемете действия по настройките на уреда или смяна на принадлежностите.

Съблюдавайте указанията за безопасност и предупреждение в настоящата документация и върху продукта.

### Поставяне на режещ диск

#### ПРЕДПАЗЛИВОСТ

**Опасност от повреда!** Неподходящите или неправилно поставени режещи дискове могат да повредят циркуляра.

► Използвайте само режещи дискове, които са подходящи за този циркуляр. Съблюдавайте стрелката за посока на въртене върху режещия диск.

► Използвайте само режещи дискове, чиито допустими обороти са най-малкото равни на посочените върху продукта максимални обороти.

1. Поставете уреда върху ребрата на стенда.
2. За да блокирате шпиндела на диска, с една ръка дръжте натиснат бутона за блокиране на шпиндела.
3. Поставете затегателния фланец върху шпиндела.
4. Затегнете здраво болта.
5. Проверете затегателния фланец за правилното му положение.

Дебелината на ножа срещу заклиняване трябва да е по-малка от ширината на среза на режещия диск и поне толкова, колкото е дебелината на опорния диск. Разстоянието A трябва да бъде по-малко от 5 мм (0,2 инча).

### Настройка на дълбочина на среза

За чист ръб на среза дълбочината на среза трябва да съответства на дебелината на материала плюс 2 мм.



1. Освободете блокировката.
2. Настройте дълбочината на среза с лоста за дълбочината на среза.
  - ▶ Дълбочината на среза се индикира върху скалата за дълбочина на среза.
3. Фиксирайте блокировката.

### Настройка на рязане под ъгъл

1. Освободете затегателния болт за настройка на ъгъла на среза.
2. Наклонете основната плоча до желания ъгъл на среза.
  - ▶ Њгълът на среза се индикира върху скалата за ъгъл на среза.
3. Затегнете отново затегателния болт.

### Настройка на ширина на среза

1. Освободете затегателния болт.
2. Натиснете водача на паралелната опора под затегателния болт.
3. Настройте желаната ширина на рязане.
4. Затегнете здраво затегателния болт.

## Експлоатация

### ПРЕДУПРЕЖДЕНИЕ

**Опасност поради повредени кабели!** Ако при работа се повреди мрежовият или удължителният кабел, изключете незабавно уреда и кабела от мрежата. Не допирайте неизправното място!

▶ Проверявайте редовно всички съединителни проводници. Подменете дефектните удължителни кабели. Предайте повредените мрежови кабели на оторизиран специалист за подмяна.

Обикновено се препоръчва употребата на дефектнотокова защита (RCD) с максимален ток на изключване 30 mA.

## Включване на уреда

### ПРЕДПАЗЛИВОСТ

**Опасност от повреда при рязане на пластмаси!** Прегряването на режещия диск може да причини деформация или топене на пластмасата.

▶ Продължавайте да правите кратки прекъсвания по време на работа, за да може режещият диск да се охлади.

1. Натиснете блокировката срещу включване.
2. Натиснете включвателя/изключвателя.

## Рязане по контур

1. Закрепете детайла срещу изместване.
2. Внимавайте за това режещият диск да се движи свободно под детайла.
3. Поставете уреда с предния ръб на основната плоча върху детайла за рязане.
4. Включете циркуляра.
5. Придвижвайте циркуляра в подходящ работен ритъм през детайла по линията на контура.

## Рязане с функция Потопяне

Рязането чрез потопяне позволява рязане на детайла чрез спускане на режещия диск на произволно място. Функцията Рязане чрез потопяне може да бъде използвана при всички настройки на рязане под ъгъл.

 За да се намали опасността от възникване на откат, поставете ограничител зад основната плоча върху детайла.

1. Настройте дълбочината на среза на 0.
2. Поставете циркуляра с лек наклон върху детайла.
3. Поставете задната маркировка върху основната плоча, а контура - на същата височина.
4. Освободете блокировката на дълбочината на среза.



5. Притиснете уреда с една ръка срещу детайла и срещу ограничителя.
6. Включете циркуляра.
  - ▶ Режещият диск се снижава.
7. Затегнете отново здраво блокировката на дълбочината на среза, веднага след като е постигната желаната дълбочина на среза.
8. Направете среза.

### Изключване на уреда

1. Освободете включвателя/изключвателя.
2. Изчакайте, докато режещият диск спре да се върти.

### Обслужване и поддръжка

#### **⚠ ПРЕДУПРЕЖДЕНИЕ**

**Опасност от електрически удар!** Обслужването и поддръжката с поставен мрежов щепсел могат да причинят тежки наранявания и изгаряния.

- ▶ Преди всяка дейност по обслужване и поддръжка винаги изваждайте мрежовия щепсел!

### Обслужване

- Отстранявайте внимателно напластените замърсявания.
- Почиствайте внимателно вентилационните отвори със суха четка.
- Почиствайте корпуса само с леко навлажнена кърпа. Не използвайте препарати за почистване със силикон, тъй като те могат да увредят пластмасовите части.

### Поддръжка

#### **⚠ ПРЕДУПРЕЖДЕНИЕ**

**Опасност от електрически удар!** Неправомерните ремонти по електрическата част могат да доведат до тежки наранявания и да причинят изгаряния.

- ▶ Ремонти по електрическата част могат да се извършват само от правоспособни електроспециалисти.
- Редовно проверявайте всички видими части за наличие на повреди, а елементите за управление - за изправно функциониране.
- Не работете с продукта при наличие на повреди и/или смущения във функциите. Незабавно предавайте уреда в сервиз на **Hilti** за ремонт.
- След извършване на дейности по обслужване и поддръжка монтирайте всички защитни устройства и проверете функциите.



За безопасна работа използвайте само оригинални резервни части и консумативи. Разрешените от нас резервни части, консумативи и принадлежности за Вашия продукт ще намерите във Вашия **Hilti Store** или на: [www.hilti.group](http://www.hilti.group).

### Разглобяване на режещ диск **2**

#### **⚠ ПРЕДУПРЕЖДЕНИЕ**

**Опасност от нараняване!** Сменяемият инструмент може да бъде горещ и/или да има остри ръбове.

- ▶ Носете защитни ръкавици при подмяната на сменяемия инструмент.
- ▶ Никога не поставяйте горещ сменяем инструмент върху горими основи.

1. Поставете уреда върху ребрата на стенда.
2. За да блокирате шпиндела на диска, с една ръка дръжте натиснат бутон за блокиране на шпиндела.
3. Разхлабете фланцовия болт под капака на мотора с ключ за болтове с вътрешен шестостен.
4. С регулиращия лост настройте дълбочината на среза на 0.





- 5.Завъртете ключа за болтове с вътрешен шестостен в посока, обратна на часовниковата стрелка.
- 6.Свалете затегателния фланец.
- 7.Отворете подвижния предпазен щит и го задръжте здраво.
- 8.Отстранете режещия диск.

#### Почистване на защитното устройство

- 1.Разгلوبете режещия диск.
- 2.Почистете защитните устройства внимателно със суха четка.
- 3.С подходящ инструмент отстранете наслоявания и стружки от вътрешността на защитните устройства.
- 4.Поставете отново режещия диск.

#### Контрол на подвижен предпазен щит

- ▶ Отворете докрай подвижния предпазен щит чрез задействане на лоста за управление.
  - ▶ След освобождаване на лоста за управление подвижният предпазен щит трябва да се затвори бързо и докрай.

#### Транспорт и съхранение

##### Транспорт

- ▶ Не транспортирайте този продукт с поставен инструмент.
- ▶ При транспортиране внимавайте за надеждното закрепване.
- ▶ След всяко транспортиране проверявайте всички видим части за повреди и се уверете в изправното функциониране на елементите за управление.

##### Съхранение

- ▶ Съхранявайте този продукт винаги с изваден мрежов щепсел.
- ▶ Съхранявайте този продукт на сухо място, далеч от достъп на деца и неоторизирани лица.
- ▶ Проверявайте след продължително съхранение всички видим части за повреди и за изправно функциониране на елементите за управление.

#### Помощ при наличие на смущения

При наличие на смущения, които не са посочени в таблицата или които Вие сами не можете да отстраните, моля, обърнете се към нашия сервиз на **Hilti**.

#### Таблица-справочник за повреди

Смущение	Възможна причина	Решение
Уредът не работи на пълна мощност.	Удължителният кабел е твърде дълъг и / или с твърде малко напречно сечение.	▶ Използвайте удължителен кабел с допустима дължина и / или достатъчно голямо напречно сечение.
	Електрозахранването е с твърде ниско напрежение.	▶ Проверете данните за мощността върху Вашата типова табилка.
Уредът не функционира.	Електрозахранването е с твърде ниско напрежение.	▶ Включете друг електроуред и проверете дали функционира.
	Мрежовият кабел или щепселът са неизправни.	▶ Обърнете се към електроспециалист за проверка на уреда.
	Включвателят/изключвателят е неизправен.	▶ Обърнете се към електроспециалист за проверка на уреда.



Смущение	Възможна причина	Решение
Уредът не функционира.	Графитите са износени.	▶ Предайте уреда за проверка от електроспециалист и при нужда подменете графитите.
Няма или има намалена всмукателна мощност	Каналът за стружки е запушен.	▶ Почистете канала за стружки.

### Третиране на отпадъци

Уредите на Hilti са произведени в по-голямата си част от материали за многократна употреба. Предпоставка за многократното им използване е тяхното правилно разделяне. В много страни фирмата Hilti изкупува обратно Вашите употребявани уреди. Попитайте отдела на Hilti за обслужване на клиенти или Вашия търговски представител.



- ▶ Не изхвърляйте електроинструменти, електронни устройства и акумулатори в битовите отпадъци!

### RoHS (Директива за ограничаване на употребата на опасни вещества)

Таблица с опасни вещества ще намерите на следния линк: [qr.hilti.com/r933](http://qr.hilti.com/r933).

Линк към RoHS таблица ще намерите в края на настоящата документация като QR код.

### Гаранция на производителя

- ▶ При въпроси относно гаранционните условия, моля, обърнете се към Вашия местен Hilti партньор.

### ro Manual de utilizare original

### Date referitoare la manual de utilizare

#### Referitor la acest manual de utilizare

- **Atenționare!** Înainte de a utiliza produsul, asigurați-vă că ați citit și ați înțeles manualul de utilizare care însoțește produsul, inclusiv instrucțiunile, indicațiile de siguranță și de avertizare, imaginile și specificațiile. Familiarizați-vă, în special, cu toate instrucțiunile, indicațiile de siguranță și de avertizare, imaginile, specificațiile, componentele și funcțiile. În caz de nerespectare a acestora, există pericol de electrocutare, incendiu și/sau vătămări grave. Păstrați manualul de utilizare, inclusiv toate instrucțiunile, indicațiile de siguranță și avertizare, pentru utilizare ulterioară.
- Produsele sunt destinate utilizatorilor profesioniști, iar operarea cu acestea, întreținerea și repararea lor sunt activități permise numai personalului autorizat și instruit. Acest personal trebuie să fie instruit în mod special cu privire la potențialele pericole. Produsul și mijloacele sale auxiliare pot genera pericole dacă sunt utilizate necorespunzător sau folosite inadecvat destinației de către personal neinstruit.
- Manualul de utilizare anexat corespunde stadiului tehnologic actual la momentul tipării. Găsiți întotdeauna cea mai recentă versiune online pe pagina de produs Hilti. În acest scop, urmați linkul sau codul QR din acest manual de utilizare, marcat cu simbolul .
- Transmiteți produsul către alte persoane numai cu acest manual de utilizare.

### Explicarea simbolurilor

#### Indicații de avertizare

Indicațiile de avertizare avertizează împotriva pericolelor care apar în lucrul cu produsul. Sunt utilizate următoarele cuvinte-semnal:

**PERICOL**

**PERICOL !**

- ▶ Pentru un pericol iminent și direct, care duce la vătămări corporale sau la accidente mortale.



## ATENȚIONARE

### ATENȚIONARE !

► Pentru un pericol iminent și posibil, care poate duce la vătămări corporale sau la accidente mortale.

## AVERTISMENT

### AVERTISMENT !

► Pentru o situație potențial periculoasă, care poate duce la vătămări corporale sau pagube materiale.

### Simboluri în documentație

În această documentație sunt utilizate următoarele simboluri:

	Citiți manualul de utilizare înainte de folosire
	Indicații de folosire și alte informații utile
	Lucrul cu materiale reutilizabile
	Nu aruncați aparatele electrice și acumulatorii în containerele de gunoi menajer

### Simboluri în imagini

Următoarele simboluri sunt utilizate în imagini:

	Aceste numere fac trimitere la imaginea respectivă de la începutul acestor instrucțiuni
	Numerotarea reflectă ordinea etapelor de lucru în imagine și poate să difere de etapele de lucru din text
	Numererele pozițiilor sunt utilizate în figura <b>Vedere generală</b> și fac trimitere la numerele din legendă în paragraful <b>Vedere generală a produsului</b>
	Acest semn are rolul de a stimula o atenție deosebită din partea dumneavoastră în lucrul cu produsul.

### Simboluri în funcție de produs

#### Simboluri

Pe produs pot fi utilizate următoarele simboluri:

$n_0$	Turația nominală de mers în gol
	Curent alternativ
/min	rotații pe minut
RPM	rotații pe minut
$\emptyset$	Diametru
	Transmisie fără fir a datelor
	Clasa de protecție II (cu izolație dublă)

### Securitate

#### Instrucțiuni de ordin general privind securitatea și protecția muncii pentru sculele electrice

**ATENȚIONARE** Consultați toate instrucțiunile de protecție a muncii, instrucțiunile de lucru, imaginile și datele tehnice cu care este prevăzută această sculă electrică. Neglijențele în respectarea următoarelor instrucțiuni pot provoca electrocutări, incendii și/ sau accidente grave.

**Păstrați toate instrucțiunile de protecție a muncii și instrucțiunile de lucru pentru consultare în viitor.**



Termenul de „sculă electrică” folosit în instrucțiunile de protecție a muncii se referă la sculele cu alimentare de la rețea (cu cablu de rețea) la sculele electrice cu alimentare de la acumulatori (fără cablu de rețea).

### **Securitatea în locul de muncă**

- ▶ **Mențineți curățenia și un iluminat bun în zona de lucru.** Dezordinea sau iluminatul insuficient în zona de lucru pot constitui surse de accidente.
- ▶ **Nu lucrați cu scula electrică în medii cu pericol de explozie, în care sunt prezente lichide, gaze sau pulberi inflamabile.** Sculele electrice generează scânteii care pot aprinde pulberile sau vaporii.
- ▶ **Nu permiteți accesul copiilor și al altor persoane în zona de lucru pe parcursul utilizării sculei electrice.** În cazul distragerii atenției, puteți pierde controlul asupra aparatului.

### **Securitatea electrică**

- ▶ **Fișa de racord a sculei electrice trebuie să se potrivească cu priza de alimentare. Orice gen de modificare a fișei este interzis. Nu folosiți niciun tip de fișe adaptoare împreună cu scule electrice cu pământare de protecție.** Fișele nemodificate și prizele adecvate diminuează riscul de electrocutare.
- ▶ **Evitați contactul corpului cu suprafețele legate la pământ, cum ar fi țevile, sistemele de încălzire, plitele și frigiderele.** Există un risc major de electrocutare atunci când corpul se află în contact cu obiecte legate la pământ.
- ▶ **Feriți sculele electrice de influența ploii și umidității.** Pătrunderea apei în scula electrică crește riscul de electrocutare.
- ▶ **Nu utilizați cablul de legătură în scopuri pentru care nu este destinat, de exemplu pentru a transporta scula electrică, a suspenda scula electrică sau pentru a trage fișa din priza de alimentare. Feriți cablul de legătură de influențele căldurii, uleiului, muchiilor ascuțite sau componentelor aflate în mișcare.** Cablurile de legătură deteriorate sau înfășurate majorează riscul de electrocutare.
- ▶ **Dacă lucrați cu o sculă electrică în aer liber, utilizați numai cabluri prelungitoare care sunt adecvate și pentru folosirea în exterior.** Folosirea cablurilor prelungitoare adecvate lucrului în aer liber diminuează riscul de electrocutare.
- ▶ **Dacă punerea în exploatare a sculei electrice într-un mediu cu umiditate nu se poate evita, utilizați un întrerupător automat de protecție diferențial.** Utilizarea unui întrerupător automat de protecție diferențial diminuează riscul de electrocutare.

### **Securitatea persoanelor**

- ▶ **Procedați cu atenție, concentrați-vă la ceea ce faceți și lucrați în mod rațional atunci când manevrați o sculă electrică. Nu folosiți nicio sculă electrică dacă sunteți obosit sau dacă vă aflați sub influența drogurilor, alcoolului sau medicamentelor.** Un moment de neatenție în folosirea sculei electrice poate duce la accidentări serioase.
- ▶ **Purtați echipament personal de protecție și, întotdeauna, ochelari de protecție.** Folosirea echipamentelor personale de protecție, ca de ex. masca anti-praf, încălțăminte antiderapantă, cască de protecție sau căștile antifonice, în funcție de tipul sculei electrice și de natura aplicației de lucru, duce la diminuarea riscului de accidentare.
- ▶ **Împiedicați pornirea involuntară a aparatului. Asigurați-vă că scula electrică este deconectată, înainte de a o racorda la alimentarea electrică și/ sau la acumulator, de a o lua din locul de lucru sau de a o transporta.** Situațiile în care transportați scula electrică ținând degetul pe întrerupător sau racordați aparatul în stare pornită la alimentarea electrică pot duce la accidente.
- ▶ **Înainte de a porni scula electrică, îndepărtați uneltele de reglaj sau cheile fixe.** Un accesoriu de lucru sau o cheie fixă, aflate într-o componentă rotativă a aparatului, pot provoca vătămări corporale.



- ▶ **Evitați o poziție anormală a corpului. Asigurați-vă o poziție stabilă și păstrați-vă întotdeauna echilibrul.** În acest fel, veți putea controla mai bine scula electrică în situații neașteptate.
- ▶ **Purtați îmbrăcăminte de lucru adecvată. Nu purtați haine largi sau bijuterii. Țineți părul, îmbrăcăminte și mănușile departe de componentele aflate în mișcare.** Îmbrăcăminte largă, bijuteriile sau părul lung pot fi prinse de piesele aflate în mișcare.
- ▶ **Dacă există posibilitatea montării unor accesorii de aspirare și captare a prafului, asigurați-vă că acestea sunt racordate și folosite corect.** Utilizarea unui sistem de aspirare a prafului poate diminua pericolul provocat de praf.
- ▶ **Nu vă bazați pe măsuri de securitate greșite și nu vă dispensați de reglementările de securitate pentru sculele electrice, chiar dacă sunteți familiarizat cu scula electrică după multiple folosiri ale acesteia.** Lucrul neatent poate duce în fracțiuni de secundă la accidentări grave.

#### Utilizarea și manevrarea sculei electrice

- ▶ **Nu suprasolicitați aparatul. Folosiți scula electrică special destinată lucrării dumneavoastră.** Cu scula electrică adecvată, lucrați mai bine și mai sigur în domeniul de putere specificat.
- ▶ **Nu folosiți nicio sculă electrică având întrerupătorul defect.** O sculă electrică ce nu mai permite pornirea sau oprirea sa este periculoasă și trebuie reparată.
- ▶ **Scoateți fișa din priză și/ sau înlăturați acumulatorul dacă este detașabil, înainte de executarea unor reglaje la aparat, înlocuirea accesoriilor sau depozitarea aparatului.** Această măsură de precauție reduce riscul unei porniri involuntare a sculei electrice.
- ▶ **Păstrați sculele electrice în locuri inaccesibile copiilor, atunci când nu le utilizați. Nu permiteți folosirea aparatului de către persoane care nu sunt familiarizate cu acesta sau care nu au citit instrucțiunile de față.** Sculele electrice sunt periculoase atunci când sunt folosite de persoane fără experiență.
- ▶ **Îngrijiți sculele electrice și accesoriile cu multă atenție. Controlați funcționarea impecabilă a componentelor mobile și verificați dacă acestea nu se blochează, dacă există piese sparte sau care prezintă deteriorări de natură să influențeze negativ funcționarea sculei electrice. Dispuneți repararea pieselor deteriorate înainte de punerea în exploatare a aparatului.** Multe accidente se produc din cauza întreținerii defectuoase a sculelor electrice.
- ▶ **Păstrați accesoriile așchietoare bine ascuțite și curate.** Accesoriile așchietoare întreținute atent, cu muchii așchietoare bine ascuțite se blochează mai greu și pot fi conduse mai ușor.
- ▶ **Utilizați scula electrică, accesoriile, dispozitivele de lucru etc. corespunzător acestor instrucțiuni. Țineți seama de condițiile de lucru și de activitatea care urmează a fi desfășurată.** Folosirea unor scule electrice destinate altor aplicații de lucru decât cele prevăzute poate conduce la situații periculoase.
- ▶ **Mențineți mânerul și suprafețele mânerelor în stare uscată, curată, fără ulei și unsoare.** Mânerul și suprafețele mânerelor nu permit utilizarea și controlul sculei electrice în siguranță în situații neprevăzute, dacă sunt alunecoase.

#### Service

- ▶ **Încredințați repararea sculei electrice a dumneavoastră numai personalului calificat de specialitate și numai în condițiile folosirii pieselor de schimb originale.** În acest fel, este garantată menținerea siguranței de exploatare a sculei electrice.

#### Instrucțiuni de protecție a muncii pentru toate ferăstraiele

##### Procedeeul de tăiere cu ferăstrăul

- ▶ **⚠ PERICOL: Nu aduceți mâinile în zona de tăiere a ferăstrăului și la pânza de ferăstrău. Țineți de mânerul suplimentar sau de carcasa motorului cu a doua mână.** Dacă țineți ferăstrăul cu ambele mâini, acestea nu pot fi vătămate de pânza de ferăstrău.
- ▶ **Nu duceți mâinile sub piesa care se prelucrează.** Capota de protecție nu vă poate oferi protecție față de pânza de ferăstrău sub piesa care se prelucrează.



- ▶ **Adaptați adâncimea de tăiere la grosimea piesei care se prelucrează.** Sub piesa care se prelucrează, trebuie să fie vizibilă o zonă mai mică decât înălțimea întreagă a unui dinte.
- ▶ **Nu țineți niciodată în mână sau deasupra piciorului piesa care urmează a fi tăiată. Asigurați piesa de lucru într-un dispozitiv stabil.** Este important ca piesa care se prelucrează să fie bine fixată, pentru a minimiza pericolul de contact cu corpul, înțepenirea pânzei de ferăstrău sau pierderea controlului.
- ▶ **Cuprindeți scula electrică numai de suprafețele izolate ale mânerelor, dacă executați lucrări în care dispozitivul de lucru poate întâlni conductori electrici ascunși sau propriul cablu de rețea.** Contactul cu un conductor parcurs de curent pune sub tensiune și piesele metalice ale sculei electrice și duce la electrocutări.
- ▶ **La tăierea pe lungime, utilizați întotdeauna un opritor sau un ghidaj după muchii.** Acestea îmbunătățesc precizia de tăiere și reduc posibilitatea ca pânza de ferăstrău să se înțepenească.
- ▶ **Utilizați întotdeauna pânza de ferăstrău cu mărimea corectă și cu orificiul de preluare potrivit (de ex. în formă de stea sau rotund).** Pânzele de ferăstrău care nu se potrivesc la piesele de montaj ale ferăstrăului rulează excentric și duc la pierderea controlului.
- ▶ **Nu utilizați niciodată șaibe-suport sau șuruburi deteriorate sau greșite pentru pânza de ferăstrău.** Șaibele-suport și șuruburile pentru pânza de ferăstrău au fost construite special pentru ferăstrăul dumneavoastră, pentru optimizarea randamentului și securității în funcționare.

#### **Recul - cauze și instrucțiuni corespunzătoare de protecție a muncii**

- Un recul este reacția bruscă provocată de agățarea, înțepenirea sau alinierea greșită a pânzelor de ferăstrău, evenimente care duc la ridicarea necontrolată a ferăstrăului și la mișcarea acestuia în sensul ieșirii din piesa care se prelucrează pe direcția operatorului;
- Dacă pânza de ferăstrău se agăță sau se înțepenește în fanta tăiată care se închide, ea se blochează și forța motorului aruncă ferăstrăul înapoi pe direcția operatorului;
- Dacă pânza de ferăstrău este răsucită în fanta de tăiere sau este orientată greșit, dinții marginii din spate a pânzei de ferăstrău se pot agăță în suprafața piesei care se prelucrează, ceea ce produce o mișcare a pânzei de ferăstrău afară din fanta tăiată și saltul înapoi al ferăstrăului pe direcția operatorului.

Recul este consecința folosirii greșite sau defectuoase a ferăstrăului. El poate fi împiedicat prin măsuri de precauție adecvate, așa cum este descris mai jos.

- ▶ **Țineți ferm ferăstrăul cu ambele mâini și aduceți brațele într-o poziție în care puteți capta forțele de recul. Stați întotdeauna lateral față de pânza de ferăstrău și nu aduceți niciodată pânza de ferăstrău în linie cu corpul dumneavoastră.** În cazul unui recul, ferăstrăul circular poate sări pe direcție înapoi, însă operatorul poate stăpâni forțele de recul prin măsuri de precauție adecvate.
- ▶ **Dacă pânza de ferăstrău se înțepenește sau dacă întrerupeți lucrul, deconectați ferăstrăul și țineți-l în materialul de lucru, până când pânza de ferăstrău ajunge în stare de repaus complet. Nu încercați niciodată să îndepărtați ferăstrăul din piesa care se prelucrează sau să-l trageți spre înapoi, cât timp pânza de ferăstrău se mișcă; în caz contrar este posibil un recul.** Determinați și eliminați cauza înțepenirii pânzei de ferăstrău.
- ▶ **Dacă doriți să reporniți un ferăstrău care se află în piesa de prelucrat, centrați pânza de ferăstrău în fanta tăiată și verificați dacă dinții ferăstrăului nu s-au agățat în piesa care se prelucrează.** Dacă pânza de ferăstrău este înțepenită, ea se poate mișca în sensul ieșirii din piesa de prelucrat sau poate provoca un recul când ferăstrăul este repornit.
- ▶ **Sprîjinii plăcile mari, pentru a diminua riscul unui recul datorită pânzei de ferăstrău înțepenită.** Plăcile mari se pot încovoia sub propria greutate. Plăcile trebuie să fie sprîjinite pe ambele laturi, atât în apropierea fantei tăiate, cât și la muchie.



- ▶ **Nu utilizați pânze de ferăstrău tocite sau deteriorate.** Pânzele de ferăstrău cu dinți tociți sau orientați greșit produc o fricțiune ridicată, înțepenirea pânzei de ferăstrău și recul, datorită fantei tăiate prea îngustă.
- ▶ **Înainte de tăierea cu ferăstrăul, fixați bine reglajele pentru adâncimea de tăiere și unghiul de tăiere.** Dacă modificați reglajele pe parcursul tăierii cu ferăstrăul, pânda de ferăstrău se poate înțepeni și poate apărea recul.
- ▶ **Procedați cu o atenție deosebită la tăierea cu ferăstrăul în pereții existenți sau alte zone fără vizibilitate.** Pânza de ferăstrău care intră adânc în material se poate bloca în obiecte ascunse la operația de tăiere și poate provoca un recul.

#### Funcția capotei inferioare de protecție

- ▶ **Verificați înainte de fiecare folosire dacă s-a închis impecabil capota inferioară de protecție.** Nu utilizați ferăstrăul când capota inferioară de protecție nu permite mișcarea liberă și nu se închide imediat. **NU strângeți sau legați niciodată capota inferioară de protecție în poziție deschisă.** Dacă ferăstrăul cade în mod involuntar pe sol, capota inferioară de protecție se poate îndoi. Deschideți capota de protecție cu pârghia de retractare, asigurați-vă că aceasta se mișcă liber și, la toate unghiurile și adâncimile de tăiere, nu atinge nici pânda de ferăstrău, nici alte piese.
- ▶ **Verificați funcționarea arcului pentru capota inferioară de protecție. Încredințați ferăstrăul pentru o lucrare de întreținere înainte de folosire, în cazul când capota inferioară de protecție și arcul nu lucrează impecabil.** Piesele deteriorate, depunerile aderente sau acumulările de material așchiat cauzează întârziere în funcționarea capotei inferioare de protecție.
- ▶ **Deschideți cu mâna capota inferioară de protecție numai în cazul operațiilor speciale de tăiere, cum ar fi „tăierile îngropate și în unghi“.** Deschideți capota inferioară de protecție cu pârghia de retractare și eliberați-o, imediat ce pânda de ferăstrău pătrunde în piesa care se prelucrează. La toate celelalte lucrări de tăiere cu ferăstrăul, capota inferioară de protecție trebuie să lucreze automat.
- ▶ **Nu depuneți ferăstrăul pe bancul de lucru sau pe sol, fără ca pânda de ferăstrău să fie acoperită de capota inferioară de protecție.** O pânda de ferăstrău neprotejată și aflată în mișcare inerțială deplasează ferăstrăul în sens opus celui de tăiere și taie obiectele care îi stau în cale. Acordați atenție în aceste caz intervalului de post-funcționare a ferăstrăului.

#### Funcția capotei de protecție

- ▶ **Verificați înainte de fiecare folosire dacă s-a închis impecabil capota de protecție. Nu utilizați ferăstrăul când capota de protecție nu permite mișcarea liberă și nu se închide imediat. Nu strângeți sau legați niciodată ferm capota de protecție; acest lucru ar face ca pânda de ferăstrău să fie neprotejată.** Dacă ferăstrăul cade în mod involuntar pe sol, capota de protecție se poate îndoi. Asigurați-vă de mișcarea liberă a capotei de protecție și de faptul că aceasta nu atinge nici pânda de ferăstrău și nici alte piese, la toate unghiurile și adâncimile de tăiere.
- ▶ **Verificați starea și funcționarea arcului pentru capota de protecție. Încredințați ferăstrăul pentru o lucrare de întreținere înainte de folosire, în cazul când capota de protecție și arcul nu lucrează impecabil.** Piesele deteriorate, depunerile aderente sau acumulările de material așchiat cauzează întârziere în funcționarea capotei inferioare de protecție.
- ▶ **La „tăierea îngropată“ care nu este executată perpendicular, asigurați placa de bază a ferăstrăului împotriva deplasării laterale.** O deplasare laterală poate duce la înțepenirea pânzei de ferăstrău și, implicit, la un recul.
- ▶ **Nu depuneți ferăstrăul pe bancul de lucru sau pe sol, fără ca pânda de ferăstrău să fie acoperită de capota de protecție.** O pânda de ferăstrău neprotejată și aflată în mișcare inerțială deplasează ferăstrăul în sens opus celui de tăiere și taie obiectele care îi stau în cale. Acordați atenție în aceste caz intervalului de post-funcționare a ferăstrăului.



**Funcția penei de despicat**

- ▶ **Utilizați pânza de ferăstrău potrivită pentru pana de despicat.** Pentru ca pana de despicat să acționeze, discul-suport al pânzei de ferăstrău trebuie să fie mai subțire decât pana de despicat și lățimea dinților trebuie să fie mai mare decât grosimea penei de despicat.
- ▶ **Ajustați pana de despicat conform descrierii din instrucțiunile de exploatare.** Valorile eronate pentru grosime, poziție și orientare pot constitui motivul pentru care pana de despicat nu poate împiedica eficient un recul.
- ▶ **Utilizați întotdeauna pana de despicat, în afară de tăierile îngropate.** Montați din nou pana de despicat după tăierea îngropată. Pana de despicat deranjează la tăierile îngropate și poate provoca un recul.
- ▶ **Pentru ca pana de despicat să poată avea efect, ea trebuie să se afle în fanta tăiată.** În cazul tăierilor scurte, pana de despicat nu are efect la împiedicarea unui recul.
- ▶ **Nu exploatați ferăstrăul dacă pana de despicat este îndoită.** Încă de la cea mai mică avarie, închiderea capotei de protecție poate fi încetinită.

**Descriere****Vedere generală a produsului **

- |   |  |   |  |
|---|--|---|--|
| ① | Evacuare pentru așchii                                 | ⑫ | Siguranță împotriva conectării               |
| ② | Comutator de pornire/ oprire                           | ⑬ | Adaptor pentru aspirare                      |
| ③ | Scala unghiului de tăiere                              | ⑭ | Șurub de prindere pentru opritorul paralel   |
| ④ | Șurub de prindere pentru reglajul unghiular            | ⑮ | Opritor pentru adâncimea de tăiere           |
| ⑤ | Șurub de prindere pentru opritorul paralel             | ⑯ | Placă de bază                                |
| ⑥ | Indicator de trasare                                   | ⑰ | Buton pentru blocarea arborelui principal    |
| ⑦ | Scală pentru adâncimea de tăiere                       | ⑱ | Fante de aerisire                            |
| ⑧ | Capotă de protecție pendulară                          | ⑲ | Cheie imbus                                  |
| ⑨ | Opritor paralel  | ⑳ | Mânerul suplimentar                          |
| ⑩ | Pană de tensionare                                     | ㉑ | Manetă de reglare pentru adâncimea de tăiere |
| ⑪ | Șuruburi pentru sistemul de fixare a penei de despicat |   |  |

**Utilizarea conformă cu destinația**

Produsul descris este un ferăstrău circular cu dirijare manuală. El este destinat lucrărilor de tăiere cu ferăstrăul în lemn sau materiale asemănătoare lemnului, în material plastic, în gips-carton, panouri din fibro-gips și materiale compozite, până la o adâncime de tăiere de 85 mm (3,35 in).

Ferăstrăul circular manual este echipat cu un ștuț de racord detașabil pentru un aspirator de praf/desprăfuitor opțional, conceput pentru furtunurile de aspiratoare uzuale. Pentru a îmbina furtunul aspiratorului cu ferăstrăul, poate fi necesar un adaptor potrivit.

**Posibilă folosire greșită**

Nu este permisă utilizarea pânzelor de ferăstrău care nu corespund indicațiilor din Date tehnice, a discurilor de debitare și discurile abrazive, precum și a pânzelor de ferăstrău din oțel rapid înalt aliat (oțel HSS). Nu este permisă tăierea cu ferăstrăul a metalelor.

**Setul de livrare**

Ferăstrău circular, manual de utilizare.

 Pentru o exploatare sigură utilizați numai piese de schimb și materiale consumabile originale. Piese de schimb, materiale consumabile și accesorii avizate de noi pentru produs găsiți la centrul dumneavoastră **Hilti** sau la: [www.hilti.group](http://www.hilti.group)





## Date tehnice

### Proprietăți ale produsului

Tensiunea nominală, curentul nominal, frecvența și puterea nominală consumată sunt indicate pe plăcuța de identificare specifică țării.

La punerea în exploatare cu un generator sau transformator, puterea debitată a acestora trebuie să fie cel puțin dublă față de puterea nominală consumată indicată pe plăcuța de identificare a aparatului. Tensiunea de lucru a transformatorului sau a generatorului trebuie să fie situată în orice moment într-un interval de +5 % până la -15 % din tensiunea nominală a aparatului.

	WSC 85
<b>Generația produsului</b>	01
<b>Puterea debitată</b>	1.260 W
<b>Turația de mers în gol</b>	4.500 rot/min
<b>Turația sub sarcină</b>	3.100 rot/min
<b>Viteza de tăiere în regimul de mers în gol</b>	54 m/s
<b>Viteza de tăiere în regimul de funcționare în sarcină</b>	37,3 m/s
<b>Adâncimea de tăiere la 0°</b>	0 mm ... 85 mm
<b>Adâncimea de tăiere la 45°</b>	0 mm ... 60 mm
<b>Adâncimea de tăiere la 60°</b>	0 mm ... 43 mm
<b>Diametrul pânzei de ferăstrău</b>	207 mm ... 230 mm
<b>Orificiul de preluare a pânzei de ferăstrău</b>	30 mm
<b>Grosimea penei de despicat (standard)</b>	2 mm
<b>Greutate, conform EPTA-Procedure 01</b>	7,8 kg
<b>Clasa de protecție</b>	II

### Datele privind zgomotul și valorile vibrațiilor

Valorile presiunii acustice și ale vibrațiilor indicate în aceste instrucțiuni au fost măsurate corespunzător unui procedeu standardizat de măsură și pot fi utilizate pentru compararea reciprocă a sculelor electrice. Ele sunt adecvate și pentru o apreciere provizorie a valorilor de expunere.

Datele indicate se referă la aplicațiile principale de lucru ale sculei electrice. Firește că, dacă scula electrică este utilizată pentru alte aplicații de lucru cu dispozitive de lucru neprevăzute sau cu o întreținere insuficientă, datele pot să difere. Acest lucru poate ridica în mod considerabil valorile de expunere pe întreaga durată de lucru.

Pentru o apreciere exactă a valorilor de expunere, trebuie să se ia în calcul și timpii în care scula electrică este deconectată sau în care ea funcționează, dar nu execută efectiv nicio activitate. Acest lucru poate reduce în mod considerabil valorile de expunere pe întreaga durată de lucru.

Stabiliți măsuri de securitate suplimentare pentru protecția operatorului față de efectele sonore și ale vibrațiilor, ca de exemplu: întreținerea sculei electrice și a dispozitivelor de lucru, menținerea mâinilor în stare caldă, organizarea proceselor de lucru.

Informații detaliate referitoare la versiunile utilizate aici ale normelor **EN 62841** pot fi găsite în imaginea a declarației de conformitate 164.

### Datele privind zgomotul

	WSC 85
<b>Nivelul presiunii acustice emise (<math>L_{pA}</math>)</b>	97 dB(A)
<b>Insecuritatea pentru nivelul presiunii acustice (<math>K_{pA}</math>)</b>	3 dB(A)



	<b>WSC 85</b>
<b>Nivelul puterii acustice (<math>L_{WA}</math>)</b>	105 dB(A)
<b>Insecuritatea pentru nivelul puterii acustice (<math>K_{WA}</math>)</b>	3 dB(A)

#### Informații referitoare la vibrații

	<b>WSC 85</b>
<b>Valoarea triaxială a vibrațiilor la tăiere cu ferăstrăul în lemn (<math>a_h</math>)</b>	$\approx 2,3 \text{ m/s}^2$
<b>Insecuritatea (K)</b>	0,5 $\text{m/s}^2$

#### Pregătirea lucrului

##### **AVERTISMENT**

**Pericol de accidentare!** Pornire involuntară a produsului.

- ▶ Trageți fișa de rețea din priză, înainte de executarea unor reglaje la mașină sau de a schimba accesorii.

Aveți în vedere indicațiile de securitate și de avertizare din această documentație și de pe produs.

#### Introducerea pânzei de ferăstrău

##### **AVERTISMENT**

**Pericol de deteriorare!** Pânzele de ferăstrău inadecvate sau introduse greșit pot deteriora ferăstrăul.

- ▶ Utilizați numai pânze de ferăstrău adecvate pentru acest ferăstrău. Acordați atenție săgeții indicatoare a sensului de rotație indicat pe pânza de ferăstrău.
- ▶ Utilizați numai pânze de ferăstrău a căror turație minimă admisibilă este de valoarea turației maxime indicate pe produs.

1. Depuneți aparatul pe nervurile suport.
2. Țineți apăsat cu o mână butonul cu piedica arborelui principal, pentru a bloca arborele ferăstrăului.
3. Așezați flanșa de prindere pe arborele principal.
4. Strângeți ferm șurubul.
5. Verificați așezarea corectă a flanșei de prindere.

- Grosimea penei de despicat trebuie să fie mai mică decât lățimea de tăiere a pânzei de ferăstrău și cel puțin egală ca mărime cu grosimea discului-suport. Distanța A trebuie să fie mai mică de 5 mm (0,2 in).

#### Reglarea adâncimii de tăiere

- Pentru o muchie de tăiere perfectă, adâncimea de tăiere trebuie să corespundă cu grosimea materialului plus 2 mm.

1. Desfaceți opritorul.
2. Reglați adâncimea de tăiere cu maneta pentru adâncimea de tăiere.
  - ▶ Adâncimea de tăiere va fi indicată pe scala pentru adâncimea de tăiere.
3. Fixați opritorul.

#### Reglarea unghiului de tăiere

1. Desfaceți șurubul de prindere de la reglajul unghiului de tăiere.
2. Rabătați placa de bază la unghiul de tăiere dorit.
  - ▶ Unghiul de tăiere va fi indicat pe scala unghiului de tăiere.
3. Strângeți din nou ferm șurubul de prindere.



## Reglarea lățimii de tăiere

1. Desfaceți șurubul de prindere.
2. Introduceți prin glisare ghidajul opritorului paralel sub șurubul de prindere.
3. Reglați lățimea de tăiere dorită.
4. Strângeți ferm șurubul de prindere.

### Modul de utilizare

#### ATENȚIONARE

**Pericol în caz de deteriorare a cablului!** Dacă în timpul lucrului este deteriorat cablul de rețea sau prelungitorul, decuplați imediat aparatul/ mașina și cablul de la rețea. Nu atingeți locul cu defecțiunea!

► Controlați regulat toate cablurile de legătură. Schimbați cablurile prelungitoare defecte. Dispuneți înlocuirea cablurilor de rețea deteriorate de către un specialist autorizat.

Se recomandă utilizarea sistematică a unui întrerupător automat de protecție diferențială (RCD), având un curent de declanșare de maxim 30 mA.

### Conectarea aparatului

#### AVERTISMENT

**Pericol de deteriorare la tăierea de material plastic!** Prin supraîncălzirea pânzei de ferăstrău, plasticul se poate deforma sau topi.

► Pe parcursul lucrului luați în mod repetat pauze scurte, pentru a lăsa pânza de ferăstrău să se răcească.

1. Apăsăți siguranța împotriva conectării.
2. Apăsăți comutatorul de pornire/ oprire.

### Tăierea cu ferăstrăul după trasare

1. Asigurați piesa care se prelucrează împotriva deplasării.
2. Aveți în vedere ca pânza de ferăstrău să ruleze liber sub piesa care se prelucrează.
3. Așezați produsul cu marginea anterioară a plăcii de bază pe piesa care se prelucrează.
4. Porniți ferăstrăul circular.
5. Conduceți ferăstrăul circular într-un ritm de lucru adecvat de-a lungul trasării, peste piesa care se prelucrează.

### Tăierea cu funcția de penetrare

Metoda tăierii îngropate permite o tăiere a piesei care se prelucrează prin coborârea pânzei de ferăstrău într-un loc oarecare. Funcția de penetrare poate fi folosită în toate reglajele pentru unghiul de tăiere.

 Pentru a diminua pericolul unui recul, montați un opritor în spatele plăcii de bază pe piesa care se prelucrează.

1. Reglați adâncimea de tăiere pe 0.
2. Așezați ferăstrăul circular orizontal pe piesa care se prelucrează.
3. Aduceți marcajul din spate de pe placa de bază și trasajul la aceeași înălțime.
4. Desfaceți opritorul pentru adâncimea de tăiere.
5. Apăsăți aparatul cu o mână pe piesa care se prelucrează și spre opritor.
6. Porniți ferăstrăul circular.
  - Pânza de ferăstrău coboară.
7. Strângeți din nou ferm opritorul pentru adâncimea de tăiere, imediat ce este atinsă adâncimea de tăiere dorită.
8. Executați tăierea.



**Deconectarea mașinii**

1. Eliberați comutatorul de pornire/ oprire.
2. Așteptați până când pânda de ferăstrău se oprește.

**Îngrijirea și întreținerea****⚠ ATENȚIONARE**

**Pericol de electrocutare!** Îngrijirea și întreținerea cu fișa de rețea introdusă pot produce accidentări grave și arsuri.

▶ Înaintea tuturor activităților de îngrijire și lucrărilor de întreținere, scoateți întotdeauna fișa de rețea!

**Îngrijirea**

- Îndepărtați cu precauție murdăria aderentă.
- Curățați fantele de aerisire cu multă atenție, folosind o perie uscată.
- carcasa numai cu o cârpă ușor umezită. Nu utilizați produse de îngrijire care conțin silicon, deoarece acestea pot ataca piesele din plastic.

**Întreținerea****⚠ ATENȚIONARE**

**Pericol de electrocutare!** Reparațiile executate impropriu la componentele electrice pot duce la accidentări grave și la arsuri.

▶ Efectuarea de reparații la părțile electrice este permisă numai electricienilor autorizați.

- Verificați regulat la toate piesele vizibile dacă există deteriorări și funcționare impecabilă a elementelor de comandă.
- În caz de deteriorări și/ sau disfuncționalități, nu puneți produsul în exploatare. Dispuneți imediat repararea la centrul de service **Hilti**.
- După lucrările de îngrijire și întreținere atașați toate dispozitivele de protecție și verificați funcționarea.



Pentru o exploatare sigură utilizați numai piese de schimb și materiale consumabile originale. Piese de schimb, materiale consumabile și accesorii avizate de noi pentru produs găsiți la centrul dumneavoastră **Hilti Store** sau la: [www.hilti.group](http://www.hilti.group).

**Demontarea pânzei de ferăstrău 2****⚠ AVERTISMENT**

**Pericol de accidentare!** Dispozitivul de lucru poate fi fierbinte și/ sau ascuțit.

- ▶ Purtați mănuși de protecție la schimbarea dispozitivului de lucru.
- ▶ Nu așezați niciodată dispozitivul de lucru fierbinte pe o suprafață-suport inflamabilă.

1. Depuneți aparatul pe nervurile suport.
2. Țineți apăsat cu o mână butonul cu piedica arborelui principal, pentru a bloca arborele ferăstrăului.
3. Desfaceți șurubul flanșei de sub capacul motorului cu o cheie imbus.
4. Cu maneta de reglare, reglați adâncimea de tăiere pe 0.
5. Rotiți în afară șurubul cu cheia imbus, în sens anti-orar.
6. Desprindeți flanșa de prindere.
7. Deschideți capota de protecție pendulară și țineți-o ferm.
8. Înlăturați pânda de ferăstrău.

**Curățarea dispozitivului de protecție**

1. Demontați pânda de ferăstrău.
2. Curățați dispozitivele de protecție cu precauție, folosind o perie uscată.
3. Înlăturați depunerile și materialul așchiat din interiorul dispozitivelor de protecție cu o sculă adecvată.



4. Introduceți din nou pânza de ferăstrău.

### Controlul capotei de protecție pendulare

- ▶ Deschideți capota de protecție pendulară prin acționarea completă a manetei de comandă.
- ▶ După eliberarea manetei de comandă, capota pendulantă de protecție trebuie să fie închisă rapid și complet.

### Transportul și depozitarea

#### Transportul

- ▶ Nu transportați acest produs cu accesoriul de lucru introdus.
- ▶ Acordați atenție stabilității asigurate la transport.
- ▶ Verificați după fiecare transport la toate piesele vizibile dacă există deteriorări și funcționarea impecabilă a elementelor de comandă.

#### Depozitarea

- ▶ Depozitați întotdeauna acest produs cu fișa de rețea scoasă.
- ▶ Depozitați acest produs în spații uscate și inaccesibile pentru copii și persoane neautorizate.
- ▶ Verificați după o depozitare mai îndelungată la toate piesele vizibile dacă există deteriorări și funcționarea impecabilă a elementelor de comandă.

### Asistență în caz de avarii

În cazul avariilor care nu sunt prezentate în acest tabel sau pe care nu le puteți remedia prin mijloace proprii, vă rugăm să vă adresați centrul nostru de service **Hilti**.

#### Tabelul defecțiunilor

Avarie	Cauza posibilă	Soluție
Aparatul nu debitează puterea maximă.	Cablul prelungitor prea lung și/ sau cu secțiune prea redusă.	▶ Utilizați un cablu prelungitor cu lungimea avizată și / sau cu secțiune suficientă.
	Tensiunea de alimentare electrică este prea scăzută.	▶ Verificați datele de putere de pe plăcuța de identificare.
Aparatul nu funcționează.	Tensiunea de alimentare electrică este prea scăzută.	▶ Introduceți alt aparat electric și verificați funcționarea.
	Cablul de rețea sau fișa defecte.	▶ Dispuneți verificarea mașinii de către un specialist electrician.
	Comutatorul de pornire/ oprire defect.	▶ Dispuneți verificarea mașinii de către un specialist electrician.
	Cărbunii uzați.	▶ Dispuneți verificarea mașinii de către un specialist electrician și înlocuiți cărbunii, dacă este cazul.
Randamentul de aspirare este nul sau diminuat	Canalul pentru așchii înfundat.	▶ Curățați canalul pentru așchii.

### Dezafectarea și evacuarea ca deșeuri

Mașinile **Hilti** sunt fabricate într-o proporție mare din materiale reutilizabile. Condiția necesară pentru reciclare este separarea corectă a materialelor. În multe țări, **Hilti** preia mașinile dumneavoastră vechi pentru revalorificare. Solicitați relații la centrul pentru clienți **Hilti** sau la consilierul dumneavoastră de vânzări.





► Nu aruncați sculele electrice, aparatele electronice și acumulatorii în containerele de gunoi menajer!

### RoHS (directiva privind limitarea utilizării substanțelor periculoase)

Sub link-ul următor găsiți tabelul substanțelor periculoase: [qr.hilti.com/1933](http://qr.hilti.com/1933).

Un link referitor la tabelul RoHS găsiți la finalul acestei documentații sub formă de cod QR.

### Garanția producătorului

► Pentru relații suplimentare referitoare la condițiile de garanție legală, vă rugăm să vă adresați partenerului dumneavoastră local **Hilti**.

### el Μετάφραση οδηγιών χρήσης από το πρωτότυπο

### Στοιχεία για τις οδηγίες χρήσης

#### Σχετικά με τις παρούσες οδηγίες χρήσης

- **Προειδοποίηση!** Πριν χρησιμοποιήσετε το προϊόν, βεβαιωθείτε, ότι έχετε διαβάσει και κατανοήσει τις οδηγίες χρήσης που συνοδεύουν το προϊόν συμπεριλαμβανομένων των οδηγιών, των υποδείξεων ασφαλείας και προειδοποίησης, των εικόνων και των προδιαγραφών. Εξοικειωθείτε ιδίως με όλες τις οδηγίες, τις υποδείξεις ασφαλείας και προειδοποίησης, τις εικόνες, τις προδιαγραφές καθώς και τα εξαρτήματα και τις λειτουργίες. Σε περίπτωση παράβλεψης υπάρχει ο κίνδυνος ηλεκτροπληξίας, πυρκαγιάς και/ή σοβαρών τραυματισμών. Φυλάξτε τις οδηγίες χρήσης συμπεριλαμβανομένων όλων των οδηγιών, των υποδείξεων ασφαλείας και προειδοποίησης για μεταγενέστερη χρήση.
- Τα προϊόντα της **HILTI** προορίζονται για τον επαγγελματία χρήστη και ο χειρισμός, η συντήρηση και η επισκευή τους επιτρέπεται μόνο από εξουσιοδοτημένο, ενημερωμένο προσωπικό. Το προσωπικό αυτό πρέπει να έχει ενημερωθεί ειδικά για τους κινδύνους που ενδέχεται να παρουσιαστούν. Από το προϊόν και τα βοηθητικά του μέσα ενδέχεται να προκληθούν κίνδυνοι, όταν ο χειρισμός τους γίνεται με ακατάλληλο τρόπο από μη εκπαιδευμένο προσωπικό ή όταν δεν χρησιμοποιούνται με κατάλληλο τρόπο.
- Οι συνημμένες οδηγίες χρήσης αντιστοιχούν στο τρέχον επίπεδο της τεχνολογίας τη στιγμή της εκτύπωσης. Μπορείτε να βρίσκετε πάντα την τρέχουσα έκδοση online στη σελίδα προϊόντων της Hilti. Χρησιμοποιήστε για αυτόν τον σκοπό τον σύνδεσμο ή τον κωδικό QR σε αυτές τις οδηγίες χρήσης, που επισημαίνεται με το σύμβολο .
- Όταν δίνετε το προϊόν σε άλλους, βεβαιωθείτε ότι τους έχετε δώσει και αυτές τις οδηγίες χρήσης.

### Επεξήγηση συμβόλων

#### Υποδείξεις προειδοποίησης

Οι υποδείξεις προειδοποίησης προειδοποιούν από κινδύνους κατά την εργασία με το προϊόν. Χρησιμοποιούνται οι ακόλουθες λέξεις επισήμανσης:

 **ΚΙΝΔΥΝΟΣ**

**ΚΙΝΔΥΝΟΣ !**

► Για μια άμεσα επικίνδυνη κατάσταση, που οδηγεί σε σοβαρό ή θανατηφόρο τραυματισμό.

 **ΠΡΟΕΙΔΟΠΟΙΗΣΗ**

**ΠΡΟΕΙΔΟΠΟΙΗΣΗ !**

► Για μια πιθανά επικίνδυνη κατάσταση, που μπορεί να οδηγήσει σε σοβαρό ή θανατηφόρο τραυματισμό.

 **ΠΡΟΣΟΧΗ**

**ΠΡΟΣΟΧΗ !**

► Για μια πιθανόν επικίνδυνη κατάσταση, που ενδέχεται να οδηγήσει σε τραυματισμούς ή υλικές ζημιές.



## Σύμβολα στην τεκμηρίωση

Στην παρούσα τεκμηρίωση χρησιμοποιούνται τα ακόλουθα σύμβολα:

	Πριν από τη χρήση διαβάστε τις οδηγίες χρήσης
	Υποδείξεις χρήσης και άλλες χρήσιμες πληροφορίες
	Χειρισμός ανακυκλώσιμων υλικών
	Μην πετάτε τα ηλεκτρικά εργαλεία και τις μπαταρίες στον κάδο οικιακών απορριμμάτων

## Σύμβολα σε εικόνες

Στις εικόνες χρησιμοποιούνται τα ακόλουθα σύμβολα:

	Αυτοί οι αριθμοί παραπέμπουν στην εκάστοτε εικόνα στην αρχή αυτών των οδηγιών
	Η αριθμηση δείχνει τη σειρά των βημάτων εργασίας στην εικόνα και ενδέχεται να διαφέρει από τα βήματα εργασίας στο κείμενο
	Οι αριθμοί θέσης χρησιμοποιούνται στην εικόνα <b>Επισκόπηση</b> και παραπέμπουν στους αριθμούς του υπομνήματος στην ενότητα <b>Συνοπτική παρουσίαση προϊόντος</b>
	Αυτό το σύμβολο έχει σκοπό να επιστήσει ιδιαίτερα την προσοχή σας κατά την εργασία με το προϊόν.

## Σύμβολα ανάλογα με το προϊόν

### Σύμβολα

Στο προϊόν μπορεί να χρησιμοποιούνται τα ακόλουθα σύμβολα:

	Ονομαστικός αριθμός στροφών χωρίς φορτίο
	Εναλλασσόμενο ρεύμα
	Στροφή ανά λεπτό
	Στροφή ανά λεπτό
	Διάμετρος
	Ασύρματη μεταφορά δεδομένων
	Κατηγορία προστασίας II (διπλής μόνωσης)

## Ασφάλεια

### Γενικές υποδείξεις για την ασφάλεια για ηλεκτρικά εργαλεία

**⚠ ΠΡΟΕΙΔΟΠΟΙΗΣΗ** Διαβάστε όλες τις υποδείξεις ασφαλείας, τις οδηγίες, τις εικόνες και τα τεχνικά χαρακτηριστικά τα οποία υπάρχουν σε αυτό το ηλεκτρικό εργαλείο. Η παράβλεψη των ακόλουθων οδηγιών μπορεί να προκαλέσει ηλεκτροπληξία, πυρκαγιά και/ή σοβαρούς τραυματισμούς.

### Φυλάξτε όλες τις υποδείξεις για την ασφάλεια και τις οδηγίες για μελλοντική χρήση.

Ο όρος "ηλεκτρικό εργαλείο" που χρησιμοποιείται στις υποδείξεις για την ασφάλεια αναφέρεται σε ηλεκτρικά εργαλεία που λειτουργούν συνδέοντάς τα στο ηλεκτρικό δίκτυο (με καλώδιο τροφοδοσίας) και σε ηλεκτρικά εργαλεία που λειτουργούν με επαναφορτιζόμενες μπαταρίες (χωρίς καλώδιο τροφοδοσίας).

### Ασφάλεια χώρου εργασίας

► **Διατηρείτε το χώρο εργασίας σας καθαρό και με καλό φωτισμό.** Η αταξία στο χώρο εργασίας και οι μη φωτισμένες περιοχές μπορεί να οδηγήσουν σε ατυχήματα.



- ▶ Μην εργάζεστε με το ηλεκτρικό εργαλείο σε περιβάλλον επικίνδυνο για εκρήξεις, στο οποίο υπάρχουν εύφλεκτα υγρά, αέρια ή σκόνη. Από τα ηλεκτρικά εργαλεία δημιουργούνται σπινθήρες, οι οποίοι μπορεί να αναφλέξουν τη σκόνη ή τις αναθυμιάσεις.
- ▶ Κατά τη χρήση του ηλεκτρικού εργαλείου κρατάτε μακριά τα παιδιά και άλλα πρόσωπα. Εάν σας αποσπάσουν την προσοχή, μπορεί να χάσετε τον έλεγχο του εργαλείου.

#### **Ηλεκτρική ασφάλεια**

- ▶ Το φως σύνδεσης του ηλεκτρικού εργαλείου πρέπει να ταιριάζει στην πρίζα. Δεν επιτρέπεται να σας φιας περίπτωση η μετατροπή του φως. Μην χρησιμοποιείτε αντάπτορες φως μαζί με γειωμένα ηλεκτρικά εργαλεία. Τα φως που δεν έχουν υποστεί μετατροπές και οι κατάλληλες πρίζες μειώνουν τον κίνδυνο ηλεκτροπληξίας.
- ▶ Αποφεύγετε την επαφή του σώματος με γειωμένες επιφάνειες, όπως σωλήνες, καλοριφέρ, ηλεκτρικές κουζίνες και ψυγεία. Υπάρχει αυξημένος κίνδυνος ηλεκτροπληξίας, όταν το σώμα σας είναι γειωμένο.
- ▶ Μην εκθέτετε τα ηλεκτρικά εργαλεία σε βροχή ή σε υγρασία. Η εισχώρηση νερού στο ηλεκτρικό εργαλείο αυξάνει τον κίνδυνο ηλεκτροπληξίας.
- ▶ Μην χρησιμοποιείτε το καλώδιο σύνδεσης για να μεταφέρετε ή να αναρτήσετε το ηλεκτρικό εργαλείο ή για να τραβήξετε το φως από την πρίζα. Κρατάτε το καλώδιο σύνδεσης μακριά από υψηλές θερμοκρασίες, λάδια, αιχμηρές ακμές ή κινούμενα μέρη. Τα ελαττωματικά ή τα περιστραμμένα καλώδια σύνδεσης αυξάνουν τον κίνδυνο ηλεκτροπληξίας.
- ▶ Όταν εργάζεστε με το ηλεκτρικό εργαλείο σε υπαίθριους χώρους, χρησιμοποιείτε μόνο καλώδια προέκτασης (μπαλαντζές), που είναι κατάλληλα για χρήση σε εξωτερικούς χώρους. Η χρήση ενός καλωδίου προέκτασης κατάλληλου για χρήση σε υπαίθριους χώρους μειώνει τον κίνδυνο ηλεκτροπληξίας.
- ▶ Εάν δεν μπορεί να αποφευχθεί η λειτουργία του ηλεκτρικού εργαλείου σε περιβάλλον με υγρασία, χρησιμοποιήστε αυτόματο ρελέ. Η χρήση ενός αυτόματου ρελέ μειώνει τον κίνδυνο ηλεκτροπληξίας.

#### **Ασφάλεια προσώπων**

- ▶ Να είσαστε πάντα προσεκτικοί, να προσέχετε τι κάνετε και να εργάζεστε με το ηλεκτρικό εργαλείο με περίσκεψη. Μην χρησιμοποιείτε ηλεκτρικά εργαλεία, όταν είστε κουρασμένοι ή όταν βρίσκεστε υπό την επήρεια ναρκωτικών ουσιών, οινοπνεύματος ή φαρμάκων. Μία στιγμή απροσεξίας κατά τη χρήση του ηλεκτρικού εργαλείου μπορεί να οδηγήσει σε σοβαρούς τραυματισμούς.
- ▶ Φοράτε προσωπικό εξοπλισμό προστασίας και πάντα προστατευτικά γυαλιά. Φορώντας προσωπικό εξοπλισμό προστασίας, όπως μάσκα προστασίας από τη σκόνη, αντιολισθητικά υποδήματα ασφαλείας, προστατευτικό κράνος ή ωτοασπίδες, ανάλογα με το είδος και τη χρήση του ηλεκτρικού εργαλείου, μειώνεται ο κίνδυνος τραυματισμών.
- ▶ Αποφεύγετε την ακούσια θέση σε λειτουργία του εργαλείου. Βεβαιωθείτε ότι είναι απενεργοποιημένο το ηλεκτρικό εργαλείο, πριν το συνδέσετε στην παροχή ρεύματος και/ή πριν τοποθετήσετε την μπαταρία και πριν το μεταφέρετε. Εάν μεταφέροντας το ηλεκτρικό εργαλείο έχετε το δάκτυλό σας στον διακόπτη ή συνδέσετε το εργαλείο στο ρεύμα ενώ ο διακόπτης είναι στο ON, μπορεί να προκληθούν ατυχήματα.
- ▶ Απομακρύνετε τα εργαλεία ρύθμισης ή τα κλειδιά από το ηλεκτρικό εργαλείο, πριν το θέσετε σε λειτουργία. Ένα εργαλείο ή κλειδί που βρίσκεται σε κάποιο περιστρεφόμενο εξάρτημα του ηλεκτρικού εργαλείου, μπορεί να προκαλέσει τραυματισμούς.
- ▶ Αποφύγετε τις αφύσικες στάσεις του σώματος. Φροντίστε για την ασφαλή στήριξη του σώματός σας και διατηρείτε πάντα την ισορροπία σας. Έτσι μπορείτε να ελέγχετε καλύτερα το ηλεκτρικό εργαλείο σε μη αναμενόμενες καταστάσεις.
- ▶ Φοράτε κατάλληλα ρούχα. Μην φοράτε φαρδιά ρούχα ή κοσμήματα. Κρατάτε τα μαλλιά, τα ρούχα και τα γάντια μακριά από περιστρεφόμενα εξαρτήματα. Τα φαρδιά ρούχα, τα κοσμήματα ή τα μακριά μαλλιά μπορεί να παγιδευτούν από περιστρεφόμενα εξαρτήματα.





- ▶ Εάν υπάρχει η δυνατότητα σύνδεσης συστημάτων αναρρόφησης και συλλογής σκόνης, βεβαιωθείτε ότι είναι συνδεδεμένα και ότι χρησιμοποιούνται σωστά. Η χρήση συστήματος αναρρόφησης σκόνης μπορεί να μειώσει τους κινδύνους που προέρχονται από τη σκόνη.
- ▶ Μην εκτιμάτε λάθος την ασφάλεια και μην παραβλέπετε τους κανόνες ασφαλείας για ηλεκτρικά εργαλεία, ακόμη και όταν, μετά από πολλές χρήσεις, έχετε εξοικειωθεί με το ηλεκτρικό εργαλείο. Από απρόσεκτες ενέργειες μπορούν να προκληθούν σοβαροί τραυματισμοί εντός κλάσματος δευτερολέπτου.

#### Χρήση και αντιμετώπιση του ηλεκτρικού εργαλείου

- ▶ Μην υπερφορτίζετε το εργαλείο. Χρησιμοποιείτε για την εργασία σας το ηλεκτρικό εργαλείο που προορίζεται για αυτήν. Με το κατάλληλο ηλεκτρικό εργαλείο εργάζεστε καλύτερα και με μεγαλύτερη ασφάλεια στην αναφερόμενη περιοχή ισχύος.
- ▶ Μην χρησιμοποιείτε ποτέ ένα ηλεκτρικό εργαλείο, ο διακόπτης του οποίου είναι χαλασμένος. Ένα ηλεκτρικό εργαλείο το οποίο δεν μπορεί να τεθεί πλέον σε λειτουργία ή εκτός λειτουργίας είναι επικίνδυνο και πρέπει να επισκευαστεί.
- ▶ Αποσυνδέστε το φως από την πρίζα και/ή απομακρύνετε μια αποσπώμενη μπαταρία πριν διεξάγετε ρυθμίσεις στο εργαλείο, αντικαταστήσετε κάποιο αξεσουάρ ή αποθηκεύσετε το εργαλείο. Αυτό το προληπτικό μέτρο ασφαλείας αποτρέπει την ακούσια εκκίνηση του ηλεκτρικού εργαλείου.
- ▶ Φυλάτε τα ηλεκτρικά εργαλεία που δεν χρησιμοποιείτε μακριά από παιδιά. Μην αφήνετε να χρησιμοποιήσουν το εργαλείο άτομα που δεν είναι εξοικειωμένα με αυτό ή που δεν έχουν διαβάσει αυτές τις οδηγίες χρήσης. Τα ηλεκτρικά εργαλεία είναι επικίνδυνα, όταν χρησιμοποιούνται από άπειρα πρόσωπα.
- ▶ Φροντίζετε σχολαστικά τα ηλεκτρικά εργαλεία και τα αξεσουάρ. Ελέγχετε, εάν τα κινούμενα μέρη λειτουργούν άσφουα και δεν μπλοκάρουν, εάν έχουν σπάσει κάποια εξαρτήματα ή έχουν υποστεί τέτοια ζημιά ώστε να επηρεάζεται αρνητικά η λειτουργία του ηλεκτρικού εργαλείου. Δώστε τα χαλασμένα εξαρτήματα για επισκευή πριν χρησιμοποιήσετε ξανά το εργαλείο. Πολλά ατυχήματα οφείλονται σε κακά συντηρημένα ηλεκτρικά εργαλεία.
- ▶ Διατηρείτε τα εξαρτήματα κοπής αιχμηρά και καθαρά. Τα σχολαστικά συντηρημένα εξαρτήματα κοπής με αιχμηρές ακμές κολλάνε σπανιότερα και καθοδηγούνται με μεγαλύτερη ευκολία.
- ▶ Χρησιμοποιείτε το ηλεκτρικό εργαλείο, τα αξεσουάρ, τα εργαλεία ρύθμισης κτλ. σύμφωνα με τις παρούσες οδηγίες. Λαμβάνετε ταυτόχρονα υπόψη τις συνθήκες εργασίας και την προς εκτέλεση εργασία. Η χρήση ηλεκτρικών εργαλείων για εργασίες διαφορετικές από τις προβλεπόμενες μπορεί να οδηγήσει σε επικίνδυνες καταστάσεις.
- ▶ Διατηρείτε τις λαβές και επιφάνειες συγκράτησης στεγνές, καθαρές και απαλλαγμένες από λάδια και γράσα. Οι ολισθηρές λαβές και επιφάνειες συγκράτησης δεν επιτρέπουν ασφαλή χειρισμό και έλεγχο του ηλεκτρικού εργαλείου σε απρόβλεπτες καταστάσεις.

#### Σέρβις

- ▶ Αναθέτετε την επισκευή του ηλεκτρικού εργαλείου μόνο σε κατάλληλο εξειδικευμένο προσωπικό με χρήση μόνο γνήσιων ανταλλακτικών. Με αυτόν τον τρόπο διασφαλίζεται ότι θα διατηρηθεί η ασφάλεια του ηλεκτρικού εργαλείου.

#### Υποδείξεις για την ασφάλεια για όλα τα πριόνια

##### Μέθοδος κοπής

- ▶ **⚠ ΚΙΝΔΥΝΟΣ:** Μην πλησιάζετε τα χέρια σας στην περιοχή κοπής και στον δίσκο. Συγκρατήστε με το άλλο χέρι την πρόσθετη λαβή ή το περιβλήμα του μοτέρ. Εάν κρατάτε και με τα δύο χέρια το πριόνι, δεν μπορούν να τραυματιστούν από τον δίσκο.
- ▶ Μην βάζετε τα χέρια κάτω από το υπό επεξεργασία αντικείμενο. Ο προφυλακτήρας δεν μπορεί να σας προστατέψει από τον δίσκο κάτω από το αντικείμενο.
- ▶ Προσαρμόστε το βάθος κοπής στο πάχος του αντικειμένου. Κάτω από το αντικείμενο θα πρέπει να προεξέχει λιγότερο από το ύψος ενός δοντιού.



- ▶ **Μην συγκρατείτε το αντικείμενο που θέλετε να κόψετε ποτέ στο χέρι ή στο πόδι σας. Ασφαλίστε το αντικείμενο πάνω σε μια σταθερή υποδοχή.** Έχει σημασία να στερεώνετε καλά το αντικείμενο, για να ελαχιστοποιήσετε τον κίνδυνο να έρθει σε επαφή με το σώμα σας, να κολλήσει ο δίσκος ή να χάσετε τον έλεγχο.
- ▶ **Πιάνετε το ηλεκτρικό εργαλείο μόνο από τις μονωμένες επιφάνειες συγκράτησης, όταν εκτελείτε εργασίες κατά τις οποίες το εξάρτημα που χρησιμοποιείτε ενδέχεται να έρθει σε επαφή με καλωμένα ηλεκτρικά καλώδια ή με το δικό του καλώδιο τροφοδοσίας.** Η επαφή με καλώδιο που βρίσκεται υπό τάση θέτει υπό τάση και τα μεταλλικά μέρη του ηλεκτρικού εργαλείου και προκαλεί ηλεκτροπληξία.
- ▶ **Για κατά μήκος κοπή χρησιμοποιείτε πάντα έναν αναστολέα ή έναν ίσιο οδηγό ακμών.** Έτσι βελτιώνεται η ακρίβεια της κοπής και μειώνεται η πιθανότητα να κολλήσει ο δίσκος.
- ▶ **Χρησιμοποιείτε πάντα δίσκους σωστής διάστασης και με κατάλληλη οπή υποδοχής (π.χ. αστεροειδής ή στρογγυλή).** Δίσκοι που δεν ταιριάζουν στα εξαρτήματα τοποθέτησης του πριονιού περιστρέφονται ανομοιόμορφα και προκαλούν απώλεια του ελέγχου.
- ▶ **Μην χρησιμοποιείτε ποτέ βάσεις ή βίδες δίσκων που έχουν υποστεί ζημιά ή λανθασμένες.** Οι βάσεις και οι βίδες δίσκων έχουν σχεδιαστεί ειδικά για το πριόνι σας, για βέλτιστες επιδόσεις και ασφάλεια στη λειτουργία.

**Ανάδραση (κλώτσημα) - Αιτίες και αντίστοιχες υποδείξεις ασφαλείας**

- κλώτσημα είναι η ξαφνική αντίδραση ενός δίσκου που έχει καρφωθεί, κολλήσει ή έχει ευθυγραμμιστεί λάθος, που προκαλεί την ανύψωση του ανεξέλεγκτου πριονιού με αποτέλεσμα να βγει από το αντικείμενο και να κατευθυνθεί προς το χειριστή του εργαλείου.
- όταν ο δίσκος κολλήσει σε ένα διάκενο κοπής που στενεύει, μπλοκάρει και η δύναμη του μοτέρ εκτινάσσει το πριόνι προς την κατεύθυνση του χειριστή.
- εάν ο δίσκος λυγίσει ή ευθυγραμμιστεί λάθος μπορεί να δόντια της πίσω ακμής του δίσκου να καρφωθούν στην επιφάνεια του αντικειμένου, με αποτέλεσμα να βγει ο δίσκος από το διάκενο κοπής και να μετακινηθεί το πριόνι προς το χειριστή.

Το κλώτσημα είναι η συνέπεια λάθος ή λανθασμένης χρήσης του πριονιού. Μπορεί να αποτραπεί με κατάλληλα μέτρα, όπως περιγράφονται στη συνέχεια.

- ▶ **Συγκρατείτε το πριόνι με τα δύο χέρια και φέρτε τους βραχιόνες σας σε τέτοια θέση που να μπορείτε να απορροφήσετε τις δυνάμεις αντίθετης ροπής. Να βρισκεστε πάντα στο πλάι του δίσκου, ποτέ μην φέρνετε τον δίσκο στην ίδια ευθεία με το σώμα σας.** Σε περίπτωση κλωτσήματος μπορεί να αναπηδήσει προς τα πίσω το δισκοπριόνιο, αλλά ο χειριστής μπορεί να έχει τον έλεγχο των δυνάμεων αντίθετης ροπής με κατάλληλα μέτρα προφύλαξης.
- ▶ **Εάν κολλήσει ο δίσκος ή διακόψετε την εργασία, σβήστε το πριόνι και κρατήστε το ακίνητο στο αντικείμενο, μέχρι να σταματήσει ο δίσκος. Μην προσπαθήσετε ποτέ να απομακρύνετε τον δίσκο από το αντικείμενο ή να τον τραβήξετε προς τα πίσω, όσο κινείται ο δίσκος, διαφορετικά θα κλωτσήσει.** Εντοπίστε και αποκαταστήστε την αιτία για το κώλημα του δίσκου.
- ▶ **Εάν θέλετε να θέσετε ξανά σε λειτουργία το πριόνι που έχει κολλήσει στο αντικείμενο, κεντράρετε τον δίσκο στο διάκενο και βεβαιωθείτε ότι δεν έχουν καρφωθεί τα δόντια του δίσκου στο αντικείμενο.** Εάν ο δίσκος έχει κολλήσει μπορεί να απομακρυνθεί από το αντικείμενο ή να κλωτσήσει εάν θέσετε ξανά σε λειτουργία το πριόνι.
- ▶ **Στηρίξτε τις μεγάλες πλάκες για να μειώσετε τον κίνδυνο να κλωτσήσει το πριόνι επειδή έχει κολλήσει ο δίσκος.** Οι μεγάλες πλάκες μπορεί να λυγίσουν από το βάρος τους. Πρέπει να στηρίζετε τις πλάκες και στις δύο πλευρές, και κοντά στο διάκενο κοπής αλλά και στην ακμή.
- ▶ **Μην χρησιμοποιείτε δίσκους που έχουν φθαρεί ή έχουν υποστεί ζημιά.** Οι δίσκοι με φθαρμένα ή λάθος ευθυγραμμισμένα δόντια προκαλούν αυξημένη τριβή, κώλημα του δίσκου και κλώτσημα λόγω του πολύ στενού διακενου κοπής.
- ▶ **Σφίξτε πριν από την κοπή τους ρυθμιστές βάθους και γωνίας κοπής.** Εάν αλλάξετε τις ρυθμίσεις κατά την κοπή, μπορεί να κολλήσει ο δίσκος και να κλωτσήσει το πριόνι.



- ▶ **Να είστε πολύ προσεκτικοί κατά την κοπή σε υπάρχοντες τοίχους ή σε σημεία χωρίς ορατότητα.** Ο δίσκος μπορεί να μπλοκάρει σε κρυμμένα αντικείμενα και να κλωστήσει.

#### Λειτουργία του κάτω προφυλακτήρα

- ▶ **Ελέγχετε πριν από κάθε χρήση εάν κλείνει σωστά ο κάτω προφυλακτήρας.** Μην χρησιμοποιείτε το πριόνι εάν δεν μπορεί να μετακινηθεί ελεύθερα και δεν κλείνει αμέσως ο κάτω προφυλακτήρας. Ποτέ μη σφηνώνετε και μη δένετε τον κάτω προφυλακτήρας έτσι ώστε να παραμένει ανοιχτός. Εάν πέσει το πριόνι κατά λάθος στο έδαφος, μπορεί να λυγίσει ο προφυλακτήρας. Ανοίξτε τον προφυλακτήρα με το μοχλό και βεβαιωθείτε ότι κινείται ελεύθερα και δεν ακουμπάει ούτε στον δίσκο ούτε άλλα εξαρτήματα σε όλες τις γωνίες και τα βάθη κοπής.
- ▶ **Ελέγξτε τη λειτουργία του ελατηρίου για τον κάτω προφυλακτήρα.** Αναθέστε τη συντήρηση του πριονιού πριν από τη χρήση, εάν δε λειτουργεί απρόσκοπτα ο κάτω προφυλακτήρας και το ελατήριο. Ελαττωματικά εξαρτήματα, κολλώδεις επικαθίσεις ή συγκεντρώσεις ρινισμάτων καθυστερούν την κίνηση του κάτω προφυλακτήρα.
- ▶ **Ανοίξτε με το χέρι τον κάτω προφυλακτήρα μόνο σε ειδικές εργασίες, όπως “κοπή με βύθιση ή υπό γωνία”.** Ανοίξτε τον κάτω προφυλακτήρα με το μοχλό αφήνοντάς τον ελεύθερο μόλις εισχωρήσει ο δίσκος στο αντικείμενο. Σε όλες τις υπόλοιπες εργασίες κοπής, ο κάτω προφυλακτήρας πρέπει να λειτουργεί αυτόματα.
- ▶ **Μην ακουμπάτε το πριόνι στον πάγκο εργασίας ή στο δάπεδο, χωρίς να καλύπτει ο κάτω προφυλακτήρας τον δίσκο.** Όταν ο δίσκος είναι απροστάτευτος και συνεχίσει να περιστρέφεται μετά την απενεργοποίηση, μετακινεί το πριόνι αντίθετα με τη φορά κοπής και κόβει ότι βρει μπροστά του. Λάβετε υπόψη σας το χρόνο που χρειάζεται να σταματήσει να περιστρέφεται ο δίσκος μετά την απενεργοποίηση του πριονιού.

#### Λειτουργία του προφυλακτήρα

- ▶ **Ελέγχετε πριν από κάθε χρήση εάν κλείνει σωστά ο προφυλακτήρας.** Μην χρησιμοποιείτε το πριόνι εάν δεν μπορεί να μετακινηθεί ελεύθερα και δεν κλείνει αμέσως ο προφυλακτήρας. Μην σφηνώνετε και μην δένετε ποτέ τον προφυλακτήρα, διότι έτσι θα ήταν απροστάτευτος ο δίσκος. Εάν πέσει το πριόνι κατά λάθος στο έδαφος, μπορεί να λυγίσει ο προφυλακτήρας. Βεβαιωθείτε ότι κινείται ελεύθερα ο προφυλακτήρας και δεν ακουμπάει ούτε στον δίσκο ούτε σε άλλα εξαρτήματα σε όλες τις γωνίες και τα βάθη κοπής.
- ▶ **Ελέγξτε την κατάσταση και τη λειτουργία του ελατηρίου για τον προφυλακτήρα.** Αναθέστε τη συντήρηση του πριονιού πριν από τη χρήση, εάν δε λειτουργεί απρόσκοπτα ο προφυλακτήρας και το ελατήριο. Ελαττωματικά εξαρτήματα, κολλώδεις επικαθίσεις ή συγκεντρώσεις ρινισμάτων καθυστερούν την κίνηση του κάτω προφυλακτήρα.
- ▶ **Ασφαλίστε στη “βυθιζόμενη κοπή” που δεν θα εκτελεστεί υπό ορθή γωνία την πλάκα του πριονιού από πλευρική εκτροπή.** Μια πλευρική εκτροπή μπορεί να προκαλέσει σφήνωμα του δίσκου και κατά συνέπεια κλώσημα.
- ▶ **Μην ακουμπάτε το πριόνι στον πάγκο εργασίας ή στο δάπεδο, χωρίς να καλύπτει ο προφυλακτήρας τον δίσκο.** Όταν ο δίσκος είναι απροστάτευτος και συνεχίσει να περιστρέφεται μετά την απενεργοποίηση, μετακινεί το πριόνι αντίθετα με τη φορά κοπής και κόβει ότι βρει μπροστά του. Λάβετε υπόψη σας το χρόνο που χρειάζεται να σταματήσει να περιστρέφεται ο δίσκος μετά την απενεργοποίηση του πριονιού.

#### Λειτουργία της σφήνας

- ▶ **Χρησιμοποιείτε μόνο τον δίσκο που είναι κατάλληλος για τη σφήνα.** Για να έχει αποτέλεσμα η σφήνα, πρέπει το φύλλο του δίσκου να είναι λεπτότερο από τη σφήνα και το πλάτος των δοντιών να είναι μεγαλύτερο από το πάχος της σφήνας.
- ▶ **Ρυθμίστε τη σφήνα όπως περιγράφεται στις παρούσες οδηγίες χρήσης.** Το λάθος πάχος, η λάθος θέση και ευθυγράμμιση μπορεί να είναι η αιτία ώστε η σφήνα να μην αποτρέπει αποτελεσματικά το κλώσημα.



- ▶ **Χρησιμοποιείτε πάντα σφήνα, εκτός από τις κοπές με βύθιση.** Επανατοποθετήστε τη σφήνα μετά την κοπή με βύθιση. Η σφήνα ενοχλεί στις κοπές με βύθιση και μπορεί να προκαλέσει κλώσσημα.
- ▶ **Για να μπορεί να έχει αποτέλεσμα η σφήνα πρέπει να βρίσκεται μέσα στο διάκενο κοπής.** Σε κοντές κοπές, η σφήνα δεν είναι αποτελεσματική στην αποτροπή μιας ανάδρασης.
- ▶ **Μην χρησιμοποιείτε το πριόνι όταν η σφήνα είναι στρεβλωμένη.** Ακόμη και το πιο μικρό εμπόδιο μπορεί να επιβραδύνει το κλείσιμο του προφυλακτήρα.

## Περιγραφή

### Συνοπτική παρουσίαση προϊόντος

- |                                     |                                     |
|-------------------------------------|-------------------------------------|
| ① Εξαγωγή πριονιδιών                | ⑫ Φραγή ενεργοποίησης               |
| ② Διακόπτης on/off                  | ⑬ Προσαρμογέας αναρρόφησης          |
| ③ Κλίμακα γωνιών κοπής              | ⑭ Βίδα σύσφιξης για παράλληλο οδηγό |
| ④ Βίδα σύσφιξης για ρύθμιση γωνίας  | ⑮ Ασφάλιση του βάθους κοπής         |
| ⑤ Βίδα σύσφιξης για παράλληλο οδηγό | ⑯ Πέλμα βάσης                       |
| ⑥ Δείκτης οδηγού                    | ⑰ Κουμπί για ασφάλιση του άξονα     |
| ⑦ Κλίμακα βάθους κοπής              | ⑱ Σχισμές αερισμού                  |
| ⑧ Προφυλακτήρας εκκρεμούς           | ⑲ Κλειδί άλεν                       |
| ⑨ Παράλληλος οδηγός                 | ⑳ Πρόσθετη χειρολαβή                |
| ⑩ Σφήνα                             | ㉑ Μοχλός ρύθμισης για βάθος κοπής   |
| ⑪ Βίδες για στερέωση σφήνας         |                                     |

## Κατάλληλη χρήση

Το προϊόν που περιγράφεται είναι ένα καθοδηγούμενο με το χέρι δισκοπρίονο. Προορίζεται για εργασίες κοπής σε ξύλα ή υλικά παρόμοια με ξύλο, πλαστικά, γυψοσανίδες, ινογυψοσανίδες και συνθετικά υλικά, σε βάθος κοπής έως 85 mm (3,35 in).

Το δισκοπρίονο χειρός εφοδιάζεται με ένα αποσπώμενο στόμιο σύνδεσης για προαιρετική ηλεκτρική σκούπα / συσκευή απομάκρυνσης σκόνης, που είναι σχεδιασμένο για τους συνήθεις σωλήνες ηλεκτρικής σκούπας. Για τη σύνδεση του εύκαμπτου σωλήνα ηλεκτρικής σκούπας με το πριόνι, ενδέχεται να είναι απαραίτητος ένας κατάλληλος αντάπτορας.

### Πιθανή λανθασμένη χρήση

Δεν επιτρέπεται να χρησιμοποιούνται δίσκοι, που δεν ανταποκρίνονται στα τεχνικά χαρακτηριστικά, δίσκοι κοπής και λείανσης καθώς και δίσκοι από χάλυβα ταχείας κοπής ειδικού κράματος (HSS). Δεν επιτρέπεται η κοπή μετάλλων.

### Εκταση παράδοσης

Δισκοπρίονο, οδηγίες χρήσης.

 Για μια ασφαλή λειτουργία χρησιμοποιείτε μόνο γνήσια ανταλλακτικά και αναλώσιμα. Εγκριμένα από εμάς ανταλλακτικά, αναλώσιμα και αξεσουάρ για το προϊόν σας θα βρείτε στο πλησιέστερο **Hilti Center** ή στη διεύθυνση: **www.hilti.group**

## Τεχνικά χαρακτηριστικά

### Χαρακτηριστικά προϊόντος

 Για την ονομαστική τάση, το ονομαστικό ρεύμα, τη συχνότητα και την ονομαστική κατανάλωση ανατρέξτε στην πινακίδα τύπου για τη χώρα σας.

Σε περίπτωση λειτουργίας σε γεννήτρια ή μετασχηματιστή, πρέπει η ισχύς να είναι τουλάχιστον διπλάσια από την ονομαστική κατανάλωση που αναφέρεται στην πινακίδα τύπου της συσκευής. Η



τάση λειτουργίας του μετασχηματιστή ή της γεννήτριας πρέπει να βρίσκεται ανά πάσα στιγμή εντός του +5 % και -15 % της ονομαστικής τάσης του εργαλείου.

	<b>WSC 85</b>
<b>Γενιά προϊόντος</b>	01
<b>Ισχύς</b>	1.260 W
<b>Αριθμός στροφών χωρίς φορτίο</b>	4.500/min
<b>Αριθμός στροφών με φορτίο</b>	3.100/min
<b>Ταχύτητα κοπής χωρίς φορτίο</b>	54 m/s
<b>Ταχύτητα κοπής σε λειτουργία υπό φορτίο</b>	37,3 m/s
<b>Βάθος κοπής στις 0°</b>	0 mm ... 85 mm
<b>Βάθος κοπής στις 45°</b>	0 mm ... 60 mm
<b>Βάθος κοπής στις 60°</b>	0 mm ... 43 mm
<b>Διάμετρος δίσκου</b>	207 mm ... 230 mm
<b>Οπή υποδοχής δίσκου</b>	30 mm
<b>Πάχος σφήνας (στάνταρ)</b>	2 mm
<b>Βάρος σύμφωνα με EPTA-Procedure 01</b>	7,8 kg
<b>Κατηγορία προστασίας</b>	II

#### Πληροφορίες θορύβου και τιμές κραδασμών

Οι αναφερόμενες στις παρούσες οδηγίες τιμές ηχητικής πίεσης και κραδασμών έχουν μετρηθεί σύμφωνα με μια τυποποιημένη μέθοδο μέτρησης και μπορούν να χρησιμοποιηθούν για τη σύγκριση μεταξύ ηλεκτρικών εργαλείων. Είναι επίσης κατάλληλες για πρόχειρη εκτίμηση των εκθέσεων.

Τα αναφερόμενα στοιχεία αντιπροσωπεύουν τις κύριες εφαρμογές του ηλεκτρικού εργαλείου. Εάν ωστόσο το ηλεκτρικό εργαλείο χρησιμοποιηθεί σε άλλες εφαρμογές, με διαφορετικά εξαρτήματα ή με ελλιπή συντήρηση, ενδέχεται να διαφέρουν τα στοιχεία. Το γεγονός αυτό μπορεί να αυξήσει σημαντικά τις εκθέσεις σε όλη τη διάρκεια του χρόνου εργασίας.

Για μια ακριβή εκτίμηση της έκθεσης θα πρέπει να συνυπολογίζονται και οι χρόνοι, στους οποίους είναι απενεργοποιημένο το ηλεκτρικό εργαλείο ή λειτουργεί μεν, αλλά δεν χρησιμοποιείται πραγματικά. Το γεγονός αυτό μπορεί να μειώσει σημαντικά τις εκθέσεις σε όλη τη διάρκεια του χρόνου εργασίας. Καθορίστε πρόσθετα μέτρα ασφαλείας για την προστασία του χρήστη από την επίδραση του θορύβου και/ή των κραδασμών, όπως για παράδειγμα: Συντήρηση ηλεκτρικού εργαλείου και εξαρτημάτων, διατήρηση χεριών σε κανονική θερμοκρασία, οργάνωση των σταδίων εργασίας.

Αναλυτικές πληροφορίες για τις εκδόσεις του **EN 62841** που εφαρμόζονται εδώ θα βρείτε στο αντίγραφο της δήλωσης συμμόρφωσης 164.

#### Πληροφορίες θορύβου

	<b>WSC 85</b>
<b>Επίπεδο ηχητικής πίεσης (<math>L_{pA}</math>)</b>	97 dB(A)
<b>Ανακρίβεια επιπέδου ηχητικής πίεσης (<math>K_{pA}</math>)</b>	3 dB(A)
<b>Στάθμη θορύβου (<math>L_{WA}</math>)</b>	105 dB(A)
<b>Ανακρίβεια στάθμης θορύβου (<math>K_{WA}</math>)</b>	3 dB(A)

#### Πληροφορίες δόνησης

	<b>WSC 85</b>
<b>Τριαξονική τιμή δόνησης κατά την κοπή ξύλου (<math>a_{RH}</math>)</b>	$\approx 2,3 \text{ m/s}^2$
<b>Ανακρίβεια (K)</b>	$0,5 \text{ m/s}^2$



## Προετοιμασία εργασίας

### ΠΡΟΣΟΧΗ

**Κίνδυνος τραυματισμού!** Ακούσια εκκίνηση του προϊόντος.

- ▶ Αποσυνδέστε το φιλτράρισμα, πριν πραγματοποιήσετε ρυθμίσεις στο εργαλείο ή αντικαταστήσετε αξεσουάρ.

Προσέξτε τις υποδείξεις ασφαλείας και προειδοποίησης στην παρούσα τεκμηρίωση και στο προϊόν.

### Τοποθέτηση δίσκου

#### ΠΡΟΣΟΧΗ

**Κίνδυνος ζημιάς!** Ακατάλληλα ή λάθος τοποθετημένοι δίσκοι κοπής ενδέχεται να προκαλέσουν ζημιά στο πριόνι.

- ▶ Χρησιμοποιείτε μόνο δίσκους, που είναι κατάλληλοι για αυτό το πριόνι. Προσέξτε το βέλος φοράς περιστροφής πάνω στο δίσκο.
- ▶ Χρησιμοποιείτε μόνο δίσκους, των οποίων ο επιτρεπόμενος αριθμός στροφών είναι τουλάχιστον τόσο υψηλός, όσο ο μέγιστος αριθμός στροφών που αναφέρεται στο προϊόν.

1. Αποθέστε το εργαλείο στην αυλακωτή βάση.
2. Κρατήστε με το ένα χέρι πατημένο το κουμπί με την ασφάλιση άξονα για να ακινητοποιήσετε τον άξονα του πριονιού.
3. Τοποθετήστε τη φλάντζα σύσφιξης στον άξονα.
4. Σφίξτε τη βίδα.
5. Ελέγξτε τη σωστή εφαρμογή της πατούρας σύσφιξης.

 Το πάχος της σφήνας πρέπει να είναι μικρότερο από το πλάτος κοπής του δίσκου και τουλάχιστον ίσο, με το πάχος του φύλλου του δίσκου. Η απόσταση A πρέπει να ανέρχεται σε λιγότερα από 5 mm (0,2 in).

### Ρύθμιση βάθους κοπής

 Για μια καθαρή ακμή κοπής θα πρέπει το βάθος κοπής να αντιστοιχεί στο πάχος του υλικού συν 2 mm.

1. Λασκάρτε τον μηχανισμό ασφάλισης.
2. Ρυθμίστε το βάθος κοπής με τον μοχλό για το βάθος κοπής.
  - ▶ Το βάθος κοπής εμφανίζεται στην κλίμακα βάθους κοπής.
3. Στερεώστε τον μηχανισμό ασφάλισης.

### Ρύθμιση γωνίας κοπής

1. Λασκάρτε τη βίδα σύσφιξης της ρύθμισης γωνίας κοπής.
2. Μετακινήστε το πέλμα βάσης την επιθυμητή γωνία κοπής.
  - ▶ Η γωνία κοπής εμφανίζεται στην κλίμακα γωνιών κοπής.
3. Σφίξτε ξανά τη βίδα σύσφιξης.

### Ρύθμιση πλάτους κοπής

1. Λασκάρτε τη βίδα σύσφιξης.
2. Σπρώξτε τον οδηγό του παράλληλου οδηγού κάτω από τη βίδα σύσφιξης.
3. Ρυθμίστε το επιθυμητό πλάτος κοπής.
4. Σφίξτε τη βίδα σύσφιξης.



## Χειρισμός

### **⚠ ΠΡΟΕΙΔΟΠΟΙΗΣΗ**

**Κίνδυνος από καλώδια που έχουν υποστεί ζημιά!** Εάν κατά την εργασία υποστεί ζημιά το καλώδιο τροφοδοσίας ή η μπαλαντέζα, αποσυνδέστε αμέσως το εργαλείο και το καλώδιο από το ηλεκτρικό δίκτυο. Μην ακουμπάτε το ελαττωματικό σημείο!

- ▶ Ελέγχετε τακτικά όλα τα καλώδια σύνδεσης. Αντικαταστήστε τις ελαττωματικές μπαλαντέζες. Αναθέστε σε αναγνωρισμένο ειδικό την αντικατάσταση των καλωδίων τροφοδοσίας που έχουν υποστεί ζημιά.

Κατά κανόνα προτείνεται η χρήση ενός αυτόματου (RCD) με μέγιστο ρεύμα ενεργοποίησης 30 mA.

### Ενεργοποίηση συσκευής

#### **⚠ ΠΡΟΣΟΧΗ**

**Κίνδυνος ζημιάς κατά την κοπή πλαστικών!** Από υπερθέρμανση του δίσκου, μπορείτε να παραμορφωθεί ή να λιώσει το πλαστικό.

- ▶ Κάντε κατά την εργασία επανειλημμένα σύντομα διαλείμματα για να κρυώνει ο δίσκος.

1. Πατήστε τη φραγή εκκίνησης.
2. Πατήστε το διακόπτη on/off.

### Κοπή με οδηγό

1. Ασφαλίστε το προς επεξεργασία αντικείμενο από μετατόπιση.
2. Φροντίστε ώστε ο δίσκος να μην περιστρέφεται ελεύθερα κάτω από το αντικείμενο.
3. Εφαρμόστε το προϊόν με την μπροστινή ακμή του πέλματος βάσης στο προς επεξεργασία αντικείμενο.
4. Ενεργοποιήστε το δισκοπρίονο.
5. Καθοδηγήστε το δισκοπρίονο με κατάλληλη ταχύτητα κατά μήκος του οδηγού στο αντικείμενο.

### Κοπή με λειτουργία βύθισης

Μια κοπή με βύθιση επιτρέπει την κοπή του αντικειμένου βυθίζοντας τον δίσκο σε οποιοδήποτε σημείο. Η λειτουργία βύθισης μπορεί να χρησιμοποιηθεί σε όλες τις ρυθμίσεις γωνίας κοπής.

-  Για μείωση του κινδύνου ανάδρασης, τοποθετήστε έναν αναστολέα πίσω από το πέλμα βάσης στο αντικείμενο.

1. Ρυθμίστε το βάθος κοπής στο 0.
2. Τοποθετήστε το δισκοπρίονο ξαπλωτό πάνω στο αντικείμενο.
3. Φέρτε το πίσω σημάδι στο πέλμα βάσης και τον οδηγό στο ίδιο ύψος.
4. Λασκάρτε τον μηχανισμό ασφάλισης του βάθους κοπής.
5. Πιέστε το εργαλείο με το ένα χέρι κόντρα στο αντικείμενο και κόντρα στον αναστολέα.
6. Ενεργοποιήστε το δισκοπρίονο.
  - ▶ Ο δίσκος κατεβαίνει.
7. Σφίξτε τον μηχανισμό ασφάλισης του βάθους κοπής ξανά καλά, μόλις επιτευχθεί το επιθυμητό βάθος κοπής.
8. Εκτελέστε την κοπή.

### Απενεργοποίηση εργαλείου

1. Αφήστε ελεύθερο το διακόπτη on/off.
2. Περιμένετε μέχρι να σταματήσει ο δίσκος.



**Φροντίδα και συντήρηση****⚠ ΠΡΟΕΙΔΟΠΟΙΗΣΗ**

**Κίνδυνος από ηλεκτροπληξία!** Η φροντίδα και η συντήρηση με συνδεδεμένο το φως τροφοδοσίας ενδέχεται να προκαλέσει σοβαρούς τραυματισμούς και εγκαύματα.

► Πριν από κάθε εργασία φροντίδας και συντήρησης αποσυνδέετε πάντα το φως τροφοδοσίας!

**Φροντίδα**

- Απομακρύνετε προσεκτικά τους ρύπους που έχουν επικαθίσει.
- Καθαρίστε τις σχισμές αερισμού προσεκτικά με μια στεγνή βούρτσα.
- Καθαρίζετε το περιβλήμα μόνο με ένα ελαφρώς βρεγμένο πανί. Μην χρησιμοποιείτε υλικά φροντίδας με περιεκτικότητα σε σιλικόνη, διότι ενδέχεται να προσβάλλουν τα πλαστικά μέρη.

**Συντήρηση****⚠ ΠΡΟΕΙΔΟΠΟΙΗΣΗ**

**Κίνδυνος από ηλεκτροπληξία!** Οι ακατάλληλες επισκευές σε ηλεκτρικά εξαρτήματα ενδέχεται να προκαλέσουν σοβαρούς τραυματισμούς και εγκαύματα.

► Επισκευές σε ηλεκτρικά μέρη επιτρέπεται να διενεργούνται μόνο από εξειδικευμένο ηλεκτρολόγο.

- Ελέγχετε τακτικά όλα τα ορατά μέρη για τυχόν ζημιές και τα στοιχεία χειρισμού ως προς την απρόσκοπτη λειτουργία.
- Σε περίπτωση ζημιών ή/και δυσλειτουργιών, μην χρησιμοποιείται το προϊόν. Αναθέστε αμέσως την επισκευή στο σέρβις της **Hilti**.
- Μετά από εργασίες φροντίδας και συντήρησης, τοποθετήστε όλα τα συστήματα προστασίας και ελέγξτε τη λειτουργία τους.

**i** Για μια ασφαλή λειτουργία χρησιμοποιείτε μόνο γνήσια ανταλλακτικά και αναλώσιμα. Εγκριμένα από εμάς ανταλλακτικά, αναλώσιμα και αξεσουάρ για το προϊόν σας θα βρείτε στο πλησιέστερο **Hilti Store** ή στη διεύθυνση: [www.hilti.group](http://www.hilti.group).

**Αφαίρεση δίσκου 2****⚠ ΠΡΟΣΟΧΗ**

**Κίνδυνος τραυματισμού!** Το εξάρτημα μπορεί να καίει ή/και να είναι αιχμηρό.

- Φοράτε προστατευτικά γάντια κατά την αντικατάσταση του εξαρτήματος.
- Μην ακουμπάτε ποτέ το καυτό εξάρτημα σε εύφλεκτες επιφάνειες.

1. Αποθέστε το εργαλείο στην αυλακωτή βάση.
2. Κρατήστε με το ένα χέρι πατημένο το κουμπί με την ασφάλιση άξονα για να ακινητοποιήσετε τον άξονα του πριονιού.
3. Ξεβιδώστε τη βίδα της πατούρας κάτω από το καπάκι του μοτέρ με ένα κλειδί άλεν.
4. Ρυθμίστε με τον μοχλό ρύθμισης το βάθος κοπής στο 0.
5. Ξεβιδώστε αριστερόστροφα τη βίδα με το κλειδί άλεν.
6. Αφαιρέστε την πατούρα σύσφιξης.
7. Ανοίξτε τον προφυλακτήρα του εκκρεμούς και συγκρατήστε τον.
8. Αφαιρέστε τον δίσκο.

**Καθαρισμός του συστήματος προστασίας**

1. Αφαιρέστε τον δίσκο.
2. Καθαρίζετε τα συστήματα προστασίας προσεκτικά με μια στεγνή βούρτσα.
3. Απομακρύνετε επικαθίσεις και υπολείμματα από το εσωτερικό των συστημάτων προστασίας με κατάλληλο εργαλείο.
4. Τοποθετήστε ξανά τον δίσκο κοπής.





## Έλεγχος προφυλακτήρα εκκρεμούς

- ▶ Ανοίξτε τελείως τον προφυλακτήρα του εκκρεμούς με τον μοχλό χειρισμού.
  - ▶ Αφού αφήσετε τον μοχλό χειρισμού, πρέπει ο προφυλακτήρας εκκρεμούς να κλείνει γρήγορα και τελείως.

## Μεταφορά και αποθήκευση

### Μεταφορά

- ▶ Μην μεταφέρετε αυτό το προϊόν με το εξάρτημα τοποθετημένο.
- ▶ Φροντίστε για καλή συγκράτηση κατά τη μεταφορά.
- ▶ Ελέγχετε μετά από κάθε μεταφορά όλα τα ορατά μέρη για τυχόν ζημιά και την απρόσκοπτη λειτουργία όλων των χειριστηρίων.

### Αποθήκευση

- ▶ Αποθηκεύετε αυτό το προϊόν πάντα με αποσυνδεδεμένο το καλώδιο τροφοδοσίας.
- ▶ Αποθηκεύετε αυτό το προϊόν σε στεγνό χώρο και σε σημείο στο οποίο δεν έχουν πρόσβαση παιδιά και αναρμόδια άτομα.
- ▶ Ελέγχετε μετά από παρατεταμένη αποθήκευση όλα τα ορατά μέρη για τυχόν ζημιά και την απρόσκοπτη λειτουργία όλων των χειριστηρίων.

## Βοήθεια για προβλήματα

Σε βλάβες που δεν αναφέρονται σε αυτόν τον πίνακα ή δεν μπορείτε να αποκαταστήσετε μόνοι σας, απευθυνθείτε στο σέρβις της **Hilti**.

### Πίνακας βλαβών

Βλάβη	Πιθανή αιτία	Λύση
Το εργαλείο δεν έχει την πλήρη ισχύ.	Η μπαλαντέζα έχει πολύ μεγάλο μήκος και / ή πολύ μικρή διατομή.	▶ Χρησιμοποιήστε μια μπαλαντέζα με επιτρεπόμενο μήκος και / ή με επαρκή διατομή.
	Παροχή με πολύ χαμηλή τάση.	▶ Ελέγξτε τα στοιχεία ισχύος στην πινακίδα τύπου.
Το εργαλείο δεν λειτουργεί.	Παροχή με πολύ χαμηλή τάση.	▶ Συνδέστε μια άλλη ηλεκτρική συσκευή και ελέγξτε τη λειτουργία.
	Ελαττωματικό καλώδιο τροφοδοσίας ή φως.	▶ Αναθέστε σε έναν ηλεκτρολόγο τον έλεγχο του εργαλείου.
	Διακόπτης on/off χαλασμένος.	▶ Αναθέστε σε έναν ηλεκτρολόγο τον έλεγχο του εργαλείου.
	Καρβουνάκια φθαρμένα.	▶ Αναθέστε σε έναν ηλεκτρολόγο τον έλεγχο του εργαλείου και ενδεχομένως την αντικατάσταση των ψηκτρών.
Καθόλου ή μειωμένη ισχύς αναρρόφησης	Κανάλι ριμισμάτων βουλωμένο.	▶ Καθαρίστε το κανάλι ρινοιδιών.

## Διάθεση στα απορρίμματα

Τα εργαλεία της **Hilti** είναι κατασκευασμένα σε μεγάλο ποσοστό από ανακυκλώσιμα υλικά. Προϋπόθεση για την ανακύκλωσή τους είναι ο κατάλληλος διαχωρισμός των υλικών. Σε πολλές χώρες, η **Hilti** παραλαμβάνει το παλιό σας εργαλείο για ανακύκλωση. Ρωτήστε το σέρβις ή τον σύμβουλο πωλήσεων της **Hilti**.





► Μην πετάτε τα ηλεκτρικά εργαλεία, της ηλεκτρονικές συσκευές και τις επαναφορτιζόμενες μπαταρίες στον κάδο οικιακών απορριμμάτων!

### RoHS (οδηγία για τον περιορισμό της χρήσης επικίνδυνων ουσιών)

Στον ακόλουθο σύνδεσμο θα βρείτε τον πίνακα επικίνδυνων ουσιών: [qr.hilti.com/r933](http://qr.hilti.com/r933).

Στο τέλος αυτής της τεκμηρίωσης θα βρείτε ως κωδικό QR έναν σύνδεσμο για τον πίνακα RoHS.

### Εγγύηση κατασκευαστή

► Για ερωτήσεις σχετικά με τους όρους εγγύησης απευθυνθείτε στον τοπικό συνεργάτη της **Hilti**.

### sr Originalno uputstvo za upotrebu

#### Podaci o uputstvu za upotrebu

#### O ovom uputstvu za upotrebu

- **Upozorenje!** Pre upotrebe proizvoda uverite se da ste pročitali i razumeli uputstvo za upotrebu za proizvod, uključujući uputstva, bezbednosne i upozoravajuće napomene, slike i specifikacije. Naročito se upoznajte sa svim uputstvima, bezbednosnim i upozoravajućim napomenama, slikama i specifikacijama i komponentama i funkcijama. Nepoštovanje dovodi do opasnosti od električnog udara, požara i/ili teških povreda. Uputstvo za upotrebu uključujući sva uputstva, bezbednosne i upozoravajuće napomene sačuvajte za kasniju upotrebu.
- **HILTI** proizvodi su namenjeni za profesionalnog korisnika, a njima sme da rukuje, da ih održava ili popravlja samo ovlašćeno, upućeno osoblje. To osoblje mora biti posebno upoznato sa mogućim opasnostima. Proizvod i njegova pomoćna sredstva mogu da budu opasni ako ih neobučena lica nestručno tretiraju ili ako se ne koriste namenski.
- Priloženo uputstvo za upotrebu odgovara aktuelnom stanju tehnike u trenutku štampe. Aktuelnu verziju možete uvek da pronađete na internetu na Hilti stranici sa proizvodima. Upotrebite link ili QR kôd u ovom uputstvu za upotrebu, koji su označeni ovim simbolom
- Proizvod prosledjujte drugim osobama samo zajedno sa ovim uputstvom za upotrebu.

### Legenda

#### Upozoravajuće napomene

Upozoravajuće napomene upozoravaju na opasnosti pri rukovanju proizvodom. Koriste se sledeće signalne reči:

**OPASNOST**

**OPASNOST !**

► Znači neposrednu opasnu situaciju, koja može prouzrokovati telesne povrede ili smrt.

**UPOZORENJE**

**UPOZORENJE !**

► Ova reč skreće pažnju na moguću opasnost koja može prouzrokovati tešku telesnu povredu ili smrt.

**OPREZ**

**OPREZ !**

► Za moguću opasnu situaciju koja može da dovede do telesnih povreda ili do materijalne štete.

### Simboli u dokumentaciji

Sledeći simboli se koriste u ovoj dokumentaciji:



Pre upotrebe pročitaljite uputstvo za upotrebu



Napomene o primeni i druge korisne informacije



	Rad sa reciklažnim materijalima
	Električne uređaje i baterije ne odlažite u kućne otpatke

### Simboli na slikama

Sledeći simboli se koriste na slikama:

	Ovi brojevi se odnose na odgovarajuću sliku sa početka ovog uputstva
3	Numerisanje reflektuje redosled radnih koraka na slici i može da odstupa od radnih koraka u tekstu
	Pozicioni brojevi se koriste na slici <b>Pregled</b> i odnose se na brojeve legende u poglavlju <b>Pregled proizvoda</b>
	Ovaj znak treba da vam skrene posebnu pažnju prilikom rukovanja sa proizvodom.

### Simboli u zavisnosti od proizvoda

#### Simboli

Sledeći simboli se koriste na proizvodu:

$n_0$	Nominalni broj obrtaja u slobodnom hodu
	Naizmenična struja
/min	Obrtaj po minutu
RPM	Obrtaj po minutu
	Prečnik
	Bežični prenos podataka
	Klasa zaštite II (dvostruka izolacija)

### Sigurnost

#### Opšte sigurnosne napomene za električne alate

**⚠ UPOZORENJE** Pročitajte pažljivo sigurnosne napomene, uputstva, pregledajte slike i pročitajte tehničke podatke, koje idu uz ovaj električni alat. Greške kod pridržavanja sledećih sigurnosnih napomena i uputstava mogu dovesti do električnog udara, požara i/ili teških povreda.

**Molimo sačuvajte sve sigurnosne napomene i uputstva za ubuduće.**

Pojam "električni alat" korišćen u sigurnosnim napomenama odnosi se na električne alate sa napajanjem iz električne mreže (sa mrežnim kablom) i na električne alate sa pogonom na akumulatoru (bez mrežnog kabla).

#### Sigurnost na radnom mestu

- ▶ **Područje rada održavajte čistim i osvetljenim.** Nered i neosvetljeno radno područje mogu dovesti do nezgoda.
- ▶ **Sa električnim alatom ne radite u okolini ugroženoj eksplozijom, u kojoj se nalaze zapaljive tečnosti, gasovi ili prašine.** Električni alati proizvode iskre koje mogu zapaliti prašinu ili isparenja.
- ▶ **Decu i ostale osobe tokom korišćenja električnog alata udaljite iz područja rada.** Ako biste skrenuli pažnju sa posla mogli biste izgubiti kontrolu nad uređajem.

#### Električna sigurnost

- ▶ **Priključni utikač električnog alata treba da odgovara utičnici.** Na utikaču se ni u kom slučaju ne smeju izvoditi izmene. Ne koristite adapterske utikače zajedno sa zaštitno



- uzemljenim električnim alatima.** Nepromenjeni utikači i odgovarajuće utičnice smanjuju opasnost od električnog udara.
- ▶ **Izbegavajte dodir tela sa uzemljenim površinama kao što su cevi, radijatori, šporeti i frižideri.** Postoji povećana opasnost od električnog udara ako je vaše telo uzemljeno.
  - ▶ **Električni alat držite dalje od kiše ili vlage.** Prodiranje vode u električni alat povećava opasnost od električnog udara.
  - ▶ **Kabl ne upotrebljavajte za nošenje ili vešanje električnog alata odnosno za izvlačenje utikača iz utičnice.** Kabl držite dalje od izvora toplote, ulja, oštrih ivica ili pokretnih delova. Oštećeni ili zapleteni kablovi povećavaju opasnost od električnog udara.
  - ▶ **Ako sa električnim alatom radite na otvorenom prostoru, upotrebljavajte samo produžne kablove odobrene za upotrebu na otvorenom prostoru.** Primena produžnog kabla prikladnog za upotrebu na otvorenom prostoru smanjuje opasnost od električnog udara.
  - ▶ **Ako ne možete izbeći rad električnog alata u vlažnom okruženju, koristite zaštitnu strujnu sklopku.** Upotreba zaštitne strujne sklopke smanjuje opasnost od električnog udara.

### **Sigurnost ljudi**

- ▶ **Budite oprezni, pazite šta činite i kod rada sa električnim alatom postupajte razumno.** Nemojte koristiti električni alat, ako ste umorni ili ste pod uticajem droga, alkohola ili lekova. Momenat nepažnje prilikom upotrebe električnog alata može da dovede do ozbiljnih povreda.
- ▶ **Nosite sredstva lične zaštite i uvek zaštitne naočare.** Nošenje sredstava lične zaštite, kao što su zaštitna maska, sigurnosne cipele koje ne klize, zaštitna kaciga ili štitnik za sluh, u zavisnosti od vrste i primene električnog alata, smanjuje opasnost od nezgoda.
- ▶ **Izbegavajte nehotično stavljanje u pogon. Uverite se, da je električni alat isključen, pre nego što priključite snabdevanje naponom i/ili akumulator, ili ga primite ili nosite.** Ako kod nošenja električnog alata prst držite na prekidaču ili ako je alat uključen i priključen na električnu mrežu, to može dovesti do nezgoda.
- ▶ **Pre nego što uključite električni alat, uklonite alate za podešavanje ili vijčane ključeve.** Alat ili ključ koji se nalazi u rotirajućem delu alata može dovesti do nezgoda.
- ▶ **Izbegavajte nenormalan položaj tela. Zauzmite siguran i stabilan položaj tela i u svakom trenutku održavajte ravnotežu.** Na taj način električni alat možete bolje kontrolisati u neočekivanim situacijama.
- ▶ **Nosite prikladnu odeću. Ne nosite široku odeću ili nakit. Neka vaša kosa, odeća i rukavice budu što dalje od pokretnih delova.** Opuštenu odeću, nakit ili dugu kosu mogu zahvatiti pokretni delovi alata.
- ▶ **Ako su montirani alati za usisavanje i hvatanje prašine, proverite jesu li isti priključeni i da li se pravilno koriste.** Upotreba usisivača može smanjiti opasnost.
- ▶ **Nikada nemojte da se osećate previše sigurnim i nikada nemojte da se ne pridržavate pravila u vezi rukovanja električnim alatom, iako ste nakon dužeg rada dobro upoznati sa radom sa električnim alatom.** Neodgovornim rukovanjem moguće je za samo nekoliko sekundi zadobiti teške povrede.

### **Upotreba i rukovanje električnim alatom**

- ▶ **Ne preopterećujte alat.** Za vrstu posla koji obavljate koristite za to predviđen električni alat. Sa odgovarajućim električnim alatom radićete bolje i sigurnije, u navedenom području snage.
- ▶ **Ne upotrebljavajte električni alat sa neispravnim prekidačem.** Električni alat koji se više ne može uključiti ili isključiti, opasan je i treba ga popraviti.
- ▶ **Izvućite utikač iz utičnice i/ili izvadite akumulator koji se skida iz alata pre podešavanja alata, zamene delova pribora ili odlaganja alata.** Ovim merama opreza sprečićete nehotično pokretanje električnog alata.
- ▶ **Nekorišćene električne alate držite van domašaja dece.** Ne dozvolite da alat koriste osobe koje sa njim nisu upoznate ili koje nisu pročitale ova uputstva. Električni alati su opasni ako ih koriste neiskusne osobe.



- ▶ **Pažljivo održavajte električne alate i pribor. Uverite se da pokretljivi delovi električnog alata rade besprekorno i da nisu zaglavljani, polomljeni ili oštećeni tako da negativno utiču na funkcionisanje alata. Oštećene delove popravite pre upotrebe alata.** Uzrok mnogih nezgoda leži u loše održanim električnim alatima.
- ▶ **Rezne alate održavajte oštrim i čistim.** Brižljivo održavani rezni alati sa oštrim sečivima neće se zaglaviti i lakši su za vođenje.
- ▶ **Koristite električni alat, pribor, alate za umetanje itd. u skladu sa ovim uputstvom. Kod toga uzmite u obzir radne uslove i izvođene radove.** Upotreba električnih alata za neke druge primene različite od predviđenih, može dovesti do opasnih situacija.
- ▶ **Rukohvati i površine za hvatanje moraju biti suve, čiste, bez ostataka ulja i masti.** Klizavi rukohvati i površine za hvatanje onemogućavaju sigurno rukovanje i kontrolu električnog alata u nepredvidivim situacijama.

### Servisiranje

- ▶ **Popravku električnog alata prepustite samo kvalifikovanom stručnom osoblju i samo sa originalnim rezervnim delovima.** Na taj način postići će se održavanje sigurnosti električnog alata.

### Sigurnosne napomene za sve testere

#### Postupak sečenja

- ▶ **⚠ OPASNOST: Ne približavajte ruke području testere i listu testere. Drugom rukom držite dodatni rukohvat ili kućište motora.** Ako testeru držite obema rukama nijedna od tih ruku ne može da zadobije povrede od strane lista testere.
- ▶ **Ne stavljajte ruku pod predmet obrade.** Štitnik Vas pod predmetom obrade ne može zaštititi od lista testere.
- ▶ **Dubinu reza prilagodite debljini predmeta obrade.** Trebalo bi da bude vidljiv za manje od pune visine zuba pod predmetom obrade.
- ▶ **Predmet obrade rezanjem nikada ne pridržavajte u ruci ili iznad noge. Predmet obrade učvrstite na stabilan prihvat.** Važno je da se predmet obrade dobro učvrsti kako biste smanjili opasnost od dodira sa telom, zaglavljivanja lista testere ili gubitka kontrole.
- ▶ **Električni alat hvatajte samo za izolirane ručke kada izvodite radove kod kojih ugradni alat može da dođe u kontakt sa skrivenim strujnim vodovima ili sopstveni kablom.** Kontakt sa vodom pod naponom stavlja pod napon i metalne delove alata i dovodi do električnog udara.
- ▶ **Kod uzdužnog rezanja uvek upotrebljavajte graničnik ili ravnu ivičnu vodicu.** Time se poboljšava preciznost rezanja i smanjuje mogućnost zaglavljivanja lista testere.
- ▶ **Uvek upotrebljavajte listove testere pravilne veličine i odgovarajućeg prihvatnog otvara (npr. zvezdastog ili okruglog).** Listovi tastere, koji ne odgovaraju montažnim delovima testere, ne obrću se koncentrično i dovode do gubitka kontrole.
- ▶ **Nikada ne upotrebljavajte oštećene ili neodgovarajuće podloške ili vijke za list testere.** Podloške i vijci za list testere su posebno konstruisani za Vašu testeru, za optimalnu snagu i sigurnost pri radu.

#### Povratni udarac - Uzroci i odgovarajuće sigurnosne napomene

- Povratni udarac je nenadana reakcija zbog zakačenog, zaglavljeno ili nepravilno poravnatog lista testere koja dovodi do nekontrolisanog podizanja testere i kretanja iz predmeta obrade prema operateru;
- ako se list testere zakači ili zaglavi u prerezu rezanja koji se zatvara, zablokira se i snaga motora odbacuje alat u smeru operatera;
- ako je list testere u rezu uvrtn ili nepravilno poravnat, zubi zadnje ivice lista testere se mogu zakačiti u površini predmeta obrade, čime se list testere izbacuje iz prereza rezanja i testera odskače u smeru operatera.



Povratni udarac je posledica neispravne ili nepravilne upotrebe testere. Može se sprečiti odgovarajućim preventivnim merama, od kojih su neke dole navedene.

- ▶ **Čvrsto držite testeru sa obe ruke i stavite ruke u položaj u kom možete uhvatiti sile povratnog udarca. Uvek stojite uz bok lista testere, list testere nikada ne postavljajte u liniju sa Vašim telom.** Kod povratnog udarca kružna testera može da odskoči unazad, ali operater može pritom da savlada sile povratnog udarca ako preduzme odgovarajuće sigurnosne mere.
- ▶ **Ako se list testere zaglavi ili prekinete radove, isključite testeru i držite je mirno u materijalu sve dok se list testere na zaustavi. Nikada ne pokušavajte testeru vaditi iz predmeta obrade ili je povlačiti unazad dok se list testere pomiče, u suprotnom bi moglo doći do povratnog udarca.** Utvrdite i uklonite uzrok zaglavljivanja lista testere.
- ▶ **Ako testeru, koja stoji u predmetu obrade, želite ponovo pokrenuti, centrirajte list testere u prorezu rezanja i proverite nisu li se zubi testere zaglavili u predmetu obrade.** Ako je list testere zaglavljnjen, postoji opasnost da se on pomeri iz predmeta obrade ili da prouzrokuje povratni udarac pri ponovnom pokretanju testere.
- ▶ **Poduprite velike ploče kako biste smanjili rizik od povratnog udarca zbog zaglavljeno lista testere.** Velike ploče mogu se saviti pod vlastitom težinom. Ploče se moraju podupreti sa obe strane kako u blizini proreza rezanja tako i na ivici.
- ▶ **Ne upotrebljavajte tupe ili oštećene listove testere.** Listovi testere sa tupim ili nepravilno usmerenim zupcima zbog uskog proreza rezanja prouzrokuju povećano trenje, zaglavljivanje lista testere i povratni udarac.
- ▶ **Pre rezanja pritegnite podešivače za dubinu urezivanja i ugao rezanja.** Ako se za vreme rezanja podešivači pomere, list testere se može zaglaviti i može doći do povratnog udarca.
- ▶ **Budite posebno oprezni kod rezanja u postojeće zidove ili druga nevidljiva područja.** Istureni list testere se pri rezanju može zablokirati u skrivenim predmetima i prouzrokovati povratni udarac.

#### **Funkcija donjeg štitnika**

- ▶ **Pre svake upotrebe proverite da li se donji štitnik besprekorno zatvara. Testeru ne upotrebljavajte ako donji štitnik nije moguće slobodno pomeriti i ako se odmah ne zatvori. Donji štitnik ne stežite niti ga privezujte u otvorenom položaju.** Ako testera nehotice padne na pod, donji se štitnik može saviti. Otvorite štitnik polugom za povlačenje unazad i sa sigurnošću utvrdite da se može slobodno pomicati i da kod svih reznih uglova ili dubina rezanja ne dodiruje niti list testere niti druge delove.
- ▶ **Proverite funkciju opruge za donji štitnik. Testeru servisirajte pre upotrebe ako štitnik i opruga ne rade besprekorno.** Oštećeni delovi, lepljivi talog ili nataložena strugotina su uzrok usporenog rada donjeg štitnika.
- ▶ **Donji štitnik otvarajte rukom samo kod posebnih rezova kao što su "rezovi uranjanjem i ugaoni rezovi".** Otvorite donji štitnik polugom za povlačenje unazad i pustite je čim list testere prođe u predmet obrade. Kod svih drugih radova testerisanja donji štitnik mora automatski da vrši svoju funkciju.
- ▶ **Testeru ne odlagajte na radnu stolu ili podu, a da donji štitnik pritom ne prekriva list testere.** Nezaštićeni list testere, koji se još okreće, pokreće testeru suprotno od smera rezanja i reže sve što mu je na putu. Stoga imajte na umu vreme dodatnog okretanja testere.

#### **Funkcija štitnika**

- ▶ **Pre svake upotrebe proverite da li štitnik besprekorno zatvara. Testeru ne upotrebljavajte ako štitnik nije moguće slobodno pomeriti i ako se odmah ne zatvori. Nemojte štitnik da stežete niti da ga privezujte u otvorenom položaju, time bi list testere bio nezaštićen.** Ako testera nenamerno padne na pod moguće je da dođe do savijanja štitnika. Proverite kako bi bili sigurni da je moguće slobodno pomerati štitnik i da kod svih reznih uglova ili dubina rezanja ne dodiruje list testere a ni druge delove.



- ▶ **Proverite stanje i funkciju opruge za štitnik. Servisirajte testeru pre upotrebe ako štitnik i opruga ne rade besprekorno.** Oštećeni delovi, lepljivi talog ili nataložena strugotina su uzrok usporenog rada donjeg štitnika.
- ▶ **Osigurajte osnovnu ploču testere kod "rezanja prodiranjem" koje se ne obavlja pod pravim uglom od bočnog pomeranja.** Usled bočnog pomeranja postoji opasnost da dođe do zaglavljivanja lista testere i time do povratnog udara.
- ▶ **Nemojte da ostavljate testeru na radni sto ili na pod bez da štitnik pokriva list testere.** Nezaštićeni list testere, koji se još okreće, pokreće testeru suprotno od smera rezanja i reže sve što mu je na putu. Stoga imajte na umu vreme dodatnog okretanja testere.

### Funkcija rasepnog klina

- ▶ **Koristite za rasepni klin odgovarajući list testere.** Kako bi rasepni klin vršio funkciju potrebno je da je osnovni list lista testere tanji od rasepnog klina i da je širina zubaca veća od debljine rasepnog klina.
- ▶ **Podesite rasepni klin kao što je opisano u uputstvu za upotrebu.** Pogrešna debljina, pozicija i usmerenje mogu da budu uzrok da rasepni klin ne može uspešno da spreči da dođe do povratnog udara.
- ▶ **Uvek koristite rasepni klin, osim kod rezanja uranjanjem.** Opet namontirajte rasepni klin nakon rezanja uranjanjem. Rasepni klin može da smeta kod rezanja uranjanjem i da prouzrokuje povratni udar.
- ▶ **Kako bi rasepni klin vršio funkciju mora da se nalazi u prerezu rezanja.** Kod kratkih rezova rasepni klin nema nikakav efekat u sprečavanju nastanka povratnog udarca.
- ▶ **Nikada nemojte da koristite testeru sa savijenim rasepnim klinom.** Već i mala smetnja može negativno da utiče na zatvaranje štitnika.

### Opis

#### Pregled proizvoda 1

- |   |  |
|---|--|
| ① Izbačaj strugotine                        | ⑫ Blokada uključivanja                   |
| ② Taster za uključivanje/isključivanje      | ⑬ Adapter za usisavanje                  |
| ③ Skala za rezni ugao                       | ⑭ Stezni zavrtanj za paralelni graničnik |
| ④ Stezni zavrtanj za podešavač ugla         | ⑮ Blokada dubine reza                    |
| ⑤ Stezni zavrtanj za paralelni graničnik    | ⑯ Osnovna ploča                          |
| ⑥ Pokazivač naprsline                       | ⑰ Dugme za blokiranje vretena            |
| ⑦ Skala dubine reza                         | ⑱ Prerezi za ventilaciju                 |
| ⑧ Klatni štitnik                            | ⑲ Šestougaoni ključ                      |
| ⑨ Paralelni graničnik                       | ⑳ Dodatni rukohvat                       |
| ⑩ Rasepni klin                              | ㉑ Poluga za podešavanje dubine reza      |
| ⑪ Zavrtnji za pričvršćivanje rasepnog klina |  |

### Namenska primena

Opisani proizvod je ručno vođena kružna testeru. Namenjena je za radove sečenja testerom u drvetu ili sličnim materijalima, plastici, gips kartonu, gips vlaknastim pločama i veznim materijalima, do dubine reza od 85 mm (3,35 in).

Ručna kružna testeru je opremljena demontažnim priključnim nastavkom za opcioni usisivač / otprašivač, koji se koristi za uobičajena usisna creva. Za spajanje creva usisivača sa testerom, može biti potreban odgovarajući adapter.



**Moguća pogrešna upotreba**

Ne smete da upotrebljavate listove testere koji ne odgovaraju tehničkim podacima, brusne i rezne ploče, kao i listove testere od visokolegiranog čelika velike brzine (HSS-čelik). Ne smeju se rezati metali.

**Sadržaj isporuke**

Kružna testera, uputstvo za upotrebu.



Za siguran rad upotrebljavajte samo originalne rezervne delove i potrošni materijal. Rezervne delove, potrošni materijal i pribor koji smo odobrili za Vaš proizvod možete naći u Vašem **Hilti** centru ili na: **www.hilti.group**

**Tehnički podaci****Karakteristike proizvoda**

Nominalni napon, nominalnu struju, frekvenciju kao i nominalni prihvat možete pogledati na identifikacionoj pločici specifičnoj za zemlju.

Prilikom rada na generatoru ili transformatoru, njegova snaga prenosa mora da bude najmanje duplo veća od nominalnog prihvata koji je naveden na identifikacionoj pločici uređaja. Radni napon transformatora ili generatora mora u svakom trenutku da bude između +5 % i -15 % nominalnog napona uređaja.

	<b>WSC 85</b>
<b>Generisanje proizvoda</b>	01
<b>Snaga prenosa</b>	1.260 W
<b>Broj obrtaja u praznom hodu</b>	4.500/min
<b>Broj obrtaja pod opterećenjem</b>	3.100/min
<b>Brzina sečenja u praznom hodu</b>	54 m/s
<b>Brzina sečenja pod opterećenjem</b>	37,3 m/s
<b>Dubina reza pri 0°</b>	0 mm ... 85 mm
<b>Dubina reza pri 45°</b>	0 mm ... 60 mm
<b>Dubina reza pri 60°</b>	0 mm ... 43 mm
<b>Prečnik lista testere</b>	207 mm ... 230 mm
<b>Prijemno bušenje lista testere</b>	30 mm
<b>Debljina rascepnog klina (standard)</b>	2 mm
<b>Težina prema EPTA postupku 01</b>	7,8 kg
<b>Klasa zaštite</b>	II

**Informacije o buci i vrednostima vibracija**

U ovim uputstvima navedene vrednosti pritiska zvuka i vibracija su izmerene u skladu sa normiranim postupkom merenja i možete zajedno da ih koristite za poređenje električnih alata. Takođe su primereni za preliminarnu procenu ekspozicija.

Navedeni podaci se odnose primarne primene električnog alata. Ako se električni alat inače koristi za druge primene sa alatima za umetanje koji se razlikuju ili nisu dovoljno dobro održavani, podaci se mogu razlikovati. To može znatno povećati ekspozicije tokom celokupnog radnog veka.

Za tačnu procenu izloženosti treba uzeti u obzir i vreme kada je električni alat isključen ili kada radi, ali nije u upotrebi. To može znatno smanjiti ekspozicije tokom celokupnog radnog veka.

Odredite dodatne sigurnosne mere za zaštitu korisnika od delovanja zvuka i/ili vibracija kao npr.: održavanje električnog alata i alata za umetanje, održavanje toplih ruku, organizacija tokova rada.





**i** Detaljne informacije o primenjenim verzijama **EN 62841** standarda možete pogledati na slici deklaracije o usaglašenosti 165.

### Informacije o šumu

	WSC 85
Nivo pritiska zvuka emisije ( $L_{pA}$ )	97 dB(A)
Nesigurnost nivoa zvučnog pritiska ( $K_{pA}$ )	3 dB(A)
Nivo jačine zvuka ( $L_{WA}$ )	105 dB(A)
Nesigurnost nivoa zvučnog pritiska ( $K_{WA}$ )	3 dB(A)

### Informacije o vibracijama

	WSC 85
Triaksijalna vrednost vibracije za sečenje drveta ( $a_H$ )	$\approx 2,3 \text{ m/s}^2$
Nesigurnost (K)	$0,5 \text{ m/s}^2$

### Priprema za rad

#### OPREZ

**Opasnost od povređivanja!** Nesmotreno pokretanje proizvoda.

► Izvucite mrežni utikač pre podešavanja uređaja ili zamene delova pribora.

Obratite pažnju na bezbednosne i upozoravajuće napomene koje se nalaze u ovoj dokumentaciji i na proizvodu.

### Postavljanje lista testere

#### OPREZ

**Opasnost od oštećenja!** Neodgovarajući ili pogrešno umetnuti listovi testere mogu oštetiti testeru.

► Upotrebljavajte samo listove testere koji su predviđeni za ovu testeru. Obratite pažnju na strelicu za pravac obrtanja na listu testere.

► Koristite samo listove testere čiji je dozvoljeni broj obrtaja rezne ploče jednak bar najvišem broju obrtaja koji je naveden na proizvodu.

1. Odložite uređaj na stoni kostur.
2. Za blokiranje vretena testere, jednom rukom držite pritisnuto dugme za blokiranje vretena.
3. Steznu prirubnicu postavite na vreteno.
4. Čvrsto pritegnite zavrtanj.
5. Proverite da li stezna prirubnica dobro naleže.

**i** Razdelni klin mora da bude tanji od širine reza lista testere i bar jednako debeo kao debljina osnovnog lista. Razmak A mora da iznosi manje od 5 mm (0,2 in).

### Podešavanje dubine reza

**i** Za čistu ivicu reza, dubina reza treba da odgovara debljini materijala plus 2 mm.

1. Otpustite blokadu.
2. Podesite dubinu reza pomoću poluge za dubinu rezanja.
  - Dubina reza je prikazana na skali dubine reza.
3. Fiksirajte blokadu.

### Podešavanje reznog ugla

1. Otpustite stezni zavrtanj blokade za podešavanje ugla rezanja.
2. Osnovnu ploču zaokrenite do željenog reznog ugla.
  - Rezni ugao je prikazan na skali za rezni ugao.



3. Ponovo pričvrstite stezni zavrtnj.

### **Podešavanje širine reza 3**

1. Otpustite stezni zavrtnj.
2. Gurnite vođicu paralelnog graničnika ispod steznog zavrtnja.
3. Podesite željenu širinu reza.
4. Pritegnite stezni zavrtnj.

### **Rukovanje**

#### **⚠ UPOZORENJE**

**Opasnost zbog oštećenog kabla!** Ukoliko se tokom rada ošteti mrežni ili produžni kabl, odmah iskopčajte kabl iz mreže. Ne dodirujte neispravan deo!

► Redovno kontrolišite priključne kablove. Zamenite neispravan produžni kabl. Popravljanje oštećenih mrežnih kablova prepustite kvalifikovanom stručnjaku.

Načelno se preporučuje upotreba zaštitne strujne sklopke (RCD) sa maksimalnom okidnom strujom od 30 mA.

### **Uključivanje uređaja**

#### **⚠ OPREZ**

**Opasnost od oštećenja prilikom rezanja plastike!** Usled pregrevanja lista testere, plastika može da se deformiše ili otopi.

► Tokom rada pravite uvek kratke pauze, da bi list testere mogao da se ohladi.

1. Pritisnite blokadu uključivanja.
2. Pritisnite prekidač za uključivanje/isključivanje.

### **Rezanje testerom posle naprsnuća**

1. Radni komad osigurajte od pomeranja.
2. Vodite računa o tome da se list testere ispod radnog komada slobodno kreće.
3. Proizvod sa prednjim ivicama osnovne ploče postavite na predmet obrade.
4. Uključite kružnu testeru.
5. Kružnu testeru adekvatnim radnim tempom vodite duž naprsline kroz predmet obrade.

### **Rezanje pomoću funkcije uranjanja 4**

Rezanje uranjanjem omogućava sečenje predmeta obrade spuštanjem lista testere na željeno mesto. Funkcija uranjanja može da se koristi u svim podešavanjima reznog ugla.



Kako bi umanjili opasnost povratnog udara, postavite graničnik iza osnovne ploče na predmetu obrade.

1. Podesite dubinu reza na 0.
2. Kružnu testeru postavite ravno na predmet za obradu.
3. Dovedite marker na osnovnoj ploči i naprslinu na istu visinu.
4. Otpustite blokadu dubine reza.
5. Jednom rukom pritisnite uređaj na predmet obrade i na graničnik.
6. Uključite kružnu testeru.
  - List testere se spušta.
7. Ponovo postavite blokadu dubine reza čim dostignete željenu dubinu reza.
8. Izvršite rez.

### **Isključivanje uređaja**

1. Pustite prekidač za uključivanje/isključivanje.
2. Sačekajte dok se list testere ne zaustavi.



## Nega i održavanje

### UPOZORENJE

**Opasnost od električnog udara!** Nega i održavanje uređaja dok je mrežni utikač utaknut može da dovede to teških povreda i opekotina.

- ▶ Izvucite mrežni utikač pre radova na nezi i održavanju!

### Nega

- Čvrsto prionulu prijavštinu pažljivo uklonite.
- Prореze za ventilaciju oprezno očistite suvom četkom.
- Čistite kućište samo sa malo nakvašenom krpom za čišćenje. Ne upotrebljavajte sredstva za negu na bazi silikona, jer mogu nagristi plastične delove.

### Održavanje

### UPOZORENJE

**Opasnost od strujnog udara!** Nestručne popravke na električnim delovima mogu da dovedu do teških povreda i opekotina.

- ▶ Popravke električnih delova sme obavljati samo električar.

- Redovno proveravajte da li je došlo do oštećenja na vidljivim delovima alata i funkcionisanju elemenata za besprekorno korišćenje.
- U slučaju da proizvod ima oštećenja i/ili funkcionalne smetnje, ne koristite ga. Odmah odnesite uređaj u **Hilti servis** na popravku.
- Posle radova na nezi i održavanju, priključite svu zaštitnu opremu i proverite da li funkcioniše.

Za siguran režim rada upotrebljavajte samo originalne rezervne delove i potrošne materijale. Rezervne delove, potrošni materijal i pribor koji smo odobrili za vaš proizvod naći ćete u okviru **Hilti Store** ili na: [www.hilti.group](http://www.hilti.group).

## Demontiranje lista testere

### OPREZ

**Opasnost od povređivanja!** Alat za umetanje može da bude vreo i/ili oštih ivica.

- ▶ Nosite zaštitne rukavice prilikom zamene alata za umetanje.
- ▶ Nikada ne ostavljajte vreo alat za umetanje na zapaljivu podlogu.

1. Odložite uređaj na stoni kostur.
2. Za blokiranje vretena testere, jednom rukom držite pritisnuto dugme za blokiranje vretena.
3. Odvijte prirubnički zavrtnj ispod poklopca motora pomoću šestougaonog ključa.
4. Pomoću poluge za podešavanje podesite dubinu reza na 0.
5. Pomoću šestougaonog ključa odvrnite zavrtnj u smeru suprotno od kazaljke na satu.
6. Skinite steznu prirubnicu.
7. Otvorite klatni štitnik i držite ga čvrsto.
8. Uklonite list testere.

### Čišćenje zaštitne opreme

1. Demontirajte list testere.
2. Zaštitnu opremu oprezno očistite suvom četkom.
3. Uklonite naslage i strugotinu u unutrašnjosti zaštitne opreme pomoću odgovarajućeg alata.
4. Ponovo postavite list testere.

### Kontrola klatnog štitnika

- ▶ Otvorite klatni štitnik pritiskom poluge za rukovanje.
  - ▶ Posle otpuštanja poluge za rukovanje zaštitna hauba klatna mora brzo i u potpunosti da se zatvori.



## Transport i skladištenje

### Transport

- ▶ Ovaj proizvod nemojte da prevozite sa priključenim alatom.
- ▶ Obratite pažnju na bezbedno stajanje prilikom transporta.
- ▶ Nakon svakog transporta proverite da li je došlo do oštećenja na vidljivim delovima i da li elementi za rukovanje besprekorno funkcionišu.

### Skladištenje

- ▶ Proizvod skladištite uvek sa izvučenim mrežnim utikačem.
- ▶ Proizvod skladištite na mestu koje je suvo i nepristupačno deci i neovlašćenim osobama.
- ▶ Nakon dužeg skladištenja proverite da li je došlo do oštećenja na vidljivim delovima i da li elementi za rukovanje besprekorno funkcionišu.

## Pomoć u slučaju smetnji

U slučaju smetnji, koje nisu navedene u ovoj tabeli ili koje ne možete samostalno da otklonite, molimo da se obratite našem **Hilti** servisu.

### Tabela smetnji

Smetnja	Mogući uzrok	Rešenje
Uređaj nema punu snagu.	Produžni kabl je predugačak i/ili ima premali presek.	▶ Upotrebljavajte produžni kabl sa dozvoljenom dužinom i/ili sa dovoljnim poprečnim presekom.
	Napajanje strujom ima prenizak napon.	▶ Proverite podatke o snazi na vašoj tipskoj pločici.
Uređaj ne radi.	Napajanje strujom ima prenizak napon.	▶ Uključite drugi električni uređaj i proverite da li radi.
	Mrežni kabl ili utikač pokvareni.	▶ Proveru uređaja prepustite električaru.
	Prekidač za uključivanje / isključivanje je u kvaru.	▶ Proveru uređaja prepustite električaru.
	Ugljene četkice istrošene.	▶ Proveru uređaja i eventualnu zamenu ugljenih četkica prepustite električaru.
Nema usisne snage ili je smanjena	Kanal za opiljke je zapušten.	▶ Očistite kanal za strugotinu.

## Zbrinjavanje otpada

**Hilti** uređaji su sa velikim udelom proizvedeni od reciklažnih materijala. Preduslov za ponovnu upotrebu je stručna podela materijala. U mnogim zemljama **Hilti** predaje Vaš stari uređaj na reciklažu. Pitajte **Hilti** servis za klijente ili Vašeg konsultanta za prodaju.



- ▶ Električne alate, elektronske uređaje i akumulatorske baterije ne odlažite u kućne otpatke!

## RoHS (Direktiva za ograničenje upotrebe opasnih supstanci)

Tabela sa opasnim supstancama se nalazi na sledećoj adresi: [qr.hilti.com/r933](http://qr.hilti.com/r933).

Jedna veza za RoHS tabelu se takođe nalazi na kraju ovog dokumenta u vidu QR koda.

## Garancija proizvođača

- ▶ Ukoliko imate pitanja o uslovima garancije, obratite se lokalnom **Hilti** partneru.





RoHS qr.hilti.com/r933

**Konformitätserklärung****Konformitätserklärung**

Der Hersteller erklärt in alleiniger Verantwortung, dass das hier beschriebene Produkt mit der geltenden Gesetzgebung und den geltenden Normen übereinstimmt.

Die Technischen Dokumentationen sind hier hinterlegt:

**Hilti** Entwicklungsgesellschaft mbH | Zulassung Geräte | Hiltistraße 6 | 86916 Kaufering, DE

**Produktangaben**

Kreissäge	WSC 85
Generation	01
Serien-Nr.	1-99999999999

**Declaration of conformity****Declaration of conformity**

The manufacturer declares, on his sole responsibility, that the product described here complies with the applicable legislation and standards.

The technical documentation is filed here:

**Hilti** Entwicklungsgesellschaft mbH | Tool Certification | Hiltistrasse 6 | D-86916 Kaufering, Germany

**Product information**

Circular saw	WSC 85
Generation	01
Serial no.	1-99999999999

**Déclaration de conformité****Déclaration de conformité**

Le fabricant déclare sous sa seule et unique responsabilité que le produit décrit ici est conforme aux directives et normes en vigueur.

Pour obtenir les documentations techniques, s'adresser à :

**Hilti** Entwicklungsgesellschaft mbH | Zulassung Geräte | Hiltistraße 6 | 86916 Kaufering, DE

**Caractéristiques produit**

Scie circulaire	WSC 85
Génération	01
N° de série	1-99999999999

**Deklaracja zgodności****Deklaracja zgodności**

Producent deklaruje z pełną odpowiedzialnością, że opisany tutaj produkt jest zgodny z obowiązującym prawem i obowiązującymi normami.

Techniczna dokumentacja zapisana jest tutaj:

**Hilti** Entwicklungsgesellschaft mbH | Zulassung Geräte | Hiltistraße 6 | 86916 Kaufering, DE

**Dane produktu**

Pilarka tarczowa	WSC 85
Generacja	01
Nr seryjny	1-99999999999



## Prohlášení o shodě

### Prohlášení o shodě

Výrobce prohlašuje na výhradní zodpovědnost, že zde popsany výrobek odpovídá platným zákonům a splňuje platné normy.

Technické dokumentace jsou uloženy zde:

**Hilti** Entwicklungsgesellschaft mbH | Zulassung Geräte | Hiltistraße 6 | 86916 Kaufering, DE

### Údaje o výrobku

Okružní pila	WSC 85
Generace	01
Sériové číslo	1-9999999999

## Vyhlasenie o zhode

### Vyhlasenie o zhode

Výrobca na vlastnú zodpovednosť vyhlasuje, že tu opísaný výrobok zodpovedá platným právnym predpisom a normám.

Technická dokumentácia je uložená tu:

**Hilti** Entwicklungsgesellschaft mbH | Zulassung Geräte | Hiltistraße 6 | 86916 Kaufering, DE

### Údaje o výrobku

Kotúčová píla	WSC 85
Generácia	01
Sériové číslo	1-9999999999

## Megfelelőségi nyilatkozat

### Megfelelőségi nyilatkozat

A gyártó kizárólagos felelőssége tudatában kijelenti, hogy ez a termék megfelel az érvényben lévő törvényeknek és szabványoknak.

A műszaki dokumentáció helye:

**Hilti** Entwicklungsgesellschaft mbH | Zulassung Geräte | Hiltistraße 6 | 86916 Kaufering, DE

### Termékadatok

Körfűrész	WSC 85
Generáció	01
Sorozatszám	1-9999999999

## Izjava o skladnosti

### Izjava o skladnosti

Proizvajalec na lastno odgovornost izjavlja, da tukaj opisani izdelek ustreza veljavni zakonodaji in veljavnim standardom.

Tehnična dokumentacija je na voljo tukaj:

**Hilti** Entwicklungsgesellschaft mbH | Zulassung Geräte | Hiltistraße 6 | 86916 Kaufering, DE

### Informacije o izdelku

Krožna žaga	WSC 85
Generacija	01
Serijska št.	1-9999999999

## Izjava o sukladnosti

### Izjava o sukladnosti

Proizvođač pod vlastitim odgovornošću izjavljuje da je ovdje opisani proizvod sukladan s važećim zakonodavstvom i normama.

Tehnička dokumentacija kod:



Kružna pila	WSC 85
Generacija	01
Serijski br.	1-99999999999

#### Декларация соответствия нормам

#### Декларация соответствия нормам

Настоящим фирма-изготовитель с полной ответственностью заявляет, что данное изделие соответствует действующим директивам и нормам.

Техническая документация (оригиналы) хранится здесь:

Hilti Entwicklungsgesellschaft mbH | Zulassung Geräte | Hiltistraße 6 | 86916 Kaufering, Германия

#### Указания к изделию

Дисковая пила	WSC 85
Поколение	01
Серийный №	1-99999999999

#### Декларация за съответствие

#### Декларация за съответствие

Производителят декларира на собствена отговорност, че описаният тук продукт отговаря на приложимото законодателство и действащите стандарти.

Техническата документация се съхранява тук:

Hilti Entwicklungsgesellschaft mbH | Zulassung Geräte | Hiltistraße 6 | 86916 Kaufering, DE

#### Данни за продукта

Циркуляр	WSC 85
Поколение	01
Сериен №	1-99999999999

#### Declarație de conformitate

#### Declarație de conformitate

Producătorul declară pe proprie răspundere că produsul descris aici corespunde legislației și normelor în vigoare.

Documentațiile tehnice sunt stocate aici:

Hilti Entwicklungsgesellschaft mbH | Zulassung Geräte | Hiltistraße 6 | 86916 Kaufering, DE

#### Date despre produs

Ferăstrău circular	WSC 85
Generația	01
Număr de serie	1-99999999999

#### Δήλωση συμμόρφωσης

#### Δήλωση συμμόρφωσης

Ο κατασκευαστής δηλώνει ως μόνος υπεύθυνος ότι το προϊόν που περιγράφεται εδώ ικανοποιεί την ισχύουσα νομοθεσία και τα ισχύοντα πρότυπα.

Τα έγγραφα τεχνικής τεκμηρίωσης υπάρχουν εδώ:

Hilti Entwicklungsgesellschaft mbH | Zulassung Geräte | Hiltistraße 6 | 86916 Kaufering, DE

#### Στοιχεία προϊόντος

Δισκοπρίοно	WSC 85
Γενιά	01





Αρ. σειράς	1-99999999999
------------	---------------

### Izjava o uskladenosti

#### Izjava o uskladenosti

Pod vlastitom odgovornošću proizvođač izjavljuje da je ovde opisani proizvod u skladu sa važećim zakonskim propisima i normama.

Tehnička dokumentacija se čuva ovde:

**Hilti** Entwicklungsgesellschaft mbH | Zulassung Geräte | Hiltistraße 6 | 86916 Kaufering, DE

#### Podaci o proizvodu

Kružna testera	WSC 85
Generacija	01
Serijski br.	1-99999999999

**Hilti Corporation**  
Feldkircherstraße 100  
9494 Schaan | Liechtenstein  
**WSC 85 (01)**



2006/42/EC  
2014/30/EU  
2011/65/EU

EN 62841-1:2015, AC:2015, A1:2022  
EN IEC 55014-1:2021  
EN IEC 61000-3-2:2019, A1:2021

EN 62841-2-5:2014  
EN IEC 55014-2:2021  
EN 61000-3-11:2019

Schaan, 29.03.2024

**Dr. Tahar Zrilli**  
Head of Quality and Process Management  
Business Area Electric Tools & Accessories

**Edward-Louis Przybyłowicz**  
Head of BU Power Tool & Accessories  
Business Area Electric Tools & Accessories

UK  
CA

### UK Declaration of Conformity

#### Declaration of conformity

The manufacturer declares, on his sole responsibility, that the product described here complies with the applicable legislation and standards.

The technical documentation is filed here:

**Hilti** Entwicklungsgesellschaft mbH | Tool Certification | Hiltistrasse 6 | D-86916 Kaufering, Germany

#### Product information

Circular saw	WSC 85
Generation	01
Serial no.	1-99999999999



**Manufacturer:****Hilti Corporation**

Feldkircherstraße 100  
9494 Schaan | Liechtenstein

**WSC 85 (01)**

Supply of Machinery (Safety) Regulations  
2008

Electromagnetic Compatibility Regulations  
2016

The Restriction of the Use of Certain  
Hazardous Substances in Electrical and  
Electronic Equipment Regulations 2012

**UK Importer:****Hilti (Gt. Britain) Limited**

No. 1 Circle Square, 3 Symphony Park  
Manchester, England, M1 7FS



EN 62841-1:2015, AC:2015, A11:2022

EN IEC 55014-1:2021

EN IEC 61000-3-2:2019, A1:2021

EN 62841-2-5:2014

EN IEC 55014-2:2021

EN 61000-3-11:2019

Schaan, 29.03.2024

**Dr. Tahar Zrilli**

Head of Quality and Process Management  
Business Area Electric Tools & Accessories

**Edward-Louis Przybyłowicz**

Head of BU Power Tool & Accessories  
Business Area Electric Tools & Accessories







Hilti Corporation  
LI-9494 Schaan  
Tel.:+423 234 21 11  
Fax:+423 234 29 65  
[www.hilti.group](http://www.hilti.group)



314715